

 **BLACK &
DECKER®**

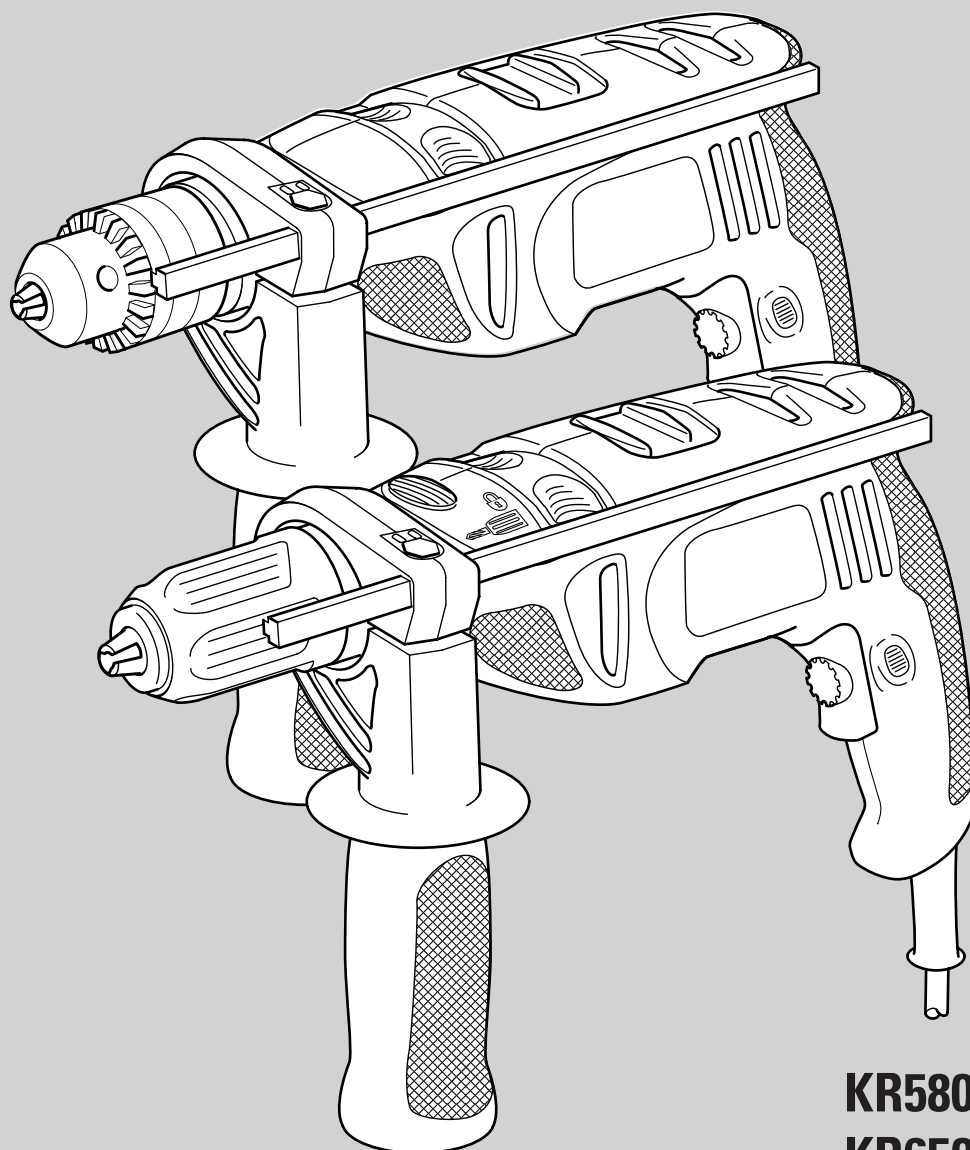

**KR580
KR650
KR700**



Australia	DeWALT Industrial Power Tool Company 7 Clarice Road, Box Hill, Victoria 3128	Tel. 03 9895 9200 Fax 03 9899 7465
Belgique/België	Black & Decker (Belgium) N.V. Weihoek 1, 1930 Zaventem	Tel. 02/719.07.11 Fax 02/719.08.10
Danmark	Black & Decker Hejrevang 26B, 3450 Allerød Internet: www.blackdecker.dk	Tel. 70 20 15 10 Fax 48 14 13 99
Deutschland	Black & Decker GmbH Black & Decker Str. 40, D - 65510 Idstein	Tel. 06126/21 24 83 Fax 06126/21 26 01
Ελλάς	Black & Decker (Ελλάς) A.E. Στράβωνος 7 & Βουλιαγμένης 159 Γλυφάδα 16674, Ελλάδα	Τηλ. (01) 8981-616 Φαξ (01) 8983-570 Service (01) 8982-630
España	Black & Decker Spain Parque de Negocios "Mas Blau" Edificio Muntadas, c/Bergadá, 1, Of. A6 08820 El Prat de Llobregat (Barcelona)	Tel. 934 797 400 Fax 934 797 419
France	Black & Decker (France) S.A.S. B.P. 21, 69571 Dardilly Cédex	Tel. 04 72 20 39 20 Fax 04 72 20 39 00
Helvetia	Eduard Luggen Black & Decker-Service Schweiz Industriestrasse 1 / Postfach 323 8157 Dielsdorf	Tel. 01/854 01 01 Fax 01/854 02 02
Italia	Black & Decker Italia SpA Viale Elvezia 2 20052 Monza (MI)	Tel. 039-23871 Fax 039-2387592/2387594 Numero verde 800-213935
Nederland	Black & Decker (Nederland) BV Florijnstraat 10, 4879 AH Etten-Leur	Tel. 076-5082000 Fax 076-5038184
New Zealand	Black & Decker 81 Hugo Johnson Drive Penrose, Auckland, New Zealand	Tel. 09 579 7600 Fax 09 579 8200
Norge	Black & Decker (Norge) A/S Postboks 248, Leirdal, 1011 Oslo Internet: www.blackdecker.no	Tlf. 22 90 99 00 Fax 22 90 99 01
Österreich	Black & Decker Vertriebsges.m.b.H Erlaaerstraße 165, 1231 Wien	Tel. 01 66116-0 Fax 01 66116-14
Portugal	Black & Decker Rua Egas Moniz 173, 2766-651 S. João do Estoril	Tel. 214667500 Fax 214667575
South Africa	Black & Decker South Africa (Pty) Ltd Physical address: 146 Lechwe Street, Corporate park Randjiesfontein, Midrand Postal address: Postnet Suite 107, Private Bag X65 Halfway House 1685	Tel. (011) 653-1400 Fax (011) 653-1499
Suomi	Black & Decker Oy Palotie 3, 01610 Vantaa Black & Decker Oy, Brandvägen 3, 01610 Vanda	Puh: (09) 825 4540 Fax: (09) 825 45 444 Tel: (09) 825 4540 Fax: (09) 825 45 444
Sverige	Black & Decker AB Box 603, 421 26 Västra Frölunda, Besöksadr. Ekonomivägen 11	Tel: 031-68 60 00 Fax: 031-68 60 08
Türkiye	Black & Decker Merkez Servis Dudullu Cad. Kerembey Sok. No. 1 Küçükbakkalköy/İstanbul	Tel. 0216 455 89 73 Faks 0216 455 20 52
United Kingdom	Black & Decker 210 Bath Road Slough, Berkshire SL1 3YD	Tel. 01753 511234 Fax 01753 551155 Helpline 01753 574277



DANMARK

KÆRE KUNDE,

For at få størst mulig nytte af dit produkt fra Black & Decker, beder vi dig læse sikkerhedsinstruktionerne og brugsanvisningen grundigt igennem. Hvis du har spørgsmål til indholdet i denne brugsanvisning, kan du henvende dig til vor kundeservice på telefon 70 15 20 10 eller til et af vore autoriserede serviceværksteder. På internettet www.2helpU.com findes en fortegnelse over alle vore serviceværksteder.

DEUTSCH

HERZLICHEN GLÜCKWUNSCH!

Wir gratulieren Ihnen zu Ihrem neuen Black & Decker Produkt. Bitte lesen Sie die Sicherheitshinweise und die Gebrauchsanweisung vor dem Gebrauch sorgfältig durch. Falls Sie nach dem Lesen dieser Bedienungsanleitung noch Fragen haben, dann zögern Sie nicht den Zentralkundendienst anzurufen, dessen Telefonnummer Sie auf der Rückseite dieser Bedienungsanleitung finden. Sie können auch eine unserer Vertrags-Werkstätten anrufen. Deren Telefonnummern und weitere Informationen sind im Internet unter www.2helpU.com verfügbar.

ΕΛΛΗΝΙΚΑ

ΣΥΓΧΑΡΗΤΗΡΙΑ!

Για την αγορά του εργαλείου από την Black & Decker. Για να εξασφαλίσετε άριστο αποτέλεσμα με το ηλεκτρικό εργαλείο σας, παρακαλούμε διαβάστε προσεκτικά αυτές τις οδηγίες χρήσης και προφύλαξης. Εάν έχετε ερωτήσεις ή απορίες διαβάζοντας το βιβλίο οδηγιών, παρακαλούμε μην διστάσετε να επικοινωνήσετε με το κέντρο εξυπηρέτησης πελατών του οποίου ο αριθμός αναγράφεται στην πίσω σελίδα του βιβλίου οδηγιών ή με κάποιο από τα εξουσιοδοτημένα κέντρα επισκευής. Πληροφορίες σχετικά με τα κέντρα εξυπηρέτησης μπορείτε να βρείτε και στο Internet στη διεύθυνση www.2helpU.com.

ENGLISH

CONGRATULATIONS!

On the purchase of your Black & Decker product. To ensure the best results from your power tool please read these safety and usage instructions carefully. If you have any questions or queries after reading this user manual please do not hesitate to call our Service and Information Centre, whose number you will find towards the back of this user manual, or one of our Authorised Repair Agents. A list of these Agents and further information is available on the Internet at www.2helpU.com.

ESPAÑOL

¡ENHORABUENA!

Por la compra de su producto Black & Decker. Para conseguir los mejores resultados, lea con atención estas instrucciones de seguridad y uso. Si tiene alguna pregunta o duda después de leer el manual de instrucciones, por favor no dude en llamar a nuestro Centro de Servicio e Información, cuyo teléfono podrá encontrar en la parte de atrás de este manual, o a uno de nuestros agentes de reparación autorizados. Una lista de estos Agentes y otra información está disponible en Internet en la dirección www.2helpU.com.

FRANÇAIS

FÉLICITATIONS!

Nous vous félicitons pour l'achat de ce produit Black & Decker. Afin d'en obtenir les meilleurs résultats, nous vous invitons à lire attentivement le guide d'utilisation et à respecter les règles de sécurité. Si vous avez des remarques ou questions après la lecture de ce manuel n'hésitez pas à appeler notre service consommateur dont vous trouverez les coordonnées au dos de ce manuel, ou l'un de nos centres de garantie dont vous trouverez la liste sur Internet: www.2helpU.com.

ITALIANO

CONGRATULAZIONI!

Congratulazioni per l'acquisto di questo prodotto Black & Decker. Per ottenere i migliori risultati dal vostro utensile, leggete attentamente queste norme di sicurezza e le istruzioni per l'uso. Se hai problemi o domande da fare dopo aver letto questo manuale d'istruzioni non esitare a chiamare il nostro Centro Informazioni e Servizi, il cui numero è situato sul retro di questo manuale, oppure uno dei riparatori autorizzati. La lista di tali riparatori ed ulteriori informazioni sono disponibili presso il sito Internet www.2helpU.com.

NEDERLANDS

GEFELICITEERD!

Gefeliciteerd met de aankoop van uw Black & Decker apparaat. Voor optimale resultaten met uw nieuwe machine raden wij u aan de veiligheidsinstructies en aanwijzingen voor gebruik zorgvuldig door te lezen. Indien u na het lezen van deze gebruiksaanwijzing nog vragen mocht hebben, aarzel dan niet ons Service en Informatie Centrum te bellen. Het nummer vind je aan het eind van deze gebruiksaanwijzing of bij één van onze erkende hersteldiensten. Een lijst van deze hersteldiensten en bijkomende informatie vindt u op het Internet-adres www.2helpU.com.

NORGE

KJÆRE KUNDE,

For å få mest mulig ut av ditt produkt fra Black & Decker ber vi deg lese sikkerhetsinstruksjonene og bruksanvisningen nøye. Om du har noen spørsmål angående innholdet i denne bruksanvisningen kan du henvende deg til vårt ordrekontor eller til en av våre autoriserte serviceverksteder. På Internet, adresse; www.2helpU.com finnes en oversikt over alle våre autoriserte serviceverksteder.

PORTUGUÊS

PARABÉNS!

Pela compra deste produto Black & Decker. Para garantir melhores resultados, por favor leia atentamente as instruções anexas. Em caso de dúvidas após a leitura deste manual, não hesite em contactar o nosso serviço de apoio ao cliente, cujo número encontrará no final deste manual ou qualquer centro de reparações autorizado. Um lista completa a informação adicional, pode ser encontrada na Internet, com o seguinte endereço: www.2helpU.com.

SUOMI

HYVÄ ASIAKKAAMME,

Jotta tuotteesta olisi Sinulle mahdollisimman paljon iloa ja hyötyä, pyydämme Sinua tutustumaan tarkasti käyttöohjeeseen ja lukemaan turvallisuusohjeet. Mikäli Sinulle tulee kysymyksiä tästä käyttöohjeesta, ota yhteys asiakaspalveluumme tai johonkin valtuutettuun huoltoliikkeeseemme. Internet-osoitteesta www.2helpU.com löydät kaikki valtuutetut huoltoliikkeemme.

SVERIGE

BÄSTE KUND,

För att få ut mesta möjliga av Din produkt från Black & Decker ber vi Dig att läsa säkerhetsinstruktionerna och bruksanvisningen noga. Om Du har några frågor beträffande innehållet i denna bruksanvisning kan du vända Dig till vår kundtjänst eller till en av oss auktoriserad serviceverkstad. På Internet, adress; www.2helpU.com finns en förteckning av alla våra auktoriserade serviceverkstäder.



Brugermanuel for boremaskiner

SIKKERHEDSINSTRUKTIONER

Advarsel! Når man bruger el-værktøj, skal disse grundlæggende sikkerhedsinstruktioner altid følges for at mindske risikoen for elektrisk stød, personskader og brand. Læs brugsanvisningen grundigt igennem inden el-værktøjet tages i brug og gem brugsanvisningen. Foruden nedenstående instruktioner, bør Arbejdstilsynets regler altid følges.

- **Hold orden på arbejdsområdet.** Uorden på arbejdsstedet indbyder til skader.
- **Tænk på arbejdsmiljøets indflydelse.** Udsæt ikke el-værktøjet for regn. Brug ikke el-værktøj på fugtige eller våde pladser. Sørg for en god belysning over arbejdsfladen. Brug ikke el-værktøj i nærheden af let antændelige væsker eller gasser.
- **Beskyt dig mod elektrisk stød.** Undgå kropskontakt med flader med jordforbindelse (f.eks. rør, radiatorer, komfurer, køleskabe). Ved ekstreme arbejdsforhold (f.eks. høj fugtighed, forekomst af metalstøv osv.), kan den elektriske sikkerhed øges ved at tilkoble en faldstrømsafbryder.
- **Hold børn væk.** Lad ikke andre personer komme i kontakt med el-værktøjet eller ledningen. Alle uvedkommende skal holdes væk fra arbejdsområdet.
- **Opbevar el-værktøjet sikkert.** Når el-værktøjet ikke bruges skal det opbevares på et tørt sted, højt placeret, uden for børns rækkevidde.
- **Overbelast ikke el-værktøj.** Du arbejder bedre og sikrere inden for det anførte effektområde.
- **Brug det rigtige el-værktøj.** Tving ikke svagt el-værktøj til at udføre det arbejde, som er beregnet til kraftigere el-værktøj. Brug ikke el-værktøj til formål, det ikke er beregnet til, brug f.eks. ikke en cirkelsav til at save grene eller brænde.
- **Bær den rette påklædning.** Bær ikke løsthængende tøj eller smykker. De kan sidde fast i bevægelige dele. Gummihandsker og skridsikre sko anbefales ved udendørs arbejde. Brug hårnet, hvis du har langthår.
- **Anvend beskyttelsesbriller.** Anvend beskyttelsesbriller for at forhindre at spåner blæser ind i øjnene, hvilket kan forårsage skade. Hvis der opstår meget støv kan maskinen tilsluttes en støvsuger.
- **Undgå at beskadige ledningen.** Bær aldrig el-værktøjet i ledningen og brug ikke ledningen til at tage stikket ud af kontakten. Udsæt ikke ledningen for varme, olie eller skarpe kanter.

- **Sæt arbejdsemnet fast.** Brug skruetvinger eller en skruestik til at holde emnet fast. Det er mere sikkert end at bruge hånden, og du får begge hænder frie til arbejdet.
- **Stræk dig ikke for meget.** Sørg for at du altid har sikkert fodfæste og balance.
- **Vedligehold værktøjet omhyggeligt.** Hold tilbehøret skarpt og rent. Følg instruktionerne med hensyn til vedligeholdelse og udskiftning af tilbehør. Kontrollér ledningen regelmæssigt og få den repareret, hvis den er blevet beskadiget. Kontrollér forlænger ledningerne regelmæssigt og skift dem ud, hvis de er skadet. Hold håndtagene tørre, rene, og frie for olie og fedt.
- **Tag stikket ud af kontakten når elværktøjet ikke er i brug,** inden service og ved udskiftning af tilbehør.
- **Fjern nøglerne.** Kontrollér at nøgler og justerværktøj er fjernet fra el-værktøjet inden det startes.
- **Undgå utilsigtet start.** Bær ikke tændt el-værktøj med fingeren på strømafbryderen. Sørg for at strømafbryderen er slået fra, når du tilslutter stikkontakten til vægstikket.
- **Forlængerledninger udendørs.** Udendørs må man kun anvende forlængerledninger, som er beregnet og mærket til dette.
- **Vær opmærksom.** Se på det du gør. Brug sund fornuft. Brug ikke el-værktøj, når du er træt.
- **Kontroller el-værktøjet for skader inden du tilslutter ledningen til vægstikket.** Inden fortsat brug af el-værktøjet, skal eventuelle beskadigede beskyttelsesanordninger og andre defekte dele kontrolleres omhyggeligt for at finde ud af, om de stadig fungerer rigtigt og kan udføre den tilsigtede funktion. Kontrollér at de bevægelige dele fungerer upåklageligt og ikke er i klemme, at ingen dele er gået i stykker, at alle dele er rigtigt monteret, og at andre forhold, som kan påvirke funktionen, er i orden. En beskyttelsesanordning eller andre dele, som er beskadigede, skal repareres eller udskiftes af et autoriseret værksted, hvis ikke andet er angivet i brugsanvisningen. Fejlagtige strømafbrydere skal udskiftes hos et autoriseret værksted. Anvend ikke el-værktøj, hvis strømafbryderen ikke kan kobles til eller fra.
- **For din personlige sikkerhed.** Brug kun tilbehør og løsdele, der er anbefalede i brugsanvisningen eller vores kataloger. Brug af andet værktøj eller tilbehør end det, der anbefales i brugsanvisningen eller katalogerne kan medføre risiko for personskader.

Disse instruktioner skal opbevares!



DANMARK

ELEKTRISK SIKKERHED

Kontrollér at strømudtaget har samme volt som angives på mærkepladen.

FORLÆNGERLEDNING

Anvend kun forlængerledning med jordforbindere.

Obs! Forlængerledninger skal kun bruges, hvis det er absolut nødvendigt. Anvendelse af fejlagtig forlængerledning kan resultere i brand og elektrisk stød. Ved anvendelse af forlængerledning, kontrollér at ledningen ikke er beskadiget.

MILJØ



Når dit produkt er udtjent, beskyt da naturen ved ikke at smide det ud sammen med almindeligt affald. Aflever det til ét af de opsamlingssteder, som findes i din kommune.

SERVICE

Skulle der opstå fejl på maskinen, bør den altid indleveres til et autoriseret serviceværksted. (Se aktuelt katalog for yderligere information eller kontakt Black & Decker.)

Har De spørgsmål, er De velkommen til at kontakte Black & Deckers kundeservice eller et af vore autoriserede serviceværksteder. Fortegnelse over vore autoriserede serviceværksteder findes på Internet, www.2helpU.com.

På grund af forskning og udvikling kan nedenstående specifikationer ændres, hvilket ikke meddeles separat.

GARANTI

Black & Decker yder garanti i overensstemmelse med garantivilkårene som findes tilgængelige hos Black & Decker. Dette indebærer, at maskinen er fri for materiel- eller fabriktionsfejl ved levering. Garantien gælder 24 måneder fra levering. Black & Decker påtager sig omkostningsfrit at reparere eller udskifte maskinen efter eget valg. For at pårabe sig fejl som omfattes af garantien skal køberen underrette nærmeste Black & Decker autoriserede serviceværksted. Køberen skal kunne fremvise kvittering, faktura eller andet købsbevis, som viser hvor og hvornår maskinen er købt. Køberen påtager sig at aflevere produktet i hel stand til serviceværkstedet eller til købsstedet. For brugerkøb gælder desuden dele af forbrugerkøbeloven, som omhandler forholdet mellem forhandler og køber.

TILBEHØR

Black & Decker tilbyder en komplet serie af tilbehør. For nærmere information, kontakt nærmeste Black & Decker forhandler. Brug kun originalt Black & Decker eller Piranha tilbehør.

TEKNISKE DATA

Værktøjets lydniveau er i overensstemmelse med gældende EU-regler. Vi anbefaler, at man bruger nødvendig beskyttelse, hvis lydniveauet er generende. Det kan forekomme hvis lydniveauet overstiger 85dB (A).

	KR580	KR650	KR700
Spænding	230V	230V	230V
Strømtilførsel	580W	650W	700W
Tomgangshastighed	0-3000min ⁻¹	0-3000min ⁻¹	0-3000min ⁻¹
Borekapacitet:			
Stål	13mm	13mm	13mm
Beton	13mm	13mm	16mm
Træ	25mm	25mm	32mm

Bemærk: Denne manuel dækker også katalognumre med et bogstav-indeks. Der henvises til kartonet for en beskrivelse af dit produkt.

FACILITETER

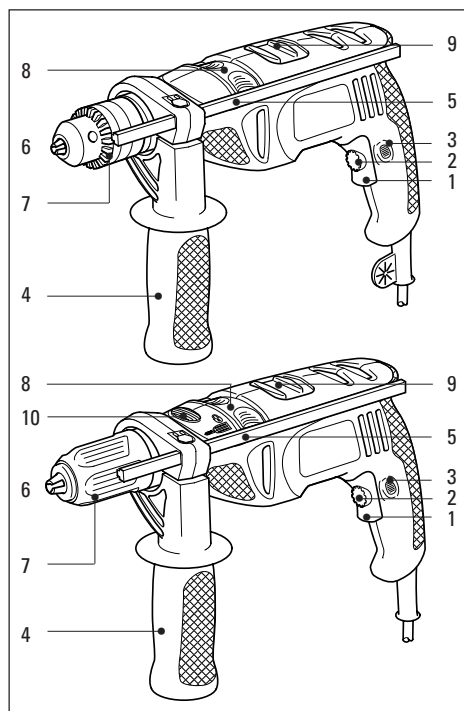

1. Hastighedskontrol
2. Strøm afbryder
3. Låsbar knap
4. Sidehåndtag

DANMARK

5. Justérbar dybdestop
6. Spændepatroner
7. Patron
8. Indstilling af slagbore/bore-funktion
9. Indstilling højre-/venstreløb
10. Spindellås

Deres boremaskine inkluderer nogle eller alle de følgende faciliteter:

- Strøm afbryder bruges til at betjene Deres boremaskine i alle arbejdsmåder.
- Den variable hastighedskontrol giver optimal kontrol over Deres boremaskine til et større antal opgaver.
- Den låsbare knap sørger for kontinuerlig betjening af Deres boremaskine.
- Sidehåndtagene giver en yderligere fastholdningsstilling på Deres boremaskine.
- Deres boremaskine kan bruges som slag- eller rundbor, alt afhængig af hvordan afbryderen for slag/bor indstilles.
- Højre-/venstreløbs knappen afbryderen styrer rotationsretningen, når boremaskinen bruges som en skruetrækker, eller ved frigørelse af et borestykke der sidder fast.
- Den justérbare dybdestopper giver en præcis kontrol over hullets dybde.

MONTERING AF BOR (KILEFRI PATRONER)

Fortsæt som følger:
Tag stikket ud af strømforsyningen.

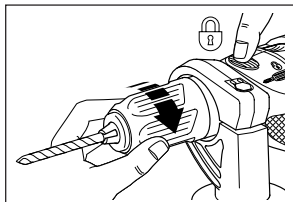

Tryk spindellåsen ind samtidig med at patronen vrides indtil spændepatronerne er tilstrækkelig åbne. Sæt boret ind i patronen og

træk til. Vrid til indtil boret sidder ordenligt fast.

MONTERING AF BOR (PATRONER MED KILE)

Fortsæt som følger:
Tag stikket ud af strømforsyningen.

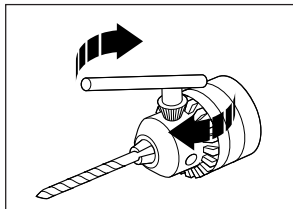

Patronens cylinder drejes indtil bakkerne er tilstrækkelig åbne. Sæt boret ind i spændebakkerne. Isæt patronkilen fra

bagsiden i et af de tre huller i patronens krop. Det skal sikres at patronkilens hovede er i indgreb med patroncylinderen. Patronkilen drejes med uret for at få et fast greb om borestykket. Stram til i alle tre huller. Fjern patronkilen.

AFMONTERING AF SELVSPÆNDEDE BOREPATRON

Fortsæt som følger:

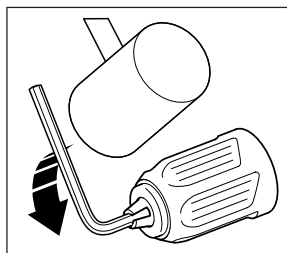

Patronen afmonteres ved at åbne kærberne og holde borepatronen fast med den ene hånd og dreje fastspændingsskruen med uret (ca. en

omdrejning) med en skruetrækker i den anden hånd. Indsæt en unbrakonøgle i borepatronen og spænd kærberne. Giv unbrakonøglen et kort men kraftigt slag i retningen mod uret med en hammer for at løsne den på spindlen. Fjern unbrakonøglen. Fastspændingsskruen løsnes helt med en skruetrækker. Patronen skrues derefter af spindlen ved at dreje patronen mod uret. Patronen skrues på ved at skrue den helt i bund på spindlen i urets retning. Skru derefter fastspændingsskruen i urets retning, indtil den er solidt fastspændt.

AFMONTERING AF BOREPATRON MED NØGLE

Fortsæt som følger:

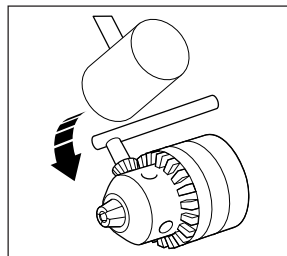

Skrue borepatronen helt åben. Hold borepatronen fast i den ene hånd og løsne fæsteskruen med uret med den anden hånd. Brug den rigtige borepatronnøgle. Sæt borepatronnøglen

i et af hullerne og hold maskinen fast i den ene hånd med borepatronen pegende væk fra dig. Drej borepatronen så nøglen er præcis ovenfor et horisontalt niveau på højre side af maskinen. Giv borepatronen et kort, men kraftigt slag med en hammer. Borepatronen kan nu skrues af med hånden.

MONTERING AF SIDEHÅNDTAG

Fortsæt som følger:



DANMARK

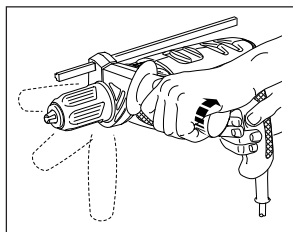

Tag løst fat i håndtaget på kroppen af din boremaskine. Håndtaget drejes rundt om kroppen af Deres boremaskine, indtil den

ønskede stilling. Stram håndtaget ved at dreje med uret.

INDSTILLING AF DEN JUSTÉRBARE DYBDESTOPPER

Montér borestykket. Løsgør sidehåndtagene.

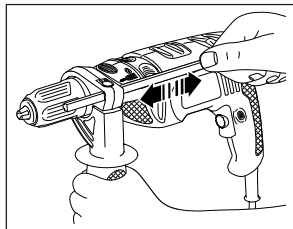

Dybdestopperen skubbes indtil endestykket er på linje med borestykkets ende.

Dybdestopperen skubbes indtil

dens ende og boretts ende er lig med den længde skrue der skal anbringes. Stram sidehåndtaget.

SÅDAN FORBEREDE DE DRIFTEN AF DERES BOREMASKINE

Fortsæt som følger:

Montér det passende tilbehør til det job, der skal udføres.

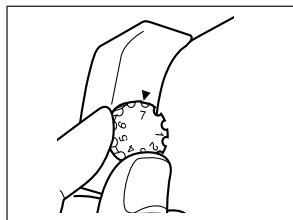

Hvis der er behov for det, indstilles dybdestopperen. Indstil hastigheden på Deres boremaskine. Indstil den variable

hastighedskontrol på den ønskede hastighed. Som en almindelig regel bruges der lav hastighed til større bor, og høj hastighed til mindre bor.

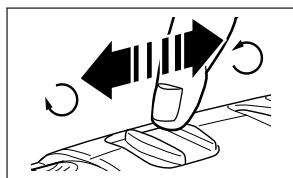

Sæt højre/venstreløbs afbryderen på den ønskede rotationsretning. Der må aldrig ændres på

afbryderens indstillinger for slagboret, hastigheden, højre/venstreløb må ikke ændres medens boremaskinen kører.

SÅDAN BRUGES DERES BOREMASKINE

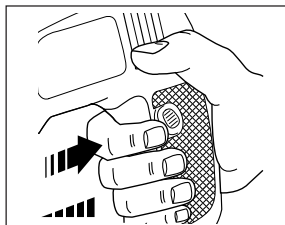

For at aktivere Deres boremaskine, trykkes der på strøm afbryder. Deres

boremaskine stopper strømafbryderen når slippes. Hvis der er behov for fortsat drift, trykkes der på den låsbare knap, medens strøm afbryder er trykket ned. For at stoppe Deres

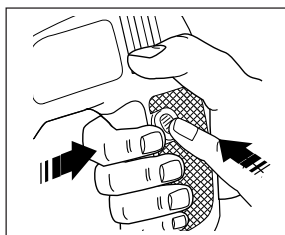



boremaskine i fortsat drift, trykkes og slippes. Patronen må ikke røres, medens boremaskinen kører.

GODE RÅD

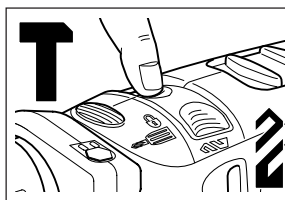
- Montér korrekt størrelse/type bor eller bit.
- Hold altid Deres boremaskine ved hjælp af håndtaget og sidehåndtaget.
- Hold altid Deres boremaskine vinkelret på arbejdsstykket.



Når der bores i træ og metal, sættes indstilling af slagbore/bore-funktion på borefunktion . Når der bores i beton, skal

indstilling af slagbore/bore-funktions sættes på slagfunktion . Når boremaskinen skal bruges som skruetrækker, sættes indstilling af slagbore/bore-funktion på borearbejds måde .

- Indstil højre-/venstreløbs knappen på den korrekte retning.
- Medens Deres boremaskine kører, må der aldrig ændres på rotationsretningen.
- Efter brug, fjernes boret ved at banke forsigtigt med en blød hammer for at fjerne støvet. Dette forlænger patronens levetid.

NEDKØLING

Hvis Deres boremaskine bliver for varm medens den er i brug, sættes hastighedskontrollen på den højeste



DANMARK

indstilling, hvorefter boremaskinen skal have lov til at køre uden belastning i 2 minutter.

OVERBELASTNING

Der må aldrig bruges urimelig vold når De bruger Deres boremaskine. For meget tryk kan reducere boremaskinens hastighed, og dermed dens præstationsevne. Dette kan resultere i overbelastning samt skade på boremaskinens motor.

EU KONFORMITETSERKLÆRING

Vi erklærer hermed, at el-værktøjet:

KR580RE, KR580CRE, KR650RE, KR650CRE, KR700RE,

KR700CRE er i overensstemmelse med 89/392/EEC,

89/336/EEC, EN55014, 73/23/EEC, EN55104, EN50144

Vægt lydtryk er 99dB (A)

Vægt lydeffekt er 112dB (A)

Hånd/arm vægt vibration er 8.89m/s²

Brian Cooke - Director of Engineering
Black & Decker Ltd, Spennymoor, County Durham
DL16 6JG, United Kingdom



Bedienungsanleitung für Bohrmaschinen

SICHERHEITSHINWEISE

Achtung! Beim Arbeiten mit elektrischen Geräten sollten Sie die folgenden vorbeugenden Sicherheitsrichtlinien unbedingt einhalten, um die Gefahr von Feuer, elektrischem Schlag und körperlichen Verletzungen zu vermeiden. Lesen und beachten Sie diese Hinweise, bevor Sie das Gerät benutzen.

Für sicheres Arbeiten:

- **Halten Sie Ihren Arbeitsbereich in Ordnung.** Unordnung im Arbeitsbereich erhöht die Unfallgefahr.
- **Berücksichtigen Sie Umgebungseinflüsse.** Setzen Sie Elektrowerkzeuge nicht dem Regen aus. Benutzen Sie Elektrowerkzeuge nicht in feuchter oder nasser Umgebung. Sorgen Sie für gute Beleuchtung. Benutzen Sie Elektrowerkzeuge nicht in Bereichen, wo Feuer- oder Brandgefahr bestehen könnte.
- **Schützen Sie sich vor elektrischem Schlag.** Vermeiden Sie Körperberührung mit geerdeten Teilen, zum Beispiel mit Rohren, Heizkörpern, Herden, Kühlschränken. Bei extremen Einsatzbedingungen (z. B. hohe Feuchtigkeit, Entwicklung von Metallstaub usw.) kann die elektrische Sicherheit durch Vorschalten eines Trenntransformators oder eines Fehlerstrom-(FI)-Schutzschalters erhöht werden.
- **Halten Sie Kinder fern.** Lassen Sie andere Personen nicht das Werkzeug oder Kabel berühren, halten Sie sie von Ihrem Arbeitsbereich fern.
- **Bewahren Sie Ihre Werkzeuge sicher auf.** Unbenutzte Werkzeuge sollten in trockenen, verschlossenen Räumen und für Kinder nicht erreichbar aufbewahrt werden.
- **Überlasten Sie Ihr Werkzeug nicht.** Sie arbeiten besser und sicherer im angegebenen Leistungsbereich.
- **Benutzen Sie das richtige Werkzeug.** Verwenden Sie keine zu schwachen Werkzeuge oder Vorsatzgeräte für schwere Arbeiten. Benutzen Sie Werkzeuge nicht für Zwecke und Arbeiten, für die sie nicht bestimmt sind; Beispiel: Handkreissägen sollen nicht benutzt werden, um Bäume zu fällen oder um Äste zu schneiden.
- **Tragen Sie geeignete Arbeitskleidung.** Tragen Sie keine weite Kleidung oder Schmuck. Sie können von beweglichen Teilen erfaßt werden. Bei Arbeiten im Freien sind Gummihandschuhe und rutschfestes Schuhwerk empfehlenswert. Tragen Sie bei langen Haaren ein Haarnetz.

- **Benutzen Sie eine Schutzbrille.** Verwenden Sie eine Atemmaske bei stauberzeugenden Arbeiten.
- **Zweckentfremden Sie nicht das Kabel.** Tragen Sie das Werkzeug nicht am Kabel, und benutzen Sie es nicht, um den Stecker aus der Steckdose zu ziehen. Schützen Sie das Kabel vor Hitze, Öl und scharfen Kanten.
- **Sichern Sie das Werkstück.** Benutzen Sie Spannvorrichtungen oder einen Schraubstock, um das Werkstück festzuhalten. Es wird damit sicherer gehalten als von Ihrer Hand und ermöglicht die Bedienung der Maschine mit beiden Händen.
- **Sorgen Sie für sicheren Stand.** Vermeiden Sie unnormale Körperhaltungen. Sorgen Sie für sicheren Stand, und halten Sie jederzeit das Gleichgewicht.
- **Pflegen Sie Ihre Werkzeuge mit Sorgfalt.** Halten Sie Ihre Werkzeuge scharf und sauber, um gut und sicher zu arbeiten. Befolgen Sie die Wartungsvorschriften und die Hinweise für Werkzeugwechsel. Kontrollieren Sie regelmäßig den Stecker und das Kabel, und lassen Sie diese bei Beschädigung von einem anerkannten Fachmann erneuern. Kontrollieren Sie Verlängerungskabel regelmäßig, und ersetzen Sie beschädigte. Halten Sie Handgriffe trocken und frei von Öl und Fett.
- **Ziehen Sie den Netzstecker.** Nach der Benutzung, vor der Wartung und für den Zubehörwechsel von - zum Beispiel - Sägeblättern, Bohrern, Messern usw.
- **Lassen Sie keine Werkzeugschlüssel stecken.** Überprüfen Sie vor dem Einschalten, ob die Schlüssel und Einstellwerkzeuge entfernt sind.
- **Vermeiden Sie unbeabsichtigten Anlauf.** Tragen Sie keine an das Stromnetz angeschlossenen Werkzeuge mit dem Finger am Schalter. Vergewissern Sie sich, daß der Schalter beim Anschluß an das Stromnetz ausgeschaltet ist.
- **Verlängerungskabel im Freien.** Verwenden Sie im Freien nur dafür zugelassene und entsprechend gekennzeichnete Verlängerungskabel.
- **Seien Sie stets aufmerksam.** Beobachten Sie Ihre Arbeit. Gehen Sie vernünftig vor. Verwenden Sie das Werkzeug nicht, wenn Sie unkonzentriert sind.
- **Kontrollieren Sie Ihr Gerät auf Beschädigungen.** Vor weiterem Gebrauch des Werkzeugs sind die Schutzeinrichtungen oder leicht beschädigte Teile sorgfältig auf ihre einwandfreie und bestimmungsgemäße Funktion zu überprüfen. Überprüfen Sie, ob die Funktion beweglicher Teile in Ordnung ist, ob sie nicht klemmen oder ob Teile

DEUTSCH

beschädigt sind. Sämtliche Teile müssen richtig montiert sein und alle Bedingungen erfüllen, um den einwandfreien Betrieb des Gerätes zu gewährleisten. Beschädigte Schutzvorrichtungen und Teile sollen sachgemäß durch eine Kundendienstwerkstatt repariert oder ausgewechselt werden, soweit nichts anderes in den Betriebsanleitungen angegeben ist. Beschädigte Schalter müssen in einer Kundendienstwerkstatt ersetzt werden. Benutzen Sie keine Werkzeuge, bei denen sich der Schalter nicht ein- und ausschalten läßt.

- **Achtung!** Zu Ihrer eigenen Sicherheit benutzen Sie nur Zubehör und Zusatzgeräte, die in der Bedienungsanleitung angegeben oder vom Werkzeughersteller empfohlen oder angegeben werden. Der Gebrauch anderer als der in der Bedienungsanleitung oder im Katalog empfohlenen Einsatzwerkzeuge oder Zubehörteile kann eine persönliche Verletzungsgefahr für Sie bedeuten.
- **Lassen Sie Ihr Gerät von anerkannten Fachleuten reparieren.** Das Elektrowerkzeug entspricht den geltenden Sicherheitsbestimmungen. Reparaturen sollen nur von qualifiziertem Personal mit Originalersatzteilen durchgeführt werden, da unsachgemäße Reparaturen Verletzungsgefahr für den Benutzer zur Folge haben können.

Bewahren Sie die Sicherheitshinweise gut auf!

ZWEIFACH-ISOLIERUNG

 Ihre Oberfräse ist voll isoliert. Dies bedeutet, daß zwei voneinander unabhängige Isolierungsvorkehrungen Sie davor schützen, mit Metallteilen in Berührung zu kommen. Dies stellt für Sie einen zusätzlichen Schutz vor Stromschlägen dar.

ELEKTRISCHE SICHERHEIT

Vergewissern Sie sich, daß Ihre Netzspannung der auf dem Typenschild angegebenen Spannung entspricht.

Achtung! Ihr Gerät ist schutzgeerdet und darf nur an Schutzkontaktsteckdosen angeschlossen werden.

VERLÄNGERUNGSKABEL FÜR SCHUTZGEERDETE GERÄTE

- Verwenden Sie nur Verlängerungskabel mit Schutzleiter.
- Sie können bis zu 30 Meter Verlängerungskabel verwenden, ohne daß Ihr Gerät dabei an Leistung verliert.

Hinweis: Verwenden Sie nur wenn unbedingt erforderlich ein Verlängerungskabel. Der Einsatz eines nicht korrekten Verlängerungskabels kann zu Brandgefahr oder einem elektrischen Schlag führen. Wenn ein Verlängerungskabel verwendet werden muß, achten Sie auf die korrekte Verdrahtung und seinen guten Betriebszustand.

AUSGEDIENTE ELEKTROWERKZEUGE UND UMWELTSCHUTZ



Sollte Ihr Elektrowerkzeug eines Tages so intensiv genutzt worden sein, daß es ersetzt werden muß, oder Sie keine Verwendung mehr dafür haben, denken Sie bitte an den Umweltschutz. Elektro-Geräte gehören nicht auf den normalen Hausmüll, sondern können in umweltfreundlicher Weise verwertet werden. Fragen Sie dazu Ihren Black & Decker Händler oder den Black & Decker Zentralkundendienst.

BLACK & DECKER KUNDENDIENST

Kundenzufriedenheit mit Produkt und Service ist unser oberstes Ziel. Wann immer Sie Hilfe oder Beratung brauchen, wenden Sie sich vertrauensvoll an den Black & Decker Zentralkundendienst oder eine unserer autorisierten Vertragswerkstätten. Unsere Mitarbeiter freuen sich darauf, Ihnen unseren Service anzubieten. Mit unserer Garantieerklärung erhalten Sie eine zusätzliche Sicherheit. Sie schränkt jedoch in keinem Falle Ihre gesetzlichen Gewährleistungsansprüche ein, die Sie gegenüber dem haben, bei dem Sie das Gerät gekauft haben. Genauere Informationen über unsere Kundendienstpolitik und eine Liste der Vertrags-Werkstätten sind im Internet unter www.2helpU.com verfügbar. Alternativ können Sie unser Service- und Informationscenter anrufen, dessen Telefonnummer Sie auf der Rückseite dieser Bedienungsanleitung finden.

DIE BLACK & DECKER GARANTIE (DEUTSCHLAND)

Sollten wider Erwarten Defekte auf Grund von Material- oder Verarbeitungsfehler innerhalb von 24 Monaten nach dem Kauf auftreten, garantieren wir die kostenlose Instandsetzung des Gerätes oder nach unserer Entscheidung den kostenlosen Umtausch, vorausgesetzt:

- Das Gerät wird an uns, unseren Zentralkundendienst oder eine unserer autorisierten Vertragswerkstätten mit Kaufnachweis (Rechnung oder Kassenbeleg mit Kaufdatum) zurückgebracht.
- Das Gerät wurde sachgemäß eingesetzt und nur original Black & Decker Zusatzgeräte und Zubehör wurden verwendet, welche ausdrücklich von uns



DEUTSCH

zum Betrieb mit Black & Decker Geräten als geeignet bezeichnet wurden.

- Reparaturen wurden nicht von anderen Personen vorgenommen als von unserem eigenen Servicepersonal oder autorisierten Vertragswerkstätten.

Garantieleistungen bewirken weder eine Verlängerung der Garantiefrist, noch setzen sie eine neue Garantiefrist in Lauf. Die Garantie gilt nicht für das Verbrauchszubehör (Bohrer, Schrauberbits, Sägeblätter, Hobelmesser, Trennscheiben und Schleifpapier etc.). Black & Decker bietet Ihnen ein bundesweites Servicenetz durch unseren Zentralkundendienst und autorisierte Vertragswerkstätten an. Es ist unser Bestreben, Ihnen exzellenten Service, schnelle Reparaturen, umfassenden Ersatzteildienst und eine breite Zubehörpalette anzubieten. Die Anschrift unseres Zentralkundendienstes und unserer Vertragswerkstätten finden Sie im jeweils gültigen Katalog.

DIE BLACK & DECKER GARANTIE (ÖSTERREICH)

Wir gratulieren Ihnen zum Kauf dieses hochwertigen Black & Decker Gerätes. Die sorgfältige Erzeugung dieses Qualitätsproduktes erlaubt es uns, Ihnen eine verlängerte Garantiezeit von 2 Jahren ab Kaufdatum zu gewähren. Sollten daher wider Erwarten Defekte aufgrund von Material- oder Verarbeitungsfehler innerhalb dieser 2 Jahre ab Kaufdatum auftreten, so garantieren wir Ihnen die kostenlose Instandsetzung des Gerätes oder, nach unserem Ermessen, den kostenlosen Umtausch, vorausgesetzt daß:

- Das Gerät an unseren Zentralkundendienst oder an eine unserer autorisierten Vertragswerkstätten, zusammen mit der ausgefüllten und datierten Garantiekarte oder mit dem Kaufnachweis (Rechnung oder Kassenbeleg mit Kaufdatum) retourniert wurde.
- Das Gerät sachgemäß eingesetzt wurde und nur Original Black & Decker Zusatzgeräte bzw. Zubehör verwendet wurden, welches ausdrücklich von uns für den Betrieb mit diesem Black & Decker Gerät als geeignet bezeichnet wurde.
- Reparaturen nur von Black & Decker Servicepersonal oder von unseren autorisierten Vertragswerkstätten durchgeführt wurden.

Die Garantie gilt nicht für Verbrauchszubehör, wie beispielsweise Bohrer, Sägeblätter, Hobelmesser, Trennscheiben. Garantieleistungen bewirken weder eine Verlängerung der Garantiefrist noch setzen sie eine neue Garantiefrist in Lauf.

DIE BLACK & DECKER GARANTIE (SCHWEIZ)

Wir gratulieren Ihnen zum Kauf dieses hochwertigen Black & Decker Gerätes. Die sorgfältige Erzeugung

dieses Qualitätsproduktes erlaubt es uns, Ihnen eine verlängerte Garantiezeit von 2 Jahren ab Kaufdatum zu gewähren. Sollten daher wider Erwarten Defekte aufgrund von Material- oder Verarbeitungsfehler innerhalb dieser 2 Jahre ab Kaufdatum auftreten, so garantieren wir Ihnen die kostenlose Instandsetzung des Gerätes oder, nach unserem Ermessen, den kostenlosen Umtausch, vorausgesetzt daß:

- Das Gerät an eine unserer autorisierten Vertragswerkstätten, zusammen mit der ausgefüllten und datierten Garantiekarte oder mit dem Kaufnachweis (Rechnung oder Kassenbeleg mit Kaufdatum) retourniert wurde.
- Das Gerät sachgemäß eingesetzt wurde und nur Original Black & Decker Zusatzgeräte bzw. Zubehör verwendet wurden, welches ausdrücklich von uns für den Betrieb mit diesem Black & Decker Gerät als geeignet bezeichnet wurde.
- Reparaturen nur von einer unserer autorisierten Vertragswerkstätten durchgeführt wurden.

Die Garantie gilt nicht für Verbrauchszubehör, wie beispielsweise Bohrer, Sägeblätter, Hobelmesser, Trennscheiben. Garantieleistungen bewirken weder eine Verlängerung der Garantiefrist noch setzen sie eine neue Garantiefrist in Lauf.

WERKZEUGPFLEGE

Wenden Sie beim Arbeiten mit der Bohrmaschine nie zuviel Kraft an. Hierdurch könnte das Gerät zu heiß laufen. Wenn die Bohrmaschine zu heiß wird, dann lassen Sie sie 2 Minuten lang ohne Belastung laufen. Reinigen Sie die Bohrmaschine mit einem sauberen Tuch und einer Bürste. Achten Sie darauf, daß die Lüftungsschlitze nie blockiert sind.

ZUBEHÖR

Benutzen Sie nur original Black & Decker Zubehör um eine optimale Leistung Ihres Gerätes sicher zu stellen.

TECHNISCHE DATEN

Der Geräuschpegel Ihres Gerätes entspricht den Bestimmungen der Europäischen Gemeinschaft. Zum Schutz Ihres Gehörs und wenn Sie den Geräuschpegel als unangenehm empfinden - normalerweise ist das bei einem Geräuschpegel von über 85dB (A) der Fall- wird ein angemessener Gehörschutz empfohlen.

	KR580	KR650	KR700
Spannung	230V	230V	230V
Leistungsaufnahme	580W	650W	700W
Leerlaufdrehzahl	0-3000min ⁻¹	0-3000min ⁻¹	0-3000min ⁻¹



DEUTSCH

	KR540	KR550	KR600
Bohrleistung:			
Stahl	13mm	13mm	13mm
Beton	13mm	13mm	16mm
Holz	25mm	25mm	32mm

Anmerkung: Die Bedienungsanleitung bezieht sich auch auf Katalognummern, die mit einem Buchstaben enden. Einzelheiten zu Ihrem Produkt finden Sie auf dem Verpackungskarton.

BESCHREIBUNG

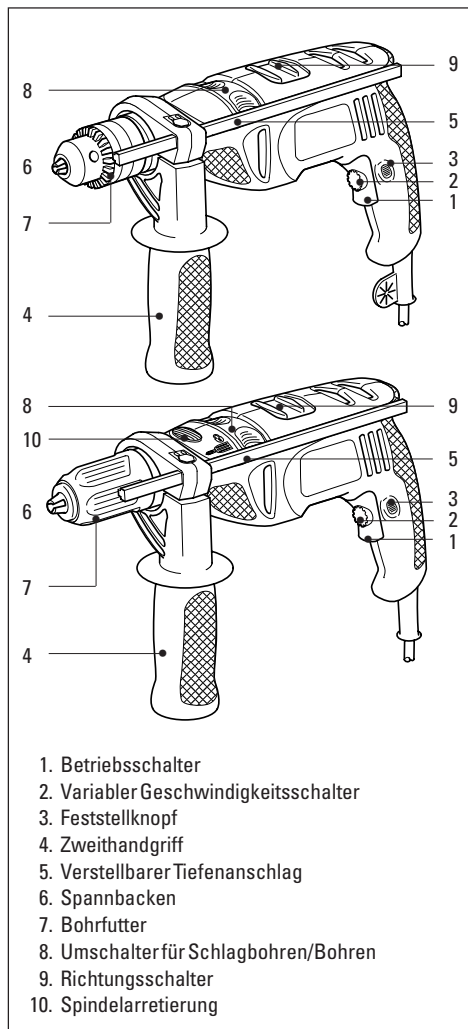

1. Betriebsschalter
2. Variabler Geschwindigkeitsschalter
3. Feststellknopf
4. Zweithandgriff
5. Verstellbarer Tiefenanschlag
6. Spannbacken
7. Bohrfutter
8. Umschalter für Schlagbohren/Bohren
9. Richtungsschalter
10. Spindelarreterung

Ihre Bohrmaschine hat einige oder alle dieser Funktionen:

- Der Betriebsschalter wird zum Betrieb der Bohrmaschine in allen Betriebsmodi eingesetzt.
- Mit dem Variable Geschwindigkeitskontrolle haben Sie bei einer umfangreichen Reihe an Aufgaben optimale Kontrolle über das Gerät.
- Durch den Feststellknopf läßt sich das Gerät auf Dauerbetrieb einstellen.
- Der Zweithandgriff gibt Ihnen eine zusätzliche Möglichkeit zum Festhalten des Geräts.
- Sie können Ihre Bohrmaschinen je nach Einstellung des Umschalters für Schlagbohren/Bohren als Schlagbohrer oder Drehbohrer einsetzen.
- Der Richtungsschalter kontrolliert die Rotationsrichtung, wenn Sie das Gerät als Schraubenzieher einsetzen oder wenn Sie eine feststeckende Bohrspitze entfernen möchten.
- Durch den verstellbaren Tiefenanschlag können Sie beim Bohren von Blindlöchern die Lochtiefe genau kontrollieren.

EINSETZEN DES BOHRERS (BEI BOHRFUTTER OHNE SCHLÜSSEL)

Gehen Sie wie folgt vor:

Ziehen Sie zuerst den Netzstecker aus der Steckdose.

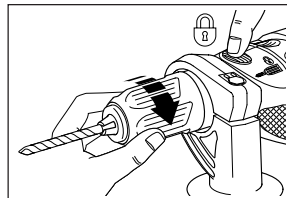

Drücken Sie die Spindelarreterung und drehen gleichzeitig das Bohrfutter im Uhrzeigersinn, bis die Spannbacken weit genug

geöffnet sind. Setzen Sie den Bohrer ein und schließen Sie die Spannbacken fest zu, in dem Sie das Bohrfutter gegen den Uhrzeigersinn drehen.

EINSETZEN DES BOHRERS (BEI BOHRFUTTER MIT SCHLÜSSEL)

Gehen Sie wie folgt vor:

Ziehen Sie zuerst den Netzstecker aus der Steckdose.

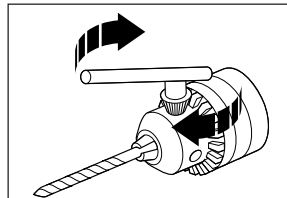

Drehen Sie den Lauf des Bohrfutters, bis die Spannbacken weit genug offen sind. Stecken Sie den Bohrer in die Spannbacken des

Bohrfutters. Stecken Sie das Ende des Bohrfutter-





DEUTSCH

schlüssels in eines der drei Löcher am Körper des Bohrfutters und lassen Sie den Kopf des Schlüssels in den Lauf des Bohrfutters einrasten. Zum Festziehen der Spannbacken und zum sicheren Sitz des Bohrers, drehen Sie den Bohrfutterschlüssel im Uhrzeigersinn. Entfernen Sie den Schlüssel.

BOHRFUTTERWECHSEL DES SCHNELLSPANNBOHRFUTTERS

Gehen Sie wie folgt vor:

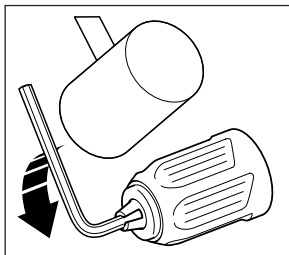

Das Bohrfutter öffnen. Halten Sie das Bohrfutter mit einer Hand fest und mit der anderen Hand lösen Sie mit Hilfe eines Schraubendrehers die im

Bohrfutterboden befindliche Schraube durch Drehen im Uhrzeigersinn. Stecken Sie dann einen Sechskantschlüssel in das Bohrfutter, durch einen leichten Schlag auf den Sechskantschlüssel lösen Sie das Bohrfutter. Das Bohrfutter kann entgegen dem Uhrzeigersinn von Hand abgeschraubt werden.

BOHRFUTTERWECHSEL DES ZAHNKRANZBOHRFUTTERS

Gehen Sie wie folgt vor:

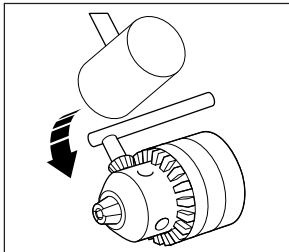

Es dient dazu, Zubehör mit Gewindeschäft aufzunehmen, wie z.B. Black & Decker Gummiteiler, Drahttopfbürsten, etc. Benutzen Sie immer den

passenden Bohrfutterschlüssel. Das Bohrfutter wird gelöst, indem Sie den Bohrfutterschlüssel in eine der Aufnahmebohrungen stecken und das Bohrfutter öffnen. Dann halten Sie das Bohrfutter mit einer Hand fest und mit der anderen Hand lösen Sie unter Zuhilfenahme eines Schraubenziehers die im Bohrfutterboden befindliche Schraube durch Drehen im Uhrzeigersinn. Dann stecken Sie den Bohrfutterschlüssel in eine der Aufnahmebohrungen. Durch einen leichten Schlag von oben auf den Schlüssel lösen Sie dann das Bohrfutter. Danach kann

das Bohrfutter entgegen der Laufrichtung von Hand abgeschraubt werden.

EINSETZEN DES SEITENGRIFFS

Gehen Sie wie folgt vor:

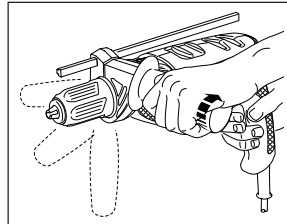

Setzen Sie den Griff locker auf den Körper der Bohrmaschine. Drehen Sie den Griff um den Körper des Gerätes, bis er in der gewünschten

Position ist. Der Griff wird durch Drehen im Uhrzeigersinn festgezogen.

EINSTELLEN DES VERSTELLBAREN TIEFENANSLAGS

Setzen Sie den Bohrer ein.

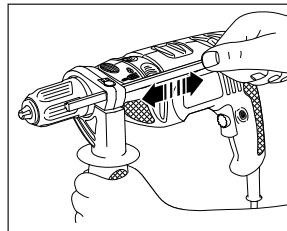

Lockern Sie den Zweithandgriff. Schieben Sie den Tiefenanschlag soweit vor, bis sein Ende mit dem Bohrerende auf einer Linie ist. Schieben Sie nun

den Tiefenanschlag soweit zurück, bis der Abstand zwischen dem Ende des Tiefenanschlags und dem Bohrerende der Länge der Schraube, die Sie einschrauben möchten, entspricht. Ziehen Sie den Zweithandgriff fest.

VORBEREITUNG ZUM ARBEITEN MIT DER BOHRMASCHINE

Gehen Sie wie folgt vor:

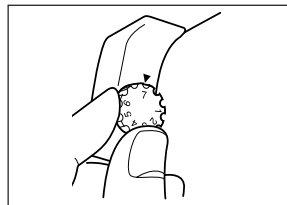

Setzen Sie für die jeweilige Aufgabe den richtigen Bohrer ein. Stellen Sie bei Bedarf den Tiefenanschlag ein. Stellen Sie die

Geschwindigkeit des Gerätes ein. Stellen Sie den verstellbaren Geschwindigkeitsschalter auf die gewünschte Stufe ein. Allgemein wird empfohlen, daß bei großen Bohrern auf langsame und bei kleineren Bohrern auf hohe Geschwindigkeit geschaltet wird.



DEUTSCH

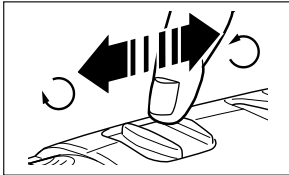

Stellen Sie den Richtungsschalter auf die gewünschte Rotationsrichtung ein. Schalten Sie die Position des

Umschalters für Schlagbohren/Bohren, des Geschwindigkeitsschalters oder Richtungsschalters niemals bei eingeschalteter Maschine um.

ARBEITEN MIT DER BOHRMASCHINE

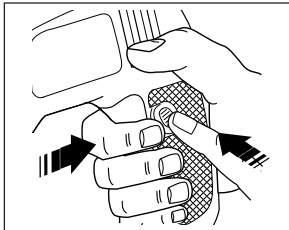

Das Gerät wird durch Drücken des Betriebschalters aktiviert. Wenn Sie den Schalter loslassen, dann stoppt das Gerät.

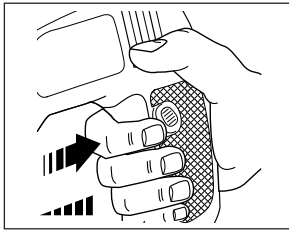

Wird Dauerbetrieb gewünscht, dann drücken Sie den Feststellknopf, während der Schalter gedrückt ist. Um das Gerät bei fortlaufendem

Betrieb auszuschalten, drücken Sie den Betriebschalter und lassen Sie ihn dann los. Berühren Sie das Bohrfutter nicht, während das Gerät eingeschaltet ist.

TIPS ZUM BOHREN

- Setzen Sie die korrekte Größe und Art von Bohrer oder Schraubenziehereinsatz ein.
- Halten Sie das Gerät immer am Griff und Seitengriff fest.
- Halten Sie die Bohrmaschine immer im rechten Winkel zur Arbeitsfläche.

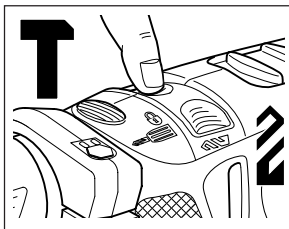

Beim Bohren von Holz und Metall stellen Sie den Umschalter für Schlagbohren/Bohren auf Bohren . Beim Bohren von Mauerwerk

stellen Sie den Umschalter für Schlagbohren/Bohren auf Schlagbohren .

Beim Einsatz des Geräts als Schraubenzieher stellen Sie den Umschalter auf Bohren .

- Stellen Sie den Richtungsschalter auf die korrekte Richtung ein.
- Ändern Sie die Rotationsrichtung niemals bei eingeschaltetem Gerät.
- Nach dem Einsatz entfernen Sie den Bohrer und klopfen Sie die Seite des Bohrfutters vorsichtig mit einem Hammer mit weicher Aufschlagfläche, um den Bohrstaub zu entfernen. Hierdurch bleibt das Bohrfutter länger im Einsatz.

ABKÜHLEN

Wenn Ihre Bohrmaschine beim Einsatz zu heiß wird, dann stellen Sie den variablen Geschwindigkeitsschalter auf die höchste Stufe und lassen Sie das Gerät 2 Minuten ohne Belastung laufen.

ÜBERLASTUNG

Wenden Sie beim Bohren nie übermäßige Kraft an. Durch zuviel Druck kann sich die Geschwindigkeit des Gerätes und somit seine Leistung reduzieren. Dies kann zu Überlastung führen, wodurch der Motor der Bohrmaschine beschädigt werden kann.

EG KONFORMITÄTSERKLÄRUNG

Wir erklären hiermit, daß die folgenden Elektrowerkzeuge: **KR580RE, KR580CRE, KR650RE, KR650CRE, KR700RE, KR700CRE** der Richtlinie 89/392/EEC, 89/336/EEC, EN55014, 73/23/EEC, EN55104 EN50144 entsprechen
Lpa (Schalldruck) 99dB (A)
Lpa (Schalleistung) 112dB (A)
Gewichteter Effektivwert der Beschleunigung 8.89m/s²

Brian Cooke - Director of Engineering
Black & Decker, Spennymoor, County Durham
DL16 6JG United Kingdom

Eine Black & Decker Politik ist die fortlaufende Verbesserung unserer Produkte und daher nehmen wir uns das Recht, Produkt-Spezifizierungen fristlos zu ändern.





Οδηγίες χρήσης για το ηλεκτρικό δρόπανο

ΟΔΗΓΙΕΣ ΑΣΦΑΛΕΙΑΣ

Προειδοποίηση: Όταν χρησιμοποιείτε ηλεκτρικά εργαλεία, πρέπει να ακολουθείτε βασικά μέτρα ασφαλείας για να μειώνεται ο κίνδυνος πυρκαγιάς, ηλεκτροπληξίας και προσωπικού τραυματισμού. Διαβάστε και φυλάξτε όλες αυτές τις οδηγίες προτού δοκιμάσετε να λειτουργήσετε το προϊόν.

Για ασφαλή λειτουργία:

- **Διατηρείτε το χώρο εργασίας καθαρό.** Ακατάστατοι χώροι και πάγκοι δημιουργούν κίνδυνο τραυματισμού.
- **Προσέξτε το περιβάλλον του χώρου εργασίας.** Μην εκθέτετε ηλεκτρικά εργαλεία στη βροχή και μην τα χρησιμοποιείτε σε χώρους που έχουν υγρασία ή είναι βρεγμένοι. Έχετε το χώρο εργασίας καλά φωτισμένο. Μην κάνετε χρήση ηλεκτρικών εργαλείων όταν υπάρχει κίνδυνος να προκληθεί φωτιά ή έκρηξη.
- **Προφυλαχθείτε από την ηλεκτροπληξία.** Αποφεύγετε την επαφή του σώματος με γειωμένες επιφάνειες (π.χ. σωλήνες, καλοριφέρ, ψυγεία κλπ).
- **Απομακρύνετε τα παιδιά.** Μην επιτρέπετε στους επισκέπτες σας να πιάνουν το εργαλείο ή την προέκταση καλωδίου. Όλοι οι επισκέπτες πρέπει να παραμένουν μακριά από το χώρο εργασίας.
- **Αποθηκεύετε τα εργαλεία όταν δεν τα χρησιμοποιείτε.** Τα εργαλεία, όταν δεν χρησιμοποιούνται, πρέπει να αποθηκεύονται σε μέρη που είναι στεγνά, ψηλά ή που κλειδώνουν και που δεν μπορούν να φθάσουν τα παιδιά.
- **Μην ζορίζετε το εργαλείο.** Θα κάνει τη δουλειά καλύτερα και με μεγαλύτερη ασφάλεια, όταν λειτουργεί με το ρυθμό για το οποίο σχεδιάστηκε.
- **Χρησιμοποιείτε το σωστό εργαλείο.** Μην προσπαθείτε να κάνετε τη δουλειά ενός μεγάλου εργαλείου, με ένα μικρότερης δυνατότητας. Μην χρησιμοποιείτε εργαλεία για σκοπούς για τους οποίους δεν σχεδιάστηκαν.
- **Ντυθείτε κατάλληλα.** Μην φοράτε χαλαρά ενδύματα ή κοσμήματα γιατί μπορεί να περιπλεχθούν στα κινούμενα μέρη. Ελαστικά γάντια και μη ολισθηρά υποδήματα συστήνονται όταν εργάζεστε στο ύπαιθρο. Να φοράτε προστατευτικό κάλυμμα μαλλιών για να τα συγκρατεί, στην περίπτωση που έχουν μεγάλο μήκος.
- **Μην κάνετε κακή χρήση του καλωδίου (αν υπάρχει).** Μην μεταφέρετε ποτέ το εργαλείο κρατώντας το από το καλώδιο και μην το τραβάτε από αυτό για να το βγάλετε από την πρίζα. Κρατάτε το καλώδιο μακριά από σημεία θέρμανσης, λάδια και αιχμηρά αντικείμενα.

- **Στερεώστε το αντικείμενο στο οποίο δουλεύετε.** Χρησιμοποιείτε σφικτήρες ή μέγγενες για να κρατάνε το αντικείμενο εργασίας σας. Είναι πιο ασφαλές παρά να το κρατάτε στο χέρι σας και η μέθοδος αυτή ελευθερώνει και τα δύο σας χέρια για τη λειτουργία του εργαλείου.
- **Έχετε σωστή θέση και απόσταση.** Διατηρείτε πάντα μια σωστή θέση και την ισορροπία του σώματός σας.
- **Συντηρείτε τα εργαλεία με προσοχή.** Να διατηρείτε τα εργαλεία αιχμηρά και καθαρά για καλύτερη και ασφαλέστερη λειτουργία. Ακολουθείτε τις οδηγίες λίπανσης και αλλαγής των εξαρτημάτων. Περιοδικά, να επιβλέπετε τα καλώδια του εργαλείου και εάν έχουν υποστεί βλάβη να επιδιορθώνονται από αναγνωρισμένο τμήμα υπηρεσίας. Επίσης, πού και πού, να εξετάζετε τις προεκτάσεις καλωδίου και να τις αντικαθιστάτε, αν έχουν υποστεί βλάβη. Να διατηρείτε τις χειρολαβές στεγνές, καθαρές και χωρίς λάδια ή λίπη.
- **Αποσυνδέστε τα εργαλεία.** Αποσυνδέστε τα εργαλεία όταν δεν τα χρησιμοποιείτε, πριν κάνετε εργασίες συντήρησης και όταν αλλάζετε εξαρτήματα, όπως λάμες, μύτες και κόπτες.
- **Βγάλτε ότι εργαλεία χρησιμοποιούνται για τη ρύθμισή του.** Αποκτήστε τη συνήθειά να ελέγχετε ότι κάθε κλειδί ή άλλο εργαλείο που χρησιμοποιείται για τη ρύθμιση το ηλεκτρικού εργαλείου έχει βγει και έχει αποθηκευτεί, πριν ξεκινήσετε τη λειτουργία του.
- **Αποφεύγετε την κατά λάθος λειτουργία του εργαλείου.** Μην μεταφέρετε εργαλείο που είναι μέσα στην πρίζα έχοντας το δάκτυλο στο διακόπτη. Βεβαιωθείτε ότι ο διακόπτης είναι σβηστός όταν το βάζετε στην πρίζα.
- **Παλαντζά για εξωτερική χρήση.** Όταν ένα εργαλείο πρόκειται να χρησιμοποιηθεί σε εξωτερικούς χώρους, χρησιμοποιείτε μόνον παλαντζές που είναι για τέτοιους χώρους και έχουν την ανάλογη ένδειξη.
- **Να είστε πάντα σε εγρήγορση.** Προσέχετε τί κάνετε. Χρησιμοποιείτε την απλή λογική. Μην λειτουργείτε το εργαλείο όταν είστε κουρασμένος.
- **Συνδέστε εξαρτήματα εξαγωγής σκόνης.** Αν δίνονται εξαρτήματα για την εξαγωγή και συλλογή της σκόνης. Βεβαιωθείτε ότι έχουν συνδεθεί και χρησιμοποιούνται σωστά.
- **Ελέγξτε για βλάβες εξαρτημάτων.** Πριν χρησιμοποιήσετε πάλι το εργαλείο, ελέγξτε προσεκτικά κάθε τμήμα του που είχε βλάβη για να είστε σίγουρος ότι θα λειτουργήσει κανονικά και θα κάνει τη δουλειά που θέλετε. Ελέγξτε ότι τα κινούμενα μέρη είναι στη σωστή θέση,



ΕΛΛΗΝΙΚΑ

συνδεδεμένα σωστά και κινούνται ελεύθερα. Ελέγξτε αν υπάρχουν σπασμένα εξαρτήματα, αν η βάση είναι εντάξει και γενικά κάθε περίπτωση που μπορεί να επηρεάσει τη λειτουργία του. Το οποιοδήποτε μέρος του εργαλείου που έχει βλάβη πρέπει να διορθωθεί σωστά ή να αντικατασταθεί σε εξουσιοδοτημένα κέντρα εξυπηρέτησης, εκτός αν συιστάται κάτι διαφορετικό στον οδηγό χρήσης. Αλλάξτε ελαττωματικούς διακόπτες σε εξουσιοδοτημένα κέντρα εξυπηρέτησης. Μην χρησιμοποιείτε το εργαλείο αν ο διακόπτης δεν λειτουργεί σωστά.

- **Προειδοποίηση:** Η χρήση οποιουδήποτε πρόσθετου τυχόν εξαρτήματος που δεν συνιστάται σ' αυτό τον οδηγό χρήσης, μπορεί να δημιουργήσει κίνδυνο προσωπικού τραυματισμού.
- **Επιδιορθώνετε τα εργαλεία σας σε εκπαιδευμένους τεχνικούς.** Αυτό το ηλεκτρικό εργαλείο υπάγεται κάτω από τους σχετικούς κανονισμούς ασφαλείας. Οι διορθώσεις να γίνονται μόνον από κατάλληλα προσοντούχα πρόσωπα, χρησιμοποιώντας αυθεντικά ανταλλακτικά, διαφορετικά μπορεί να προκύψει σημαντικός κίνδυνος στον χρήστη τους.

Φυλάξτε αυτές τις οδηγίες!

ΗΛΕΚΤΡΙΚΗ ΑΣΦΑΛΕΙΑ

Βεβαιωθείτε ότι η τροφοδοσία ρεύματος είναι η ίδια με αυτή που αναγράφεται στο ενδεικτικό πλακίδιο τάσης.

Προσοχή! Το πιστόλι σας πρέπει να γειωθεί και πρέπει να συνδέεται σε γειωμένο διακόπτη παρόχης ρεύματος.

ΚΑΛΩΔΙΑ ΠΡΟΕΚΤΑΣΗΣ & ΑΣΦΑΛΕΙΑ ΚΑΤΑΣΚΕΥΗΣ

- Καλώδιο με αγωγή γειώσεως πρέπει να χρησιμοποιήτε με το γειωμένο σας πιστόλι.
- Μπορείται να χρησιμοποιήσετε καλώδιο προέκτασης μέχρι 30 μέτρα χωρίς απώλεια ισχύος.

Σημείωση: Καλώδιο προέκτασης δεν πρέπει να χρησιμοποιείται εκτός αν είναι απολύτως απαραίτητο. Χρήση ακατάλληλου καλωδίου προέκτασης μπορεί να επιφέρει τον κίνδυνο πυρκαγιάς ή ηλεκτροπληξίας. Αν είναι απαραίτητο να χρησιμοποιηθεί καλώδιο προέκτασης, βεβαιωθείτε ότι οι καλωδιώσεις του είναι συνδεδεμένες σωστά και βρίσκεται σε καλή ηλεκτρολογική κατάσταση.

ΤΑ ΑΧΡΗΣΤΑ ΕΡΓΑΛΕΙΑ ΚΑΙ ΤΟ ΠΕΡΙΒΑΛΛΟΝ



Αν κάποια μέρα βρείτε ότι το εργαλείο σας χρειάζεται αντικατάσταση ή δεν σας χρειάζεται πια, να σκεφτείτε για λίγο την προστασία του περιβάλλοντος. Οι Σταθμοί Υψηλής της Black & Decker θα αποδεχτούν τα παλιά σας

εργαλεία και θα τα διαθέσουν μέσα σε πλαίσια ασφάλειας για το περιβάλλον.

ΕΞΥΠΡΕΤΗΣΗ ΜΕΤΑ ΤΗΝ ΠΩΛΗΣΗ

Σκοπός της Black & Decker είναι όλοι οι καταναλωτές μηχανημάτων Black & Decker να είναι ικανοποιημένοι και με το εργαλείο τους και με την εξυπηρέτηση μετά την πώληση, αλλά εαν χρειάζεστε κάποια συμβουλή ή βοήθεια παρακαλούμε επικοινωνήστε με το κοντινότερο εξουσιοδοτημένο κέντρο επισκευής της Black & Decker το οποίο θα χαρεί να σας βοηθήσει.

ΕΓΓΥΗΣΗ

Εάν το προϊόν της Black & Decker που αγοράσατε αποδειχθεί ελαττωματικό σε διάστημα 24 μηνών από την ημερομηνία της αγοράς του, από τυχόν κατασκευαστικό σφάλμα, εγγυώμαστε ότι θ' αντικαταστήσουμε όλα τα ελαττωματικά μέρη χωρίς χρέωση με τις εξής προϋποθέσεις:

- Το προϊόν πρέπει να επιστραφεί για επισκευή μόνο σε εξουσιοδοτημένο από την Black & Decker Ελλάς Α.Ε. κατάστημα Service με αποδεικτικό της ημερομηνίας αγοράς του.
- Το προϊόν χρησιμοποιήθηκε σύμφωνα με τις παραμέτρους λειτουργίας του καθώς και σύμφωνα με την επίσημη κατάταξη του σαν καταναλωτικό ή επαγγελματικό. Οποιαδήποτε υπερφόρτωση του προϊόντος (ηλεκτρική ή μηχανική) αποκλείει κάθε περίπτωση επισκευής σε εγγύηση.
- Το προϊόν δεν χρησιμοποιήθηκε για ενοικίαση.
- Δεν επιχειρήθηκε επισκευή από τον χρήστη ή άλλα άτομα εκτός από το προσωπικό των εξουσιοδοτημένων από την Black & Decker Ελλάς Α.Ε. καταστημάτων Service.

Η χρήση οποιουδήποτε μη γνήσιου ανταλλακτικού ή εξαρτήματος μπορεί να επιφέρει βλάβη ή διαφοροποίηση των παραμέτρων λειτουργίας του προϊόντος καθώς και τραυματισμό του χρήστη. Οι παραπάνω προϋποθέσεις αποτελούν κριτήριο για την ισχύ της εγγύησης. Σε κάθε περίπτωση που κάποια προϋπόθεση δεν υφίσταται, η εγγύηση είναι αμφισβητήσιμη. Η εγγύηση αυτή είναι μία πρόσθετη παροχή, πρόσθετη των νομίμων δικαιωμάτων σας. Το προϊόν ανταποκρίνεται στους ισχύοντες κανονισμούς σχετικά με τις ραδιοηλεκτρικές παρεμβολές.

ΕΞΑΡΤΗΜΑΤΑ

Η απόδοση κάθε ηλεκτρικού εργαλείου εξαρτάται από το εξάρτημα που χρησιμοποιείται.

Τα εξαρτήματα της Black & Decker είναι κατασκευασμένα με βάση αυστηρές προδιαγραφές και σχεδιασμένα να ενισχύουν την απόδοση του



ΕΛΛΗΝΙΚΑ

ηλεκτρικού εργαλείου. Αγοράζοντας εξαρτήματα Black & Decker εξασφαλίζετε ότι κάνετε το καλύτερο δυνατόν για το ηλεκτρικό εργαλείο σας της Black & Decker. Παρακαλούμε συμβουλευτείτε τον πλησιέστερο έμπορο ή κέντρο εξυπηρέτησης Black & Decker για λεπτομερείς πληροφορίες για τις λάμες και λοιπά εξαρτήματα που διατίθενται.

ΤΕΧΝΙΚΕΣ ΠΛΗΡΟΦΟΡΙΕΣ

Το επίπεδο του παραγόμενου θορύβου από το παρόν εργαλείο είναι σύμφωνο με τη Κοινοτική νομοθεσία. Συνιστάται να λαμβάνετε τα κατάλληλα μέτρα για την προστασία της ακοής σας εάν η στάθμη του ήχου δεν είναι αποδεκτή. Αυτό, σε κανονικές συνθήκες αντιστοιχεί σε ένταση μεγαλύτερη από 85dB (A).

	KR580	KR650	KR700
Τάση	230V	230V	230V
Ισχύς εισόδου	580W	650W	700W
Ταχύτητα άνευ φορτίου	0-3000min ⁻¹	0-3000min ⁻¹	0-3000min ⁻¹
Διατρητική ικανότητα:			
Σύληρο	13mm	13mm	13mm
Μπετο	13mm	13mm	16mm
Ξύλο	25mm	25mm	32mm

Σημείωμα: Αυτές οι οδηγίες καλύπτουν επίσης και μοντέλα του καταλόγου που λείγουν σε γράμμα. Βλέπετε το κιβώτιό σας για περισσότερες πληροφορίες σχετικά με το προϊόν σας.

ΧΑΡΑΚΤΗΡΙΣΤΙΚΑ

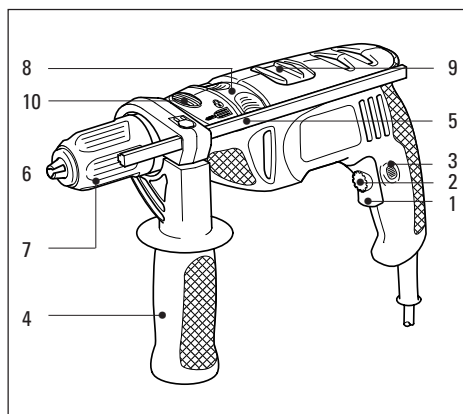
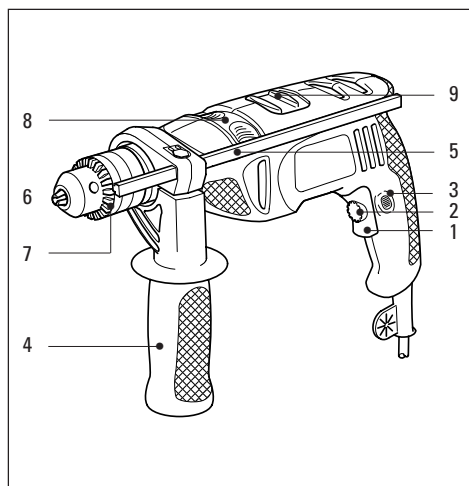

1. Ρύθμιση μεταβλητής ταχύτητας
2. Σκανδάλη on/off
3. Κουμπί συνεχούς λειτουργίας
4. Πλάγια χειρολαβή
5. Πόδι ρύθμισης βάθους
6. Σιαγόνες του τσόκ
7. Τσόκ
8. Διακόπτης για κρουστικό/δράπανο
9. Διακόπτης αναστροφής
10. Διακόπτης απεμπλοκής

Το δράπανό σας συμπεριλαμβάνει μερικά ή όλα από τα ακόλουθα χαρακτηριστικά:

- Η σκανδάλη on/off ή διακόπτης μεταβλητής ταχύτητας χρησιμοποιείται σε όλους τους τρόπους λειτουργίας του δραπάνου
- Η ρύθμιση μεταβλητής ταχύτητας παρέχει τον κατάλληλο έλεγχο για μία ευρεία σειρά εργασιών.
- Το κουμπί συνεχούς λειτουργίας επιτρέπει τη συνεχή λειτουργία του δραπάνου σας.
- Η πλάγια χειρολαβή παρέχει μία δευτερεύουσα λαβή για το δράπανό σας.
- Ανάλογα με τη θέση του διακόπτη για κρουστικό/δράπανο, το δράπανό σας μπορεί να λειτουργήσει σαν κρουστικό ή απλό δράπανο.
- Ο διακόπτης αναστροφής ελέγχει την κατεύθυνση περιστροφής όταν χρησιμοποιείτε το δράπανο σαν κατασβίδι ή όταν απελευθερώνετε ένα σφηνωμένο τρυπάνι.
- Το πόδι ρύθμισης βάθους παρέχει ακριβή έλεγχο του βάθους της τρύπας όταν είναι απαραίτητο.

ΤΟΠΟΘΕΤΗΣΗ ΤΟΥ ΤΡΥΠΑΝΙΟΥ (ΣΕ ΤΣΟΚ ΧΩΡΙΣ ΚΛΕΙΔΙ)

Συνεχίστε ως ακολούθως:

Αφαιρέστε το φιν από τη μπρίζα.

ΕΛΛΗΝΙΚΑ

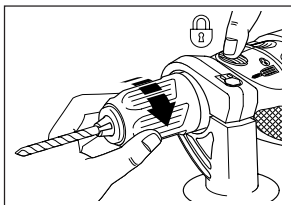

Πατώντας το διακόπτη απεμπλοκής, γυρίστε το τσόκ μέχρις ότου ανοίξουν οι σιαγόνες. Τοποθετήστε το τρυπάνι μέσα στις σιαγόνες του τσόκ και σφίξτε το. Σφίξτε τα δύο μέρη σε αντίθετη κατεύθυνση για να σφικτεί σταθερά το τρυπάνι.

ΤΟΠΟΘΕΤΗΣΗ ΤΟΥ ΤΡΥΠΑΝΙΟΥ (ΣΕ ΤΣΟΚ ΜΕ ΚΛΕΙΔΙ)

Συνεχίστε ως ακολούθως:
Αφαιρέστε το φικ από τη μπρίζα.

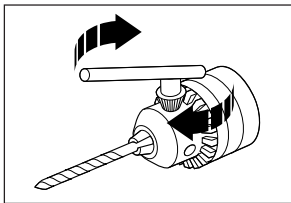

Γυρίστε το σώμα του τσόκ μέχρι ότου ανοίξουν αρκετά οι σιαγόνες του τσόκ. Τοποθετήστε το τρυπάνι στο τσόκ. Τοποθετήστε το κλειδί σε μία από τις τρεις τρύπες του σώματος του τσόκ συμπλέκοντας τα δόντια του κλειδιού με τα δόντια του τσόκ. Γυρίστε το κλειδί στα δεξιά για να σφίξετε το τρυπάνι στις σιαγόνες του τσόκ. Αφαιρέστε το κλειδί.

ΑΦΑΙΡΩΝΤΑΣ ΤΟ ΤΣΟΚ ΧΩΡΙΣ ΚΕΙΔΙ

Συνεχίστε ως ακολούθως:

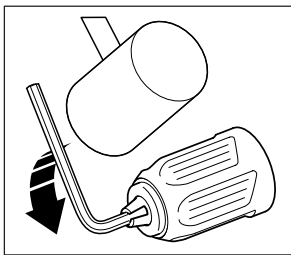

Για να αφαιρέσετε το τσόκ, ανοίξτε τις σιαγόνες, κρατήστε το σταθερά με ένα χέρι και με ένα κατσαβίδι που το κρατάτε με το άλλο σας χέρι, γυρίστε την κοντραβίδα στο τσόκ δεξιόστροφα για να το χαλαρώσετε περίπου κατά μία στροφή. Τοποθετήστε ένα κλειδί τύπου Άλλεν στο τσόκ και σφίξτε τις σιαγόνες. Δώστε στο κλειδί Άλλεν ένα μικρό αλλά δυνατό κτύπημα σε αριστερόστροφη κατεύθυνση με ένα σφυρί για να χαλαρώσετε το τσόκ από τον άξονα. Αφαιρέστε το κλειδί τύπου Άλλεν. Χρησιμοποιήστε το κατσαβίδι για να γυρίσετε την κοντραβίδα δεξιόστροφα μέχρις ότου αποδεδμευθεί πλήρως από την άτρακτο. Αφαιρέστε το τσόκ από την

άτρακτο περιστρέφοντας το αριστερόστροφα. Για να τοποθετήσετε το τσόκ, βάλτε το στο σπείρωμα και γυρίστε το δεξιόστροφα μέχρις ότου σταματήσει. Βάλτε μέσα τη βίδα και γυρίστε την αριστερόστροφα μέχρις ότου στερεωθεί απολύτως.

ΑΦΑΙΡΩΝΤΑΣ ΤΟ ΤΣΟΚ ΜΕ ΚΛΕΙΔΙ

Συνεχίστε ως ακολούθως:

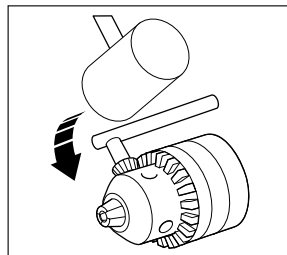

Για να αφαιρέσετε το τσόκ, ανοίξτε τις σιαγόνες του τσόκ με το κλειδί του τσόκ. Κρατάτε το τσόκ σταθερά με το ένα χέρι, και με το κατσαβίδι στο ένα χέρι στρίψτε τη βίδα στο τσόκ δεξιόστροφα με το άλλο χέρι, μέχρις ότου βγει έξω. Να χρησιμοποιείτε μόνο το ορθό κλειδί του τσόκ. Τοποθετήστε το κλειδί του τσόκ μέσα στο τσόκ, και κρατάτε το τρυπάνι σταθερά με το ένα χέρι με το τσόκ να δείχνει μακριά από σας. Περιστρέψτε το τσόκ ώστε το κλειδί του τσόκ να είναι πάνω από την οριζόντια θέση στην δεξιά πλευρά της μηχανής. Κτυπήστε το άκρο της αμπάρας του κλειδιού προς τα κάτω με ξυλόσφυρο ή μαλακό σφυρί. Το τσόκ τώρα θα πρέπει να χαλαρώσει αρκετά για να ξεβιδωθεί με το χέρι.

ΤΟΠΟΘΕΤΗΣΗ ΤΗΣ ΠΛΑΓΙΑΣ ΧΕΙΡΟΛΑΒΗΣ

Συνεχίστε ως ακολούθως:

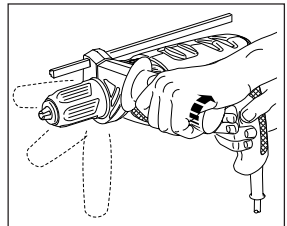

Τοποθετήστε χαλαρά τη χειρολαβή στο σώμα του δραπάνου. Στρέψτε την χειρολαβή γύρω από το σώμα του δραπάνου μέχρις ότου φτάσει στην σωστή θέση. Σφίξτε την χειρολαβή στρέφοντας το χερούλι στα δεξιά.

ΤΟΠΟΘΕΤΗΣΗ ΤΟΥ ΠΟΔΙΟΥ ΡΥΘΜΙΣΗΣ ΒΑΘΟΥΣ

Συνεχίστε ως ακολούθως:

Τοποθετήστε το τρυπάνι. Χαλαρώστε την πλάγια χειρολαβή. Σύρετε το πόδι μέχρις ότου το άκρο του φτάσει στο ίδιο επίπεδο με το άκρο του τρυπανιού.



ΕΛΛΗΝΙΚΑ

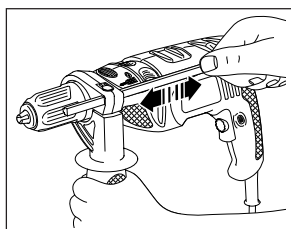

Σύρετε το πόδι μέχρις ώτου η απόσταση μεταξύ των άκρων του ποδιού και του τρυπανιού είναι ίδια με το μήκος της βίδας που θα

χρησιμοποιήσετε. Σφίξτε την πλάγια χειρολαβή.

ΠΡΟΕΤΟΙΜΑΣΙΑ ΤΟΥ ΔΡΑΠΑΝΟΥ ΓΙΑ ΛΕΙΤΟΥΡΓΙΑ

Συνεχίστε ως ακολούθως:

Τοποθετήστε το σωστό αξεσουάρ για την εργασία.



Αν είναι απαραίτητο, ρυθμίστε το πόδι βάθους. Ρυθμίστε την ταχύτητα του δραπάνου. Τοποθετήστε τον ρυθμιστή

μεταβλητής ταχύτητας στην επιθυμητή θέση. Σαν γενικός κανόνας, πρέπει να χρησιμοποιείτε χαμηλή ταχύτητα για μεγάλα τρυπάνια και υψηλή ταχύτητα για μικρά τρυπάνια.

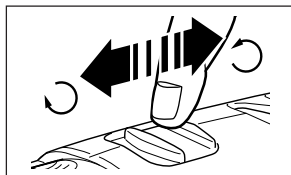

Τοποθετήστε τον διακόπτη αναστροφής στη σωστή θέση για την κατεύθυνση περιστροφής. Μην αλλάζετε ποτέ

την θέση του διακόπτη επιλογής κρουστικό/δράπανο, του διακόπτη επιλογής ταχύτητας, του ρυθμιστή ταχύτητας ροπής στρέψης ή του διακόπτη αναστροφής κατά τη διάρκεια λειτουργίας του δραπάνου.

ΧΡΗΣΗ ΤΟΥ ΔΡΑΠΑΝΟΥ

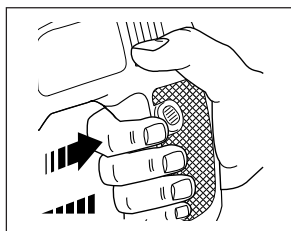

Για να βάλετε το δράπανο σε λειτουργία πατήστε τη σκανδάλη on/off. Το δράπανό σας θα σταματήσει όταν αφήσετε τη. Αν επιθυμείτε

συνεχή λειτουργία, πατήστε το κουμπί συνεχούς λειτουργίας αφού προηγουμένως πατήσετε τη σκανδάλη on/off. Για να σταματήσετε το δράπανο όταν

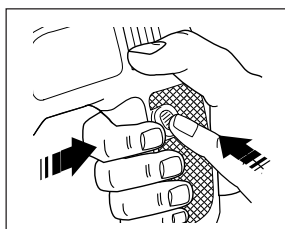

βρίσκεται σε λειτουργία.

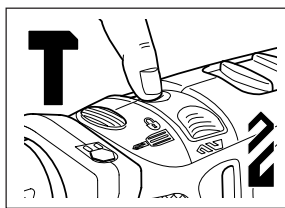

ΧΡΗΣΙΜΕΣ ΥΠΟΔΕΙΞΕΙΣ

- Τοποθετήστε το σωστό τύπο και μέγεθος τρυπανιού ή κατσαβιδιού.
- Κρατάτε πάντα το δράπανο από την κύρια και πλάγια χειρολαβή.
- Κρατάτε πάντα το δράπανο σε ορθή γωνία με την εργασία.



βρίσκεται σε συνεχή λειτουργία, πατήστε πάλι τη σκανδάλη on/off ή και αφήστε την. Μην αγγίζετε το τσόκ όταν το δράπανο

Όταν τρυπάτε σε ξύλο ή μέταλλο, θέστε τον Διακόπτης για κρουστικό/δράπανο στη θέση δρᾶπανο . Όταν τρυπάτε σε

δομικά υλικά, θέστε τον Διακόπτης για κρουστικό/δράπανο στη θέση κρουστικό . Όταν βιδώνετε, θέστε τον Διακόπτης για κρουστικό/δράπανο στη θέση δρᾶπανο .

- Τοποθετήστε τον διακόπτη εμπρός/πίσω στη σωστή θέση.
- Μην αλλάζετε ποτέ την κατεύθυνση περιστροφής όταν το δράπανο βρίσκεται σε λειτουργία.
- Μετά τη χρήση, αφαιρέσατε το τρυπάνι από το τσόκ και χτυπήστε ελαφρά το πλευρό του τσόκ με ένα πλαστικό σφυρί για να φύγουν οι σκόνες. Έτσι θα επεκταθεί η ζωή του τσόκ.

ΨΥΞΗ

Αν το δράπανό σας ζεσταθεί υπερβολικά κατά τη χρήση, τοποθετήστε το διακόπτη ταχύτητας στην υψηλότερη ταχύτητα και αφήστε το να λειτουργήσει χωρίς φορτίο για 2 λεπτά.

ΥΠΕΡΦΟΡΤΩΣΗ

Μην εξασκείτε ποτέ υπερβολική πίεση όταν χρησιμοποιείτε το δράπανο. Υπερβολική πίεση μπορεί να ελαττώσει την ταχύτητα και αποδοτικότητα του δραπάνου. Αυτό δημιουργεί υπερφόρτωση η οποία μπορεί να προκαλέσει βλάβη στον κινητήρα του δραπάνου.





ΕΛΛΗΝΙΚΑ

ΔΗΛΩΣΗ ΣΥΜΜΟΡΦΩΣΗΣ ΤΗΣ ΕΚ

Υπεύθυνα δηλώνουμε ότι οι συσκευές:

**KR580RE, KR580CRE, KR650RE, KR650CRE,
KR700RE, KR700CRE** συμμορφούνται προς τις
διατάξεις 89/392/ΕΟΚ, 89/336/ΕΟΚ, EN55014,
73/23/ΕΟΚ, EN55104, EN50144

Για καταμετρημένη πίεση ήχου 99dB (A)

Για καταμετρημένη ισχύς ήχου 112dB (A)

Καταμέτρηση δόνησης χεριού/βραχίονα 8.89m/s²

Brian Cooke - Διευθυντής Μηχανολογίας
Black & Decker, Spennymoor, Co. Durham DL16 6JG HB

Η πολιτική της συνεχούς βελτίωσης των προϊόντων
την Black & Decker διατηρεί το δικαίωμα αλλαγής
των προδιαγραφών του προϊόντος χωρίς
προηγούμενη ειδοποίηση.





Corded drills user manual

SAFETY INSTRUCTIONS

Warning! When using electric tools, the following basic safety precautions should always be taken to reduce the risk of fire, electric shock and personal injury. Read all these instructions before attempting to operate the product and save this booklet.

For safe operation:

- **Keep the work area clean.** Cluttered areas and benches invite injuries.
- **Consider the work area environment.** Do not expose the power tool to rain and do not use in damp or wet locations. Keep the work area well lit. Do not use the power tool where there is a risk to cause fire or explosion.
- **Guard against electric shock.** Avoid body contact, where possible, with earthed or grounded surfaces (e.g. pipes, radiators, ranges and refrigerators).
- **Keep children away.** Do not let visitors touch the tool or extension cord. All visitors should be kept away from the work area.
- **Store idle tools.** When not in use, tools should be stored in a dry, high or locked place, out of reach of children.
- **Do not force the tool.** It will do the job better and more safely at the rate for which it was intended.
- **Use the right tool.** Do not force small tools or attachments to do the job of a heavy duty tool. Do not use the tool for purposes not intended; for example, do not use a circular saw to cut tree limbs or logs.
- **Dress properly.** Do not wear loose clothing or jewellery as they can be caught in moving parts. Rubber gloves and non-skid footwear are recommended when working outdoors. Wear protective hair covering to contain long hair.
- **Use safety glasses.** Use a face or dust mask as well, if the operation is dusty or if the tool is being used in enclosed spaces.
- **Connecting dust extraction equipment.** If devices are provided for the connection of dust extraction and collection ensure these are connected and properly used, especially in confined areas.
- **Do not abuse the cord.** Never carry the tool by its cord or yank it to disconnect it from the socket. Keep the cord away from heat, oil and sharp edges.
- **Secure the work.** Use clamps or a vice to hold the work. It is safer than using a hand and it frees both hands to operate the tool.
- **Do not overreach.** Keep proper footing and balance at all times.

- **Maintain the tool with care.** Keep a cutting tool sharp and clean for better and safer performance. Follow the instructions for lubricating and changing accessories. Inspect the tools cord periodically and, if damaged, have repaired by an authorised service facility. Inspect the extension cord periodically and replace if damaged. Keep the handles dry, clean and free from oil and grease.
- **Disconnect the tool** when not in use, before servicing and when changing accessories such as blades, bits and cutters.
- **Remove adjusting keys and wrenches.** Form the habit of checking to see that keys and adjusting wrenches are removed from the tool and replaced in the storage area before switching on.
- **Avoid unintentional starting.** Do not carry a plugged-in tool with a finger on the switch. Ensure the switch is off when plugging in.
- **Use an outdoor extension cord.** When a tool is used outdoors, only use an extension cord intended for outdoor use and so marked.
- **Stay alert.** Watch what you are doing, use common sense and do not operate the tool when tired.
- **Check damaged parts.** Before further use of the tool, a guard or other part that is damaged should be carefully checked to determine whether it will operate properly and perform its intended function. Check for alignment of moving parts, free running of moving parts, breakage of parts, mounting and any other conditions that may affect its operation. A guard or other part that is damaged should be properly repaired or replaced by an authorised service centre unless otherwise indicated in the product booklet. Have defective switches replaced by an authorised service centre. Do not use the tool if the switch does not turn it on and off.
- **Warning!** The use of any accessory or attachment, other than recommended in the product booklet, may present a risk of personal injury.
- **Have the tool repaired by a qualified person.** The electrical tool is in accordance with the relevant safety requirements. Repairs should only be carried out by qualified persons using original spare parts, otherwise, this may result in considerable danger to the user.

Save these instructions!

DOUBLE INSULATION

 The tool is double insulated. This means that all the external metal parts are electrically insulated



ENGLISH

from the mains power supply. This is done by placing insulation barriers between the electrical and mechanical components making it unnecessary for the tool to be earthed.

Note: Double insulation does not take the place of normal safety precautions when operating the tool. The insulation system is for added protection against injury resulting from a possible electrical insulation failure within the tool.

ELECTRICAL SAFETY

Be sure the supply is the same as the voltage given on the rating plate. The tool is fitted with a two-core cable and plug.

MAINS PLUG REPLACEMENT (UK ONLY)

Should the mains plug need replacing and you are competent to do this, proceed as instructed below. If you are in doubt, contact a Black & Decker service centre or a qualified electrician.

- Disconnect the plug from the power supply.
 - Cut off the plug and dispose of safely. A plug with bared copper conductors is very dangerous if engaged in a live socket outlet.
 - Only fit BS1363A approved plugs fitted with the correctly rated fuse.
- Note:** Fuses do not give personal protection against electric shock.
- The cable wire colours, or a letter, will be marked at the connection point of most good quality plugs. Attach the wires to their respective points in the plug (see diagram). Brown is L (live) and blue is N (neutral).

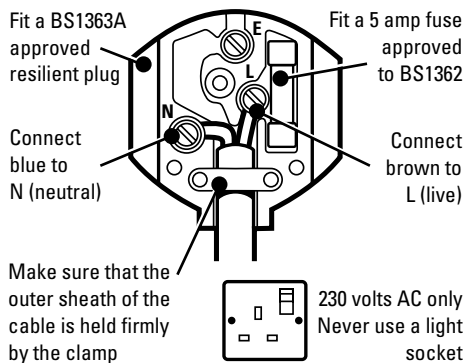

- Before replacing the top cover of the plug ensure that the cable restraint is holding the outer sheath of the cable firmly and that the two leads are correctly

fixed at the terminal screws. If the fuse cover is missing or damaged do not use the plug. For replacement or detachable fuse covers, contact a Black & Decker service centre.

Warning! Never connect live or neutral wires to the earth pin marked E or \perp .

MAINS PLUG REPLACEMENT (AUSTRALIA AND NEW ZEALAND ONLY)

Should the mains plug or cordset of the product be damaged, it must only be replaced by an authorised Black & Decker service agent because special purpose tools are required.

EXTENSION CABLES

Up to 30m (100ft) of Black & Decker 2-core extension cable (or 3-core extension cordset, in Australia and New Zealand) can be used without undue loss of power.

Note: An extension cable should not be used unless absolutely necessary. Use of an improper extension cable could result in a risk of fire and electric shock. If an extension cable must be used, make sure it is properly wired, contains the correct rated fuse as recommended in its literature and is in good electrical condition.

UNWANTED TOOLS AND THE ENVIRONMENT

Should you find one day that the tool needs replacement or is of no further use, think of the protection of the environment. Black & Decker service centres will accept old tools and will dispose of them in an environmentally safe way.

THE BLACK & DECKER GUARANTEE (UK, AUSTRALIA AND NEW ZEALAND ONLY)

If the Black & Decker product becomes defective due to faulty materials and workmanship, within 24 months from the date of purchase, we guarantee to either replace all defective parts or at our discretion, replace the unit free of charge provided that:

- The product is returned to us or our authorised repairers with evidence of date of purchase.
- The product has not been used for trade, professional or hire purposes.
- The product has not been subjected to misuse or neglect.
- The product has not sustained any damage through foreign objects, substances or accidents.
- Repairs have not been attempted by anyone other than our own service staff or authorised repair distributors.





ENGLISH

This guarantee is offered as an extra benefit and is additional to the customers statutory rights.

AFTER SALES SERVICE FOR THE BLACK & DECKER PRODUCT (UK, AUSTRALIA AND NEW ZEALAND ONLY)

Black & Decker offers a nationwide network of authorised service agents. The use of other than genuine Black & Decker accessories and parts may damage or reduce the performance of your Black & Decker product and may also endanger the user. The terms and conditions of the warranty may also be effected.

OUR AFTER SALES SERVICE POLICY (UK, AUSTRALIA AND NEW ZEALAND ONLY)

It is our aim that all Black & Decker customers should be totally satisfied with their Black & Decker product and after sales service, but if help or advice is needed please contact your local Black & Decker authorised repair agent who will be happy to help. Full details of our after sales service and a list of these agents can be found on the Internet at www.2helpU.com. Alternatively, call our Service and Information Centre whose number you will find towards the back of this manual.

ACCESSORIES

The performance of any power tool is dependant upon the accessory used. Black & Decker accessories are engineered to high quality standards and are designed to enhance the performance of your tool. Buying a Black & Decker accessory will ensure that you get the very best from your Black & Decker tool.

TECHNICAL DATA

The level of sound pressure of the tool is in accordance with EEC legislation. It is recommended that you take appropriate measures for the protection of your hearing if the sound level seems uncomfortable. This normally equates to a sound pressure in excess of 85dB (A).

	KR580	KR650	KR700
Voltage	230V	230/240V	230/240V
Power	580W	650W	700W
No load speed	0-3000min ⁻¹	0-3000min ⁻¹	0-3000min ⁻¹
Drilling capacities:			
Steel	13mm	13mm	13mm
Concrete	13mm	13mm	16mm
Wood	25mm	25mm	32mm

Note: This user manual also covers more than one catalogue number within this product group. Refer to your carton for details of your product.

FEATURES

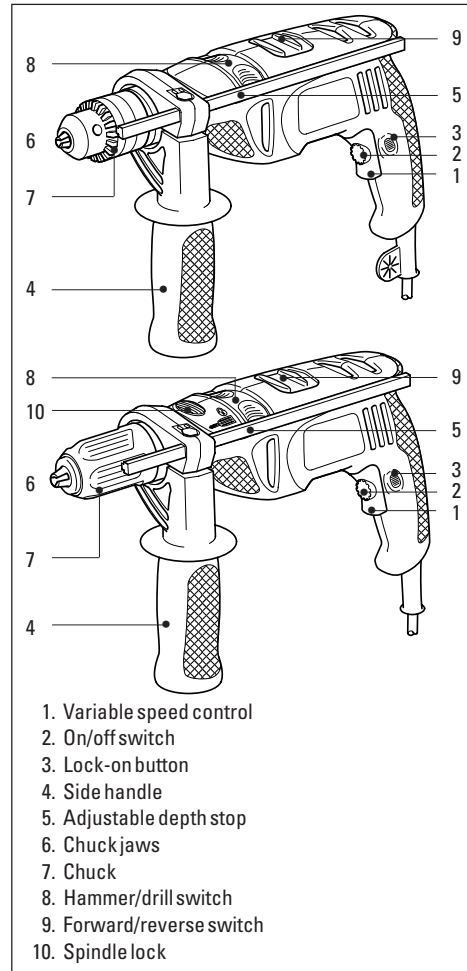

1. Variable speed control
2. On/off switch
3. Lock-on button
4. Side handle
5. Adjustable depth stop
6. Chuck jaws
7. Chuck
8. Hammer/drill switch
9. Forward/reverse switch
10. Spindle lock

Your drill includes some or all of these features:

- The on/off switch is used to operate your drill in all modes of operation.
- The variable speed control provides optimal control of your drill for a wide range of tasks.
- The lock-on button provides continuous operation of your drill.
- The side handle gives a secondary gripping position for your drill.
- Your drill can operate as a hammer drill or as a rotary drill depending on the setting of the hammer/drill switch.



ENGLISH

- The forward/reverse switch controls the direction of rotation when your drill is used as a screwdriver, or when clearing a jammed drill bit.
- The adjustable depth stop gives precise control of the hole depth, when you drill blind holes.

FITTING THE DRILL BIT (KEYLESS CHUCKS)

Proceed as follows:

Disconnect the plug from the electricity supply.

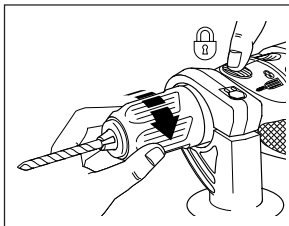

While pressing the spindle lock, rotate the chuck until the jaws are sufficiently open. Insert the drill bit in the jaws of the chuck and tighten. Twist the

chuck firmly to securely grip the drill bit.

FITTING THE DRILL BIT (KEYED CHUCKS)

Proceed as follows:

Disconnect the plug from the electricity supply.

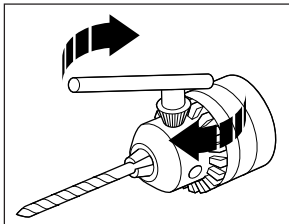

Rotate the barrel of the chuck until the jaws are sufficiently open. Insert the drill bit in the jaws of the chuck. Insert the

chuck key in one of the three holes in the body of the chuck, ensuring the head of the chuck key is engaged with the barrel of the chuck. Turn the chuck key clockwise to tighten the jaws and securely grip the drill bit. Remove the chuck key.

REMOVING THE CHUCK (KEYLESS CHUCKS)

Proceed as follows:

To remove the chuck, open the jaws, hold it firmly in one hand and with a screwdriver held in the other hand, turn the set-screw in the chuck clockwise approximately one turn, to loosen it.

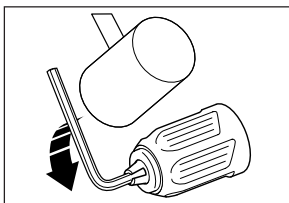

Place an allen key in the chuck and tighten the jaws. Give the allen key a short powerful blow in an anti-clockwise direction with a

hammer to loosen the chuck on the spindle. Remove the allen key. Use the screwdriver to turn the set-screw clockwise until it totally disengages from the spindle. Remove the chuck from the spindle by rotating it anti-clockwise. To fasten the chuck, put it on the thread and turn it clockwise until it stops. Put in the screw and turn it anti-clockwise until absolutely firm.

REMOVING THE CHUCK (KEYED CHUCKS)

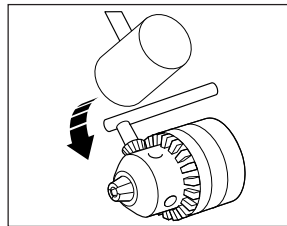

To remove the chuck, open the jaws of the chuck with the chuck key. Hold the chuck firmly in one hand, and with a screwdriver turn the set screw in

the chuck clockwise with the other hand until it comes out. Use only the correct chuck key. Place the chuck key into the chuck, and hold the drill firmly in one hand with the chuck pointing away from you. Rotate the chuck so that the chuck key is just above the horizontal position on the right hand side of the machine. Give the crossbar end of the key a sharp downward blow with a mallet or light hammer. The chuck should now be sufficiently loose to be unscrewed by hand.

FITTING THE SIDE HANDLE

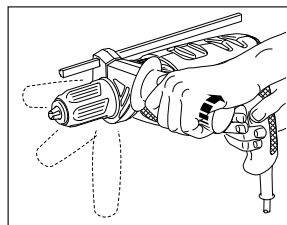

Loosely locate the handle on the body of your drill. Rotate the handle around the body of your drill until it is in the desired position. Tighten the handle by

turning clockwise.

SETTING THE ADJUSTABLE DEPTH STOP

Proceed as follows:

Fit the drill bit. Loosen the side handle.

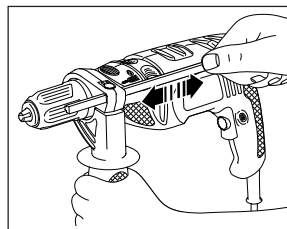

Slide the depth stop until the end of the depth stop aligns with the end of the drill bit. Slide the depth stop until the distance between the end of the



ENGLISH

depth stop and the end of the drill bit is equal to the length of the screw you will fit. Tighten the side handle.

PREPARING YOUR DRILL FOR OPERATION

Proceed as follows:

Fit the correct accessory for the job.

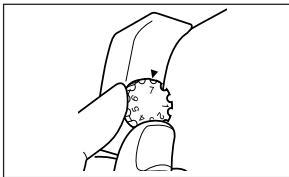

Set the speed of your drill by setting the variable speed control to the desired position. As a general rule,

for large size drill bits use low speeds and for smaller drill bits use high speeds.

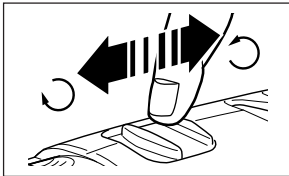

Set the forward/reverse switch to the desired direction of rotation. Never change the setting of the hammer/drill switch, the variable speed control or the forward/reverse switch when your drill is in operation.

drill switch, the variable speed control or the forward/reverse switch when your drill is in operation.

USING YOUR DRILL

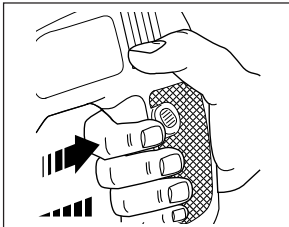

To switch your drill on, depress the on/off switch. Your drill stops when the switch is released.

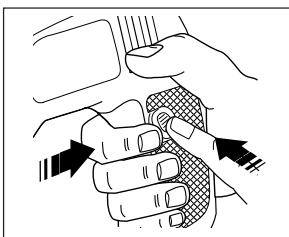

If continuous operation is required, depress the lock-on button while the on/off switch is depressed. To stop your drill when operation is

continuous, depress the switch again and release. While your drill is in operation, do not touch the chuck.



HANDY HINTS

- Fit the correct size and type of drill or screwdriver bit.
- Always hold your drill using the handle and the side handle.

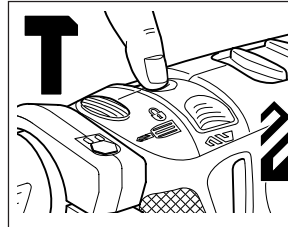
- Always hold your drill at right-angles to your work.



When drilling wood and metal, set the hammer/drill switch to the drill mode . When drilling masonry, set the hammer/drill switch to the

hammer mode . When screwdriving, set the hammer/drill switch to the drill mode .

- Set the forward/reverse switch to the correct direction.
- Never change the direction of rotation when your drill is in operation.
- After use, remove the drill bit and gently tap the side of the chuck with a soft-faced hammer to remove the dust. This will extend the life of the chuck.

COOLING DOWN

If your drill becomes too hot in use, set the variable speed control to its highest setting and allow your drill to operate without load for 2 minutes.

OVERLOAD

Never use excessive force when using your drill. Too much pressure can reduce the speed of your drill and reduce its efficiency. This can result in an overload which can cause damage to the motor of your drill.

EC DECLARATION OF CONFORMITY

We declare that units: **KR580RE, KR580CRE, KR650RE, KR650CRE, KR700RE, KR700CRE** conform to 98/37/EC, 89/336/EEC, EN55014, 73/23/EEC, EN55104, EN50144
A weighted sound pressure 99dB (A)
A weighted sound power 112dB (A)
Hand/arm weighted vibration 8.89m/s²

Brian Cooke - Director of Engineering
Black & Decker Ltd, Spennymoor, County Durham
DL166JG United Kingdom

The Black & Decker policy is one of continuous improvement to our product and as such we reserve the right to change the product specification without prior notice.





Taladro con cable - manual de instrucciones

INSTRUCCIONES DE SEGURIDAD

¡Precaución! Cuando use herramientas eléctricas, deberá tomar siempre unas precauciones básicas para evitar el riesgo de incendio, descargas eléctricas o daños personales. Entre otras, las que le indicamos a continuación. Antes de usar esta máquina, lea con atención todas estas instrucciones y guárdelas para cualquier consulta.

Para mayor seguridad:

- **Mantenga despejada la zona de trabajo.** Las zonas y los bancos de trabajo desordenados son más propensos a que se produzcan daños personales.
- **Tenga en cuenta su ambiente de trabajo.** No exponga las herramientas eléctricas a la lluvia. No las use en sitios mojados o húmedos. Mantenga la zona de trabajo bien iluminada. No use las herramientas eléctricas cerca de líquidos o gases inflamables.
- **Protéjase contra descargas eléctricas.** Evite el contacto corporal con elementos de masa (tuberías, radiadores, frigoríficos).
- **Mantenga a los niños alejados.** No deje que otras personas toquen la herramienta o el cable. Manténgalas alejadas de la zona de trabajo.
- **Guarde las herramientas cuando no las use.** Guárdelas en un lugar seco, alto y cerrado, fuera del alcance de los niños.
- **No fuerce la herramienta.** Funcionará mejor y de forma más segura a la velocidad para la que está diseñada.
- **Use la herramienta adecuada.** No fuerce las herramientas o accesorios pequeños utilizándolos en trabajos de herramientas pesadas. No use las herramientas para trabajos para los que no están diseñadas; por ejemplo, no use una sierra circular para cortar troncos o leña.
- **Lleve ropa apropiada.** No lleve ropa suelta ni bisutería; podría engancharse en las partes móviles. Cuando trabaje en exteriores, le recomendamos usar guantes de goma y calzado que no resbale. No lleve el pelo suelto; recójase con algo que lo cubra.
- **Use gafas de seguridad.** Si además se produce polvo, lleve una máscara o mascarilla.
- **No tire del cable.** No lleve la herramienta por el cable ni tire de él para desenchufarla. Mantenga el cable alejado del calor, la grasa y los bordes cortantes.
- **Sujete la pieza de trabajo.** Use abrazaderas o un tornillo de banco para sujetar la pieza. Es más seguro que usar las manos y así tendrá las dos manos libres para manejar la herramienta.
- **No adopte posturas forzadas al usar la herramienta.** Manténgase en todo momento en equilibrio sobre sus pies.
- **Cuide las herramientas para mantenerlas en buen estado.** Manténgalas limpias y afiladas, para que funcionen mejor. Siga las instrucciones de lubricación y cambio de accesorios. Inspeccione periódicamente los cables y alargaderas y si presentan algún defecto, llévelos a reparar a un centro de servicio autorizado. Mantenga las empuñaduras limpias, secas y sin aceite y grasa.
- **Desenchufe las herramientas cuando no las use,** antes de inspeccionarlas y cuando vaya a cambiar accesorios como las cuchillas, brocas o fresas.
- **Quite las llaves de ajuste.** Acostúmbrase a comprobar siempre si ha quitado las llaves de ajuste, antes de poner en marcha la herramienta.
- **Evite la puesta en marcha accidental.** No lleve una herramienta enchufada con el dedo en el interruptor. Antes de enchufar la herramienta a la corriente, compruebe si está desconectada.
- **Uso de alargaderas.** Cuando use la herramienta en exteriores, use sólo alargaderas especificadas para exteriores.
- **Manténgase alerta.** Mire lo que está haciendo. Use el sentido común. No use una herramienta eléctrica cuando esté cansado.
- **Conecte el equipo de extracción de serrín.** Si su máquina tiene conector para aspirador o bolsa de recogida del serrín, procure conectarlos y usarlos, sobre todo si trabaja en espacios reducidos.
- **Compruebe el estado de la herramienta.** Cuando un protector u otra pieza esté dañado, antes de seguir usando la herramienta revíselo con gran atención y compruebe si funciona correctamente según el uso al que está destinado. Compruebe la alineación de las piezas móviles, si hay piezas atascadas, rotas, montadas y con cualquier otro defecto o signo de que no van a funcionar bien. Si no se indica otra cosa en el presente manual, siempre que un protector o cualquier otra pieza esté dañado se debe sustituir inmediatamente o reparar en un centro de servicio autorizado. Lleve los interruptores defectuosos a un centro de servicio autorizado para su cambio o reparación. No use nunca la herramienta si el interruptor no funciona perfectamente.
- **¡Precaución!** El uso de accesorios o piezas no



ESPAÑOL

recomendadas expresamente en este manual de instrucciones puede representar riesgos de daños personales.

- **La reparación de la herramienta debe hacerla una persona cualificada.** Esta herramienta eléctrica cumple todas las normas de seguridad aplicables. Sólo las personas cualificadas deberán llevar a cabo las reparaciones, usando piezas de recambio originales. Si esto no se cumple, podría resultar muy peligroso para el usuario.

¡Guarde estas instrucciones!

SEGURIDAD ELÉCTRICA

Compruebe si el voltaje de su instalación coincide con el de la herramienta, que aparece en la placa de características.

ALARGADERAS

- Se pueden utilizar alargaderas de hasta 30 metros sin que la pistola pierda potencia.

Nota: No use una alargadera si no es absolutamente necesario. El uso de alargaderas inadecuadas puede producir riesgo de incendio y descargas eléctricas. Si utiliza una alargadera, compruebe si está bien conectada y en perfecto estado.

LAS HERRAMIENTAS DESECHADAS Y EL MEDIO AMBIENTE



Si un día ve que tiene que cambiar su herramienta o que ya no le sirve, piense en la protección del medio ambiente. Los Centros de Servicio Black & Decker aceptarán sus herramientas viejas para tirarlas de modo que no contaminen.

SERVICIO POST-VENTA

Es nuestro objetivo que todos los clientes de Black & Decker puedan estar totalmente satisfechos con su producto Black & Decker y de nuestro servicio post-venta, pero si necesita ayuda o consejo, por favor contacte con el Agente de reparación autorizado más cercano el cual estará encantado de poder ayudarle. Todos los detalles de nuestros Servicios Post-venta y una lista de estos Agentes pueden ser encontrados en la dirección de Internet www.2helpU.com. Alternativamente, llame a nuestro Centro de Servicio e Información cuyo teléfono podrá encontrar en la parte de atrás de este manual.

LA GARANTÍA BLACK & DECKER

Si su producto Black & Decker presenta algún defecto de materiales o mano de obra dentro de los 24 meses

siguientes a la fecha de compra, le garantizamos que cambiaremos las piezas defectuosas o, a nuestro criterio, le ofreceremos otra unidad gratis, siempre que:

- Se devuelva el producto a Black & Decker o a un Centro de Servicio autorizado, aportando prueba de la fecha de compra.
- El producto no se haya utilizado para fines profesionales o para alquilarlo.
- El producto no haya sido maltratado o usado de forma incorrecta.
- El producto no haya sufrido daños debidos a objetos o sustancias extrañas o un accidente.
- No se haya intentado repararlo por personal distinto al de nuestros Centros de Servicio autorizados.

ACCESORIOS

El rendimiento de cualquier herramienta eléctrica depende de los accesorios utilizados. Los accesorios originales Black & Decker están fabricados con la máxima calidad y diseñados de modo que mejoren el rendimiento de sus herramientas eléctricas. Con accesorios originales Black & Decker obtendrá el máximo rendimiento de sus herramientas eléctricas Black & Decker.

DATOS TÉCNICOS

El nivel de presión sonora de esta herramienta cumple la legislación de la UE. No obstante, si el ruido le resulta incómodo, le recomendamos que tome las medidas adecuadas para protegerse los oídos. El ruido suele molestar cuando la presión sonora supera los 85dB (A).

	KR580	KR650	KR700
Voltaje	230V	230V	230V
Potencia	580W	650W	700W
Velocidad en vacío	0-3000min ⁻¹	0-3000min ⁻¹	0-3000min ⁻¹
Capacidad del taladro:			
Acero	13mm	13mm	13mm
Hormigón	13mm	13mm	16mm
Madera	25mm	25mm	32mm

Nota: Este manual cubre también los números de catálogo con sufijo alfabético. Mayores detalles de su producto se hallan en el envase.

DESCRIPCIÓN

1. Control de velocidad variable
2. Conmutador de conexión/desconexión
3. Botón de bloqueo
4. Empuñadura lateral

ESPAÑOL

- 5. Tope de profundidad ajustable
- 6. Mordaza del portabrocas
- 7. Portabrocas
- 8. Selector percutor/taladro
- 9. Conmutador de avance/reverso
- 10. Bloqueo de eje

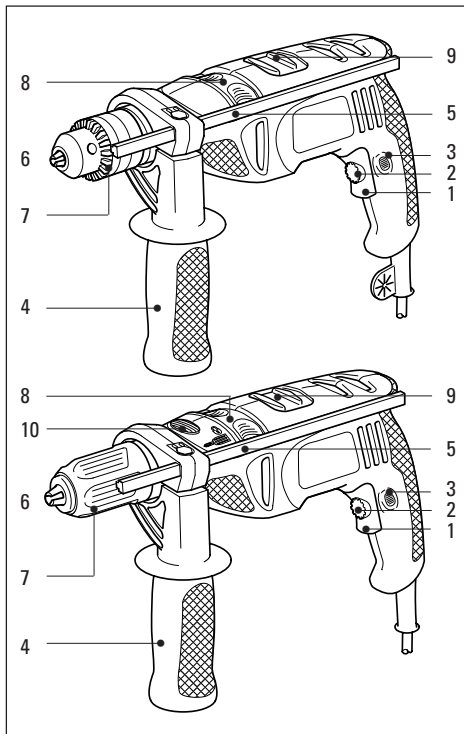

Su taladro incorpora todas o algunas de las siguientes características:

- En todos los modos de operación se utiliza el conmutador de conexión/desconexión para hacer funcionar su taladro.
- El control de velocidad variable ofrece un óptimo control de su taladro permitiéndole así realizar una amplia gama de trabajos diferentes.
- El botón de bloqueo permite un funcionamiento continuo de su taladro.
- La empuñadura lateral ofrece una posición adicional para sostener su taladro.
- Su taladro puede funcionar con percutor o con movimiento rotativo, según la posición del selector percutor/taladro.

- El conmutador de avance/reverso controla el sentido de rotación cuando se utiliza el taladro como destornillador, o cuando requiera sacar una broca atrancada.
- El tope de profundidad ajustable permite controlar con precisión la profundidad del agujero cuando taladra agujeros ciegos.

COLOCACIÓN DE LA BROCA (PORTABROCAS SIN LLAVE)

Proceda de la manera siguiente:

Desconecte el enchufe de la corriente eléctrica.

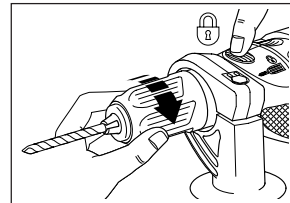

Mientras presiona el bloqueo del eje, gire el portabrocas hasta que las mordazas estén suficientemente

abiertas. Introduzca la broca en las mordazas del portabrocas y apriete. Enrosque el portabrocas firmemente para asegurar la broca.

COLOCACIÓN DE LA BROCA (PORTABROCAS CON LLAVE)

Proceda de la manera siguiente:

Desconecte el enchufe de la corriente eléctrica.

Haga girar el casquillo del portabrocas hasta que la mordaza esté suficientemente abierta.

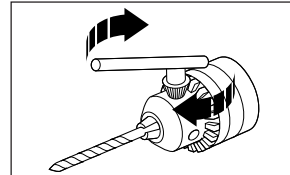

Introduzca la broca en la mordaza del portabrocas. Introduzca la llave del portabrocas

colocando la punta de la llave del portabrocas en uno de los tres agujeros del cuerpo de éste, cuidando de que la cabeza de la llave del portabrocas encaje en el casquillo del mismo. Para ajustar bien la mordaza y la broca, haga girar a derechas la llave del portabrocas. Saque la llave del portabrocas.

PARA QUITAR EL PORTABROCAS SIN LLAVE

Proceda de la manera siguiente:

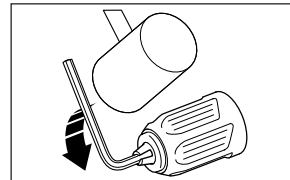

Para quitar el portabrocas, abra las mordazas, sujételo bien con una mano y con la otra quite con un destornillador



ESPAÑOL

el tornillo que encontrará en el fondo, haciéndolo girar a derechas aproximadamente una vuelta. Meta una llave allen en el portabrocas y dele un golpe seco hacia la izquierda con un martillo para aflojarlo. Quite la llave allen. Con el destornillador, afloje el tornillo a derechas hasta que salga del eje. Quite el portabrocas del eje haciéndolo girar a izquierdas. Para poner el portabrocas, métalo en la rosca y gírelo a derechas hasta el tope. Ponga el tornillo y apriételo bien a izquierdas con el destornillador.

PARA QUITAR EL PORTABROCAS CON LLAVE

Proceda de la manera siguiente:

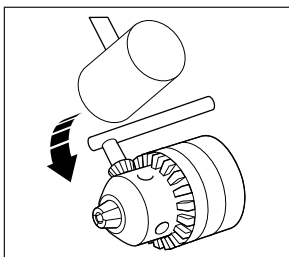

Abra la mordaza del portabrocas con la llave correspondiente. Sujete fuertemente el portabrocas con una mano, y con la otra introduzca un destornillador

en la muesca que hay al fondo del portabrocas, y hacerlo girar a derechas hasta que salga. Utilice sólo la llave apropiada. Coloque la llave en el portabrocas, manteniendo el taladro firmemente sujeto y con el portabrocas hacia delante. Haga girar el portabrocas hasta que la llave quede en posición horizontal a la derecha de la máquina. Golpee la barra de la llave con un golpe seco hacia abajo, dado con un mazo o martillo ligero. El portabrocas podrá entonces desenroscarse.

INSTALACIÓN DE LA EMPUÑADURA LATERAL

Proceda de la manera siguiente:

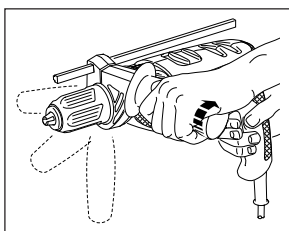

Coloque la empuñadura y la abrazadera en su lugar, sin ajustarse. Pase la empuñadura alrededor de la carcasa del taladro hasta que

se encuentre en la posición requerida. Afirme la empuñadura haciéndola girar a derechas.

AJUSTE DEL TOPE DE PROFUNDIDAD

Proceda de la manera siguiente:

Instale la broca. Afloje la empuñadura lateral. Desplace el tope de profundidad hasta que el extremo

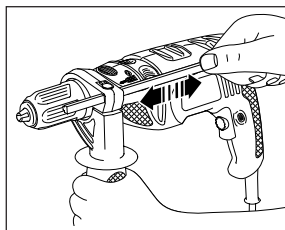

de la broca coincida con el largo del tornillo que desea instalar. Afirme la empuñadura lateral.

PREPARACIÓN DE SU TALADRO PARA USO

Proceda de la manera siguiente:

Instale el accesorio correspondiente para el trabajo que quiera realizar.

En caso necesario, ponga el tope de profundidad en la posición requerida.

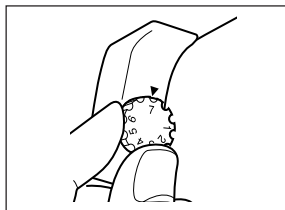

Seleccione la velocidad de su taladro. Ponga el control de velocidad variable en la velocidad requerida.

Generalmente hay que seleccionar velocidades bajas para brocas de gran tamaño y velocidades altas para brocas de tamaño más pequeño.

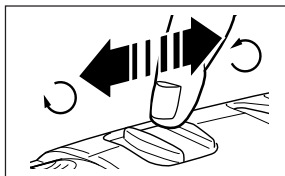

Según el sentido de rotación que requiera, ponga en la posición correspondiente el conmutador de avance/reverso.

Nunca cambie de modo el selector de percusión, interruptor de velocidad, o conmutador de avance/reverso cuando el taladro esté en marcha.

UTILIZACIÓN DE SU TALADRO

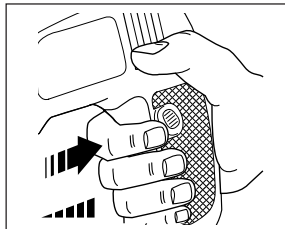

Para poner en marcha su taladro, presione el Conmutador de conexión/desconexión. Su taladro deja de funcionar cuando se afloja

el conmutador.





ESPAÑOL

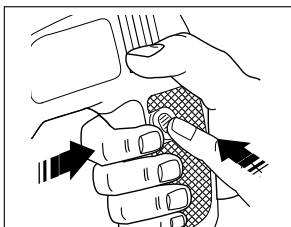



Si se requiere funcionamiento continuo, presione el botón de bloqueo y al mismo tiempo continúe presionando el conmutador de

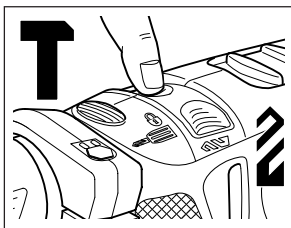

conexión/desconexión. Para detener el taladro cuando esté en funcionamiento continuo, presione nuevamente el conmutador y aflójelo en seguida. No toque el portabrocas cuando esté funcionando su taladro.

CONSEJOS ÚTILES

- Instale la broca o destornillador del tamaño y tipo apropiado.
- Siempre sostenga su taladro con el mango y empuñadura lateral.
- Siempre mantenga un ángulo recto entre usted y el material que esté trabajando.



Para perforar madera y metal ponga el Conmutador de conexión/desconexión en modo de taladro . Para perforar

albañilería, ponga el Conmutador de conexión/desconexión en modo percutor . Para atornillar, ponga el selector percutor/taladro en modo de taladro .

- Coloque el conmutador de avance/reverso en la posición correcta.
- Nunca cambie el sentido de rotación cuando su taladro esté funcionando.
- Después de usar, saque la broca y con un martillo golpee suavemente el lado del portabrocas para sacar el polvo. Esto aumenta la vida útil del portabrocas.

ENFRIAMIENTO

Si el taladro se calienta demasiado al ser usado, ponga el control en velocidad máxima y deje que funcione sin carga durante 2 minutos.

SOBRECARGA

Nunca presione excesivamente la herramienta. Una presión excesiva puede reducir la velocidad de su

taladro y reducir su eficacia. A consecuencia de esto, es posible que se produzca una sobrecarga que puede dañar el motor del taladro.

DECLARACIÓN DE CONFORMIDAD DE LA UE

Declaramos que estas unidades:

KR580RE, KR580CRE, KR650RE, KR650CRE, KR700RE, KR700CRE cumplen las directivas 89/392/CEE, 89/336/CEE, EN55014, 73/23/CEE, EN55104, EN50144

Presión sonora ponderada 99dB(A)

Potencia sonora ponderada 112dB(A)

Las vibraciones ponderadas al brazo/
la mano son de 8.89m/s²

Brian Cooke - Director de Ingeniería
Black & Decker Ltd, Spennymoor, County Durham,
DL16 6JG, RU

La política de Black & Decker es la mejora continua de nuestros productos, y por ello nos reservamos el derecho a cambiar las especificaciones de nuestros productos sin aviso previo.



Notice d'utilisation des perceuses électriques

RÈGLES DE SÉCURITÉ

Attention! Lorsque vous utilisez un appareil électroportatif, le respect systématique de ces quelques règles élémentaires de sécurité doit permettre de réduire les risques d'incendie, d'électrocution ou de blessures physiques. Assurez-vous d'avoir bien lu et assimilé ces règles avant de commencer à utiliser votre machine.

Pour une utilisation sans risque:

- **Gardez une zone de travail rangée.** Un endroit propre et rangé évite tout accident.
- **Prenez garde à l'environnement de travail.** Ne pas exposer les outils à la pluie. Ne pas les utiliser dans un endroit humide ou mouillé. S'assurer que la zone de travail est correctement éclairée. Ne jamais utiliser un outil électroportatif lorsqu'il y a risque d'incendie ou d'explosion.
- **Prenez garde au risque de décharge électrique.** Autant que possible, éviter les contacts directs avec des surfaces reliées à la terre (par exemple un réfrigérateur, un radiateur).
- **Tenez les enfants à l'écart.** Ne pas laisser d'autres personnes toucher l'outil ou le câble d'alimentation. Les tenir à l'écart de la zone de travail.
- **Rangez les outils après usage.** Après utilisation, l'outil doit être rangé dans un endroit sec et en hauteur ou sous clé, hors de portée des enfants.
- **Ne forcez pas sur l'outil.** L'outil fonctionnera mieux et avec plus de sécurité si vous l'utilisez au rythme pour lequel il a été conçu.
- **Utilisez le bon outil.** Ne tentez pas de faire avec un outil premier prix ou ses accessoires le travail d'un outil plus puissant. Utilisez toujours un outil pour le travail pour lequel il a été conçu. Par exemple, n'utilisez pas une scie circulaire pour couper la branche d'un arbre ou l'abattre.
- **Portez un habillement adapté.** Ne portez pas d'habits lâches ou de bijoux qui pourraient se prendre dans les parties mobiles de l'outil. Des gants en caoutchouc et des chaussures antidérapantes sont recommandés pour une utilisation en plein air. Accrochez vos cheveux.
- **Portez des lunettes de protection.** Portez un masque de protection ou anti-poussière si l'utilisation que vous faites de l'appareil dégage de la poussière ou se situe dans un endroit clos.
- **Ne maltraitez pas le cordon de raccordement.** Ne portez jamais l'outil par son cordon. Ne tirez jamais sur le cordon pour débrancher l'outil. Tenez toujours le cordon à l'abri de la chaleur et à l'écart de la partie coupante de l'outil.
- **Prenez garde au câble d'alimentation.** Utilisez des serre-joints ou un étau pour maintenir le matériau sur lequel vous travaillez. Cela est plus sûr que de tenir le matériau d'une main et vous permet d'avoir les deux mains libres pour faire fonctionner l'outil.
- **Veillez à bien rester en équilibre.** Soyez toujours en bon appui sur vos deux pieds et gardez l'équilibre à tout moment.
- **Entretenez bien vos outils.** Gardez les outils coupants, aiguisés et propres pour de meilleures performances en toute sécurité. Merci de suivre les instructions pour lubrifier ou changer les accessoires. Inspectez régulièrement le câble d'alimentation, et, s'il est endommagé, faites le réparer par un service après-vente agréé. Soyez également régulièrement attentif au cordon de rallonge. Remplacez-le si nécessaire. Maintenez les poignées de l'outil propres, sans huile ni graisse.
- **Débranchez l'outil.** Retirez la prise du secteur lorsque vous n'utilisez pas l'outil et à chaque fois que vous l'entretenez, que vous changez un accessoire comme les lames, les forets, les fers d'un rabot...
- **Enlevez les clés de serrage avant utilisation.** Avant de mettre en marche, prenez l'habitude de vérifier que les clés de serrage ne sont pas restées sur la machine mais sont bien rangées dans l'emplacement prévu à cet effet.
- **Évitez les démarrages intempestifs.** Ne prenez pas un appareil branché sur le secteur en posant le doigt sur la gâchette. Assurez-vous que l'interrupteur est sur la position arrêt avant de brancher votre outil.
- **Utilisez des rallonges spécialement prévues pour le plein air.** Lorsque vous utilisez un outil à l'extérieur, n'utilisez que des rallonges spécialement prévues pour le plein air.
- **Restez attentifs et concentrés sur votre travail.** Soyez attentifs à ce que vous faites. Faites preuve de bon sens. N'utilisez pas d'outil lorsque vous êtes fatigué.
- **Branchez votre outil sur un aspirateur.** S'il existe un mécanisme de connexion à un aspirateur, assurez-vous qu'il est correctement mis en place et utilisé, particulièrement dans un environnement clos.
- **Vérifiez si votre appareil est endommagé.** Avant de continuer à utiliser l'outil, la protection ou la partie de l'outil qui est endommagée doit être inspectée attentivement pour déterminer si l'outil peut encore fonctionner. Assurez-vous de l'alignement des parties mobiles, du bon serrage et du bon montage des parties, et des autres éléments qui pourraient affecter son bon fonctionnement. Une protection ou toute autre partie endommagée doit être correctement réparée ou changée par un SAV agréé



FRANÇAIS

comme indiqué dans ce manuel. Faites également remplacer un interrupteur défectueux par un SAV agréé. N'utilisez jamais un outil dont l'interrupteur de mise en marche ne fonctionne pas.

- **Attention!** L'utilisation d'un accessoire ou d'un complément autre que ceux recommandés dans ce manuel d'utilisation peut provoquer des risques de blessures physiques.
- **Faites réparer votre outil par une personne qualifiée.** Cet outil électroportatif correspond aux règles de sécurité en vigueur. Sa réparation ne doit être prise en charge que par une personne qualifiée en utilisant des pièces détachées d'origine. Dans le cas contraire, ce peut être très dangereux pour l'utilisateur.

Conservez bien ces instructions!

SÉCURITÉ ÉLECTRIQUE

Assurez-vous que votre installation est au même voltage que celui indiqué sur la plaque signalétique.

FILS DE RALLONGE ET PRODUITS DE CLASSE 1

- Utilisez toujours des rallonges contenant 3 fils puisque votre outil est de type classe 1.
- Jusqu'à 30 mètres de rallonge vous ne perdez pas de puissance.

Note: Une rallonge ne doit être utilisée que si elle est absolument nécessaire. L'utilisation d'un câble non approprié peut provoquer un risque d'incendie ou de décharge électrique. Si une rallonge doit être utilisée, assurez-vous qu'elle est correctement connectée.

L'ENVIRONNEMENT ET LES VIEUX OUTILS



S'il vous arrivait un jour de penser que votre outil ne sert plus ou qu'il doit être remplacé, pensez à la protection de l'environnement. Les centres Black & Decker prendront en charge vos vieux outils et en disposeront en toute sécurité pour l'environnement.

LE SERVICE APRÈS-VENTE BLACK & DECKER (FRANCE)

Tous nos produits sont scrupuleusement testés avant leur sortie d'usine. Cependant si votre appareil présente un défaut, renvoyez-le à une agence agréée par le service après-vente Black & Decker dont vous trouverez les coordonnées sur minitel. Consultez le 3611 Black & Decker dans le département du Rhône. Pour toute information sur notre réseau S.A.V., et obtenir une liste complète des concessionnaires les plus proches, horaires d'ouverture etc., consultez également le minitel.

GARANTIE BLACK & DECKER (FRANCE)

C'est parce que nous sommes sûrs de la qualité de nos produits que nous pouvons être les premiers à proposer une garantie totale pièces et main d'oeuvre d'une durée de 2 ans. La garantie légale couvrant les défauts ou vices cachés (article 1641 et suivants du code civil) est applicable en tout état de cause. La garantie est effective dans la mesure où ce produit est retourné, non démonté, à l'un de nos centres agréés; il doit être accompagné d'un avis indiquant les anomalies constatées ainsi que d'une preuve de garantie (certificat de garantie dûment rempli et portant le cachet du revendeur ou ticket de caisse).

Sont exclus de la garantie:

- Les produits réparés par des tiers.
- Les pannes dues à une mauvaise utilisation, à un entretien défectueux.

GARANTIE BLACK & DECKER (SUISSE)

Nous vous félicitons d'avoir porté votre choix sur un appareil Black & Decker. La fabrication soignée de ce produit de qualité nous permet de vous accorder une période prolongée de garantie de 2 ans à partir de la date d'achat. Par conséquent, si contre toute attente votre appareil présentait un défaut durant les 24 mois qui suivent votre achat nous vous garantissons la remise en état de l'outil ou, selon notre appréciation le remplacement gratuit à condition que:

- L'appareil soit renvoyé à notre agence service après-vente autorisée accompagné de la carte de garantie ou de la preuve de l'achat (facture ou ticket de caisse avec date de l'achat).
- L'appareil ait été utilisé convenablement et que seuls des accessoires Black & Decker originaux y aient été ajoutés.
- D'éventuelles réparations n'aient été effectuées que par notre service après-vente

Les accessoires tels que par exemple foret, lame de scie, couteaux pour rabot, disque à tronçonner sont exclus de cette garantie. Des prestations de garantie n'entraînent ni une prolongation du délai de garantie ni un nouveau délai de garantie.

LES ACCESSOIRES

La performance d'un outil est dépendante de l'accessoire utilisé. Les accessoires Black & Decker sont conçus suivant des normes très exigeantes de qualité pour maximiser les performances de votre outil. Acheter un accessoire Black & Decker vous assure d'obtenir la meilleure performance de votre outil électroportatif Black & Decker.



FRANÇAIS

DONNÉES TECHNIQUES

Le niveau sonore de cet outil est en concordance avec les directives de la CEE. Il vous est recommandé de prendre les mesures adéquates de protection auditive si le niveau sonore vous paraît trop élevé. Le niveau normal de pression acoustique ne devrait pas excéder 85 dB.

	KR580	KR650	KR700
Tension	230V	230V	230V
Puissance	580W	650W	700W
Vitesse à vide	0-3000min ⁻¹	0-3000min ⁻¹	0-3000min ⁻¹
Capacité de la perceuse:			
Acier	13mm	13mm	13mm
Béton	13mm	13mm	16mm
Bois	25mm	25mm	32mm

CARACTÉRISTIQUES

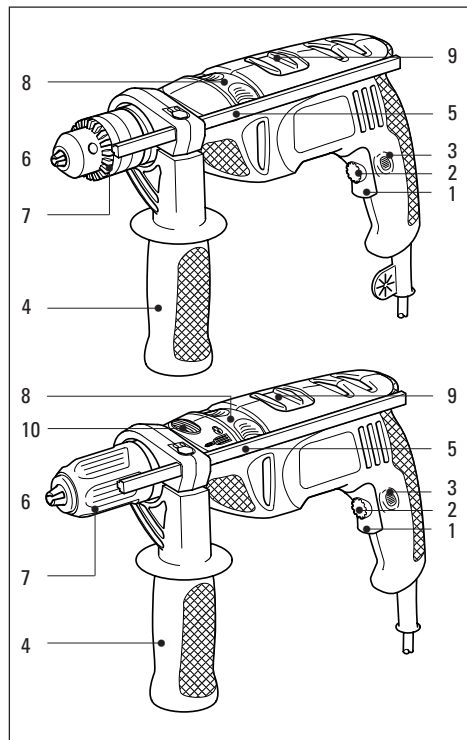

1. Interrupteur marche-arrêt
2. Variateur
3. Bouton de blocage
4. Poignée latérale

5. Butée de profondeur réglable
6. Mâchoires du mandrin
7. Mandrin
8. Interrupteur percussion/perçage
9. Interrupteur vissage/dévisage
10. Blocage de l'arbre

Note: Cette notice d'utilisation recouvre également tous les produits du catalogue dont la référence se termine par un suffixe alphabétique. Reportez-vous à l'emballage pour déterminer la référence de votre appareil.

Votre perceuse dispose, partiellement ou en totalité, des caractéristiques suivantes:

- L'interrupteur marche/arrêt est utilisé pour utiliser votre perceuse dans tous les modes de service.
- Le variateur de vitesse fournit un contrôle optimal de votre perceuse pour vous permettre d'effectuer une vaste gamme de tâches.
- Le bouton de blocage permet une utilisation en continu de la perceuse.
- La poignée latérale procure une prise secondaire sur votre perceuse.
- Votre perceuse peut fonctionner en mode percussion ou perceuse rotative, selon le réglage de l'interrupteur percussion/perçage.
- L'interrupteur vissage/dévisage contrôle le sens de rotation lorsque vous utilisez votre perceuse comme tournevis, ou lorsque vous dégagez une mèche coincée.
- La butée de profondeur réglable donne un contrôle précis sur la profondeur du trou, lorsque vous percez des trous borgnes.

INSTALLATION DE LA MÈCHE (MANDRINS SANS CLEF)

Suivez les instructions suivantes:

Débranchez l'appareil du courant de secteur.

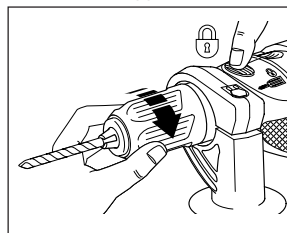

Appuyez sur le bouton de blocage de l'arbre et tournez le mandrin jusqu'à ce que les mâchoires soient suffisamment ouvertes. Placez

le foret et serrez. Bien serrez le mandrin pour maintenir le foret en place

INSTALLATION DE LA MÈCHE (MANDRINS AVEC CLEF)

Suivez les instructions suivantes:

Débranchez l'appareil du courant de secteur.





FRANÇAIS

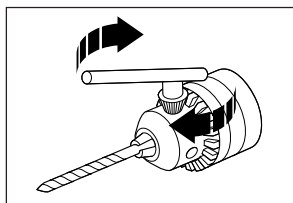

Faites tourner le barillet du mandrin jusqu'à ce que les mâchoires soient suffisamment ouvertes. Insérez la mèche

dans les mâchoires du mandrin. Insérez la clef de serrage de façon à ce que son extrémité se trouve dans l'un des trois orifices du corps du mandrin en vérifiant que la tête de la clef de serrage est engagée dans le barillet du mandrin. Tournez la clef de serrage dans le sens des aiguilles d'une montre pour serrer les mâchoires et maintenir la mèche fermement en place. Retirez la clef de serrage.

RETIRER UN MANDRIN AUTO-SERRANT

Suivez les instructions suivantes:

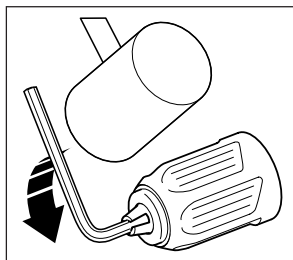

Ouvrez les mâchoires du mandrin. Le tenir fermement d'une main et avec un tournevis tenu dans l'autre main, tournez la vis d'assemblage à l'intérieur du

mandrin dans le sens des aiguilles d'une montre (pas de vis inversé) pour la desserrer d'environ un tour. Placez une clé Allen dans le mandrin et serrez les mâchoires. Frappez la clé Allen d'un coup vif et sec dans le sens inverse des aiguilles d'une montre à l'aide d'un marteau pour desserrer le mandrin sur l'axe. Retirez la clé Allen et utilisez un tournevis pour tourner la vis d'assemblage dans le sens des aiguilles d'une montre jusqu'à ce qu'elle soit désengagée de l'axe. Retirez le mandrin de l'axe en le faisant tourner dans le sens inverse des aiguilles d'une montre. Pour remettre le mandrin, le mettre sur le pas de vis et le tourner dans le sens des aiguilles d'une montre jusqu'à ce qu'il s'arrête. Avec le tournevis, visser complètement la vis, toujours dans le sens inverse des aiguilles d'une montre.

RETIRER UN MANDRIN À CLÉ

Ouvrez les mâchoires du mandrin. Le tenir fermement d'une main et avec un tournevis tenu dans l'autre main, tournez la vis d'assemblage à l'intérieur du mandrin dans le sens des aiguilles d'une montre (pas de vis inversé) pour la desserrer jusqu'à ce qu'elle tombe.

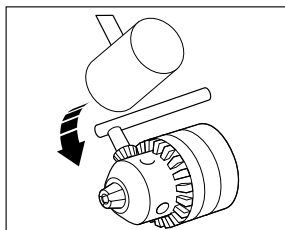

Placez une clé Allen dans le mandrin et serrez les mâchoires. Frappez la clé Allen d'un coup vif et sec dans le sens inverse des aiguilles d'une

montre à l'aide d'un marteau pour desserrer le mandrin sur l'axe sens inverse en regardant la perceuse de face. Retirez la clé Allen et tournez le mandrin dans le sens inverse des aiguilles d'une montre jusqu'à ce qu'il soit désengagé de l'axe.

INSTALLATION DE LA POIGNÉE LATÉRALE

Suivez les instructions suivantes:

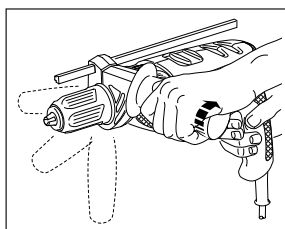

Placez sans la serrer la poignée sur le corps de votre perceuse. Faites tourner la poignée autour du corps de votre perceuse jusqu'à ce qu'elle soit à

l'endroit voulu. Serrez la poignée en la tournant dans le sens des aiguilles d'une montre.

RÉGLAGE DE LA BUTÉE DE PROFONDEUR RÉGLABLE

Suivez les instructions suivantes:

Installez la mèche. Desserrez la poignée latérale.

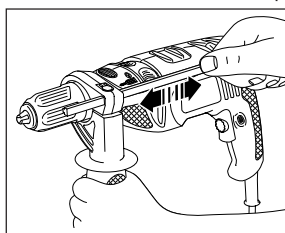

Glissez la butée de profondeur jusqu'à ce que l'extrémité de la butée s'aligne avec l'extrémité de la mèche. Glissez la butée de profondeur

jusqu'à ce que la distance entre l'extrémité de la butée et l'extrémité de la mèche soit égale à la longueur de la vis que vous installerez. Serrez la poignée latérale.

PRÉPARATION DE LA PERCEUSE POUR UTILISATION

Suivez les instructions suivantes:

Installez l'accessoire qui convient.

Réglez la butée de profondeur, le cas échéant. Réglez la vitesse de votre perceuse.

Réglez le variateur de vitesse à la vitesse souhaitée.



FRANÇAIS

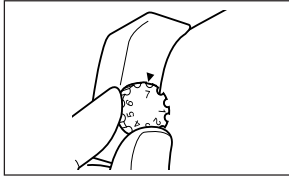

petites, travaillez à haute vitesse.

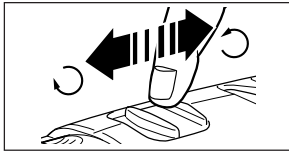

Ne modifiez jamais le réglage de l'interrupteur de percussion, de l'interrupteur de vissage/dévisage, ou de variateur quand la perceuse est en marche.

UTILISATION DE LA PERCEUSE

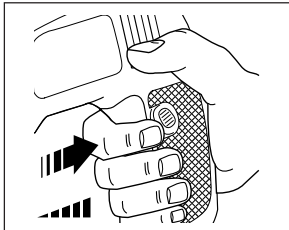

Pour mettre la perceuse en marche, appuyez sur l'interrupteur marche/arrêt. La perceuse s'arrêtera lorsque l'interrupteur est relâché.

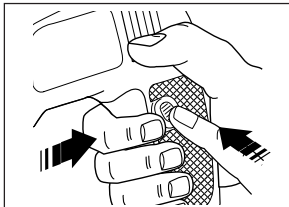

Si vous souhaitez faire utiliser votre perceuse en continu, appuyez sur le bouton de blocage alors que l'interrupteur marche/arrêt

est enfoncé. Pour arrêter la perceuse si elle est en mode d'utilisation continu, appuyez à nouveau sur l'interrupteur marche/arrêt et relâchez-le. Ne touchez pas au mandrin pendant que la perceuse est en marche.

CONSEILS UTILES

- Installez une mèche ou un embout de tournevis du type et de la taille qui conviennent.
- Tenez toujours la perceuse en utilisant la poignée et la poignée latérale.
- Tenez toujours la perceuse à angle droit par rapport à la pièce de travail.

Lors du perçage de bois ou de métal, réglez l'interrupteur

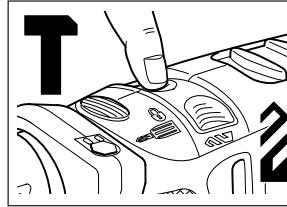

percussion/perçage au mode perçage . Lors de l'utilisation de la perceuse comme tournevis, réglez l'interrupteur percussion/perçage au mode perçage .

- Réglez l'interrupteur de vissage/dévisage selon le sens de rotation voulu.
- Ne changez jamais le sens de rotation lorsque la perceuse est en marche.
- Après usage, enlevez la mèche et tapotez légèrement sur le côté du mandrin avec un marteau à tête douce, pour dégager la poussière. Ceci prolongera le cycle de vie du mandrin.

REFROIDISSEMENT

Si votre perceuse chauffe pendant que vous l'utilisez, réglez le régulateur de vitesse au réglage le plus élevé et laissez tourner votre perceuse à vide pendant 2 minutes.

SURCHARGE

N'utilisez jamais de force excessive lorsque vous utilisez votre perceuse. Une pression excessive peut réduire la vitesse et l'efficacité de votre perceuse. Ceci peut provoquer une surcharge qui risque d'endommager le moteur de votre perceuse.

ATTESTATION DE CONFORMITÉ EC

Nous déclarons que les produits: **KR580RE, KR580CRE, KR650RE, KR650CRE, KR700RE, KR700CRE** sont conformes aux 89/392/EEC, 89/336/EEC, EN55014, 73/23/EEC, EN55104, EN50144
Niveau de pression acoustique 99dB (A)
Niveau de puissance acoustique 112dB (A)
Niveau de vibration main-bras 8.89m/s²

Brian Cooke - Directeur du développement
Black & Decker Ltd, Spennymoor, County Durham
DL16 6JG United Kingdom

Le souci de Black & Decker est l'amélioration continue de ses outils. Nous nous réservons donc le droit de modifier les caractéristiques d'un produit sans notification préalable.





Trapani elettrici - istruzioni per l'uso

NORME DI SICUREZZA GENERALI

Attenzione! Quando utilizzate utensili elettrici, seguite le normali precauzioni di sicurezza per ridurre il rischio di incendio, scosse elettriche o di lesioni personali. Leggete attentamente tutte le istruzioni contenute nel presente manuale prima di utilizzare l'utensile. Conservatele con cura.

Per un corretto e sicuro utilizzo:

- **Tenete pulita l'area di lavoro.** Disordine e detriti sono causa di incidenti.
- **Fate attenzione a dove lavorate.** Non esponete gli utensili alla pioggia e non lavorate in posti bagnati e umidi. Illuminate bene l'area di lavoro. Non utilizzate gli utensili dove c'è il rischio di causare incendi o esplosioni.
- **Precauzioni per evitare scosse elettriche.** Evitare dove possibile, contatti del corpo con superfici con messa a terra es. tubi, radiatori, cucine, frigoriferi.
- **Tenete lontani i bambini.** Non permettete agli estranei di toccare l'utensile o il cavo elettrico. Tutti gli estranei vanno tenuti lontani dall'area di lavoro.
- **Riponete l'utensile non utilizzato.** Quando non viene utilizzato, l'utensile deve essere tenuto in un luogo asciutto e sicuro e in un ambiente chiuso, fuori dalla portata dei bambini.
- **Non forzate l'utensile.** Esso eseguirà in modo migliore e con maggiore sicurezza il compito per il quale è stato progettato.
- **Utilizzate l'utensile adatto.** Non utilizzate utensili sottodimensionati o con accessori insufficienti ad eseguire compiti gravosi. Non utilizzate utensili per lavori differenti da quelli per cui sono stati progettati, per esempio non usate una sega circolare per tagliare i rami o le radici di un albero.
- **Utilizzate un abbigliamento corretto.** Non portate abiti svolazzanti o gioielli in quanto potrebbero restare incastrati nelle parti mobili dell'utensile. Per lavori esterni si consiglia l'utilizzo di guanti di gomma e di scarpe anti-sdrucchiolo. Se avete i capelli lunghi usate un copricapo.
- **Usate occhiali protettivi.** Indossate anche una mascherina protettiva se durante il lavoro si genera pulviscolo o se usate l'utensile in spazi ristretti.
- **Usate correttamente il cavo.** Non trasportate mai l'utensile tenendolo per il cavo. Non togliete la spina dalla presa tirandola per il cavo. Tenete il cavo lontano da fonti di calore, olii e bordi affilati.
- **Bloccate il pezzo di lavoro.** Utilizzate morsetti o morse da banco per fissare il pezzo in lavorazione.

E' più sicuro infatti che tenerlo con le mani e consente un migliore controllo dell'utensile.

- **Non sporgetevi.** Mantenete sempre un appoggio sicuro ed un equilibrio corretto durante il lavoro.
- **Abbiat cura dei vostri utensili.** Manteneteli affilati e puliti per ottenere prestazioni migliori e più sicure. Seguite le istruzioni per la manutenzione e la sostituzione degli accessori. Ispezionate il cavo periodicamente e, se danneggiato, fatelo sostituire da un centro di riparazioni autorizzato. Ispezionate la prolunga periodicamente e sostituirla se è danneggiata. Mantenete le impugnature asciutte e pulite, in particolare da macchie di olio o di grasso.
- **Disinserite l'utensile.** Disinseritelo quando non lo utilizzate, prima della manutenzione o durante la sostituzione degli eventuali accessori, come lame, punte e parti taglienti.
- **Togliete sempre le chiavi di servizio.** Prima di accendere l'utensile, nel caso siano previste chiavi di servizio, assicuratevi sempre di rimuoverle.
- **Evitate avviamenti accidentali.** Non trasportate l'utensile con la spina inserita tenendo il dito sull'interruttore. Assicuratevi che l'interruttore sia disinserito quando inserite la spina.
- **Usate prolunghe per l'esterno.** Quando l'utensile è usato all'esterno, usate solo prolunghe apposite per lavori esterni e certificate per tale uso.
- **Siate sempre accorti.** Fate attenzione a ciò che state facendo. Usate il buon senso. Non utilizzate elettroutensili se vi sentite stanchi.
- **Collegate le parti per l'aspirazione della polvere.** Se gli utensili sono provvisti di parti per l'aspirazione della polvere o di altre parti aggiuntive, assicuratevi che queste siano ben collegate prima di utilizzarli, in particolare negli spazi ristretti.
- **Controllate le parti danneggiate.** Prima di ogni utilizzo, controllate che l'utensile, le difese e le altre parti siano in ordine e possano operare correttamente. Controllate l'allineamento delle parti mobili ed il loro collegamento. Controllate eventuali rotture, il montaggio dei vari componenti e ogni altra condizione che possa pregiudicare il corretto funzionamento dell'utensile. Le parti eventualmente rotte devono essere sostituite o correttamente riparate da un centro di assistenza autorizzato. Fate sostituire da un centro autorizzato anche gli eventuali interruttori difettosi. Non utilizzate l'utensile se l'interruttore non funziona correttamente.
- **Attenzione!** L'utilizzo di accessori non indicati in questo manuale può essere causa di incidenti.



ITALIANO

- **Fate riparare il vostro utensile da personale qualificato.** Il sistema elettrico di questo utensile è conforme alle principali norme di sicurezza. Le riparazioni devono essere effettuate da personale autorizzato, utilizzando parti di ricambio originali. Diversamente, ciò potrebbe comportare gravi lesioni personali all'utilizzatore.

Conservate con cura queste istruzioni!

DOPIO ISOLAMENTO



Il vostro utensile è a doppio isolamento. Ciò significa che tutte le parti metalliche esterne sono isolate elettricamente dalla rete elettrica. Questo si ottiene inserendo almeno due barriere isolanti tra i componenti elettrici e quelli meccanici rendendo inutile il collegamento a terra. **Nota:** Il doppio isolamento non esime dal seguire le normali norme di sicurezza durante l'uso. Il sistema di isolamento è una ulteriore protezione contro danni causati da un possibile mal-funzionamento dell'isolamento elettrico all'interno dell'utensile.

SICUREZZA NEL COLLEGAMENTO ELETTRICO

Assicuratevi che l'alimentazione sia compatibile con quella indicata sulla targa dell'utensile. L'utensile è dotato di cavo e spina a doppio rivestimento.

CAVO DI PROLUNGA

Potete utilizzare fino a 30m di prolunga a doppio rivestimento, senza che ciò causi perdita di potenza. **Nota:** La prolunga non deve essere utilizzata se non strettamente necessaria. L'uso di una prolunga non adatta può risultare causa di incendi o scosse elettriche. Se l'uso della prolunga è necessario, assicuratevi che sia ben collegata ed in buone condizioni.

ELIMINAZIONE DEL PRODOTTO E AMBIENTE



Se un giorno doveste trovare che il vostro utensile necessita di essere sostituito o non vi serve più, pensate alla salvaguardia dell'ambiente circostante. I Centri di Assistenza Black & Decker accetteranno il vostro utensile e provvederanno ad eliminarlo in modo corretto.

SERVIZIO DI ASSISTENZA BLACK & DECKER

E' nostra intenzione che tutti i clienti di Black&Decker siano completamente soddisfatti dei loro prodotti e del servizio post vendita, ma se avete bisogno di un aiuto o di un suggerimento contattate il riparatore autorizzato Black & Decker operante nella vostra zona di

residenza che vi aiuterà. Tutti i dettagli della nostra politica post-vendita ed una lista di questi riparatori possono essere trovati presso il sito Internet www.2helpU.com. Alternativamente, telefona al nostro Centro Informazioni e Servizi il cui numero è situato sul retro di questo manuale.

GARANZIA

Negli stabilimenti Black & Decker tutti i prodotti e i processi produttivi sono sottoposti a quei controlli che permettono alle nostre fabbriche di fregiarsi della certificazione ISO9001, sinonimo di eccellenza. Se nonostante tutti i controlli, il prodotto manifestasse anomalie di fabbricazione, dovute a difetti di materiale o di funzionamento, entro i primi 24 mesi dalla data di acquisto Black & Decker si impegna alla riparazione in garanzia del prodotto, stanti le seguenti condizioni:

- Il prodotto venga ritornato al Centro di Assistenza Black & Decker unitamente ad un documento che ne comprovi la data di acquisto (bolla, fattura o scontrino fiscale).
- Il prodotto non abbia mai subito abusi, non sia stato usato in maniera incompatibile con la sua tecnologia o il difetto non sia causato da evidente incuria.
- Il prodotto non sia stato manomesso o non abbia subito un tentativo di riparazione da persone non facenti parte di un Centro di Assistenza autorizzato.

La durata di questa garanzia è offerta come ulteriore servizio al cliente ed è più ampia di quanto richiesto dalle attuali disposizioni in vigore. I prodotti delle linee Black & Decker sono pienamente rispondenti a tutte le normative vigenti al momento della costruzione. L'utilizzo di ricambi ed accessori non originali può danneggiare l'utensile o ridurne in maniera significativa le prestazioni e la sicurezza. In alcuni casi ciò può avere l'effetto di vanificare le condizioni di garanzia.

ACCESSORI

Le prestazioni di ogni utensile dipendono dal tipo di accessorio usato. Gli accessori Black & Decker sono prodotti in linea con standard di alta qualità e sono progettati per ottimizzare le prestazioni dell'utensile. Acquistare un accessorio Black & Decker vi assicurerà la massima resa del vostro utensile Black & Decker.

INFORMAZIONI TECNICHE

Il livello di rumore generato da questo utensile è in linea con la normativa CEE. Se nonostante ciò, è per voi eccessivo, vi raccomandiamo di adottare le misure di protezione adatte. Questo dovrebbe

ITALIANO

normalmente verificarsi con un livello di rumore superiore a 85dB (A).

	KR580	KR650	KR700
Voltaggio	230V	230V	230V
Potenza	580W	650W	700W
Velocità a vuoto	0-3000min ⁻¹	0-3000min ⁻¹	0-3000min ⁻¹
Capacità mandrino:			
Acciaio	13mm	13mm	13mm
Laterizi	13mm	13mm	16mm
Legno	25mm	25mm	32mm

Nota: Le presenti istruzioni per l'uso si riferiscono anche a utensili con codici terminanti con una lettera dell'alfabeto. I dettagli del prodotto sono riportati sulla confezione.

CARATTERISTICHE

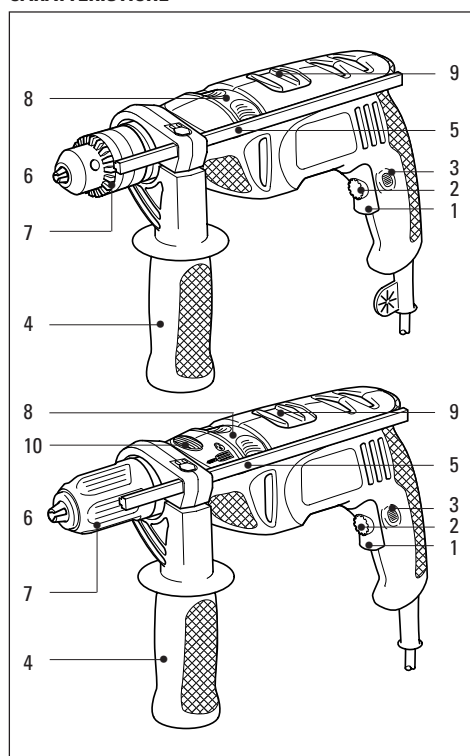

1. Regolazione velocità
2. Interruttore on/off
3. Pulsante di bloccaggio
4. Impugnatura laterale
5. Fermo profondità regolabile

6. Griffe mandrino
7. Mandrino
8. Interruttore foratura/percussione
9. Interruttore avanti/indietro
10. Tasto blocca albero

Il trapano presenta in parte o complessivamente le seguenti caratteristiche:

- L'interruttore on/off viene impiegato per azionare il trapano in tutti i modi di funzionamento.
- La regolazione velocità consente l'uso ottimale del trapano in un'ampia gamma di applicazioni.
- Il pulsante di bloccaggio garantisce il funzionamento continuo del trapano.
- L'impugnatura laterale offre un'ulteriore posizione di presa per il trapano.
- Il trapano può funzionare sia a rotazione sia a percussione a seconda della posizione dell'interruttore foratura/percussione.
- L'interruttore avanti/indietro determina la direzione di rotazione quando il trapano viene impiegato come cacciavite o per togliere una punta inceppata.
- Il fermo profondità regolabile consente di determinare con precisione la profondità dei fori ciechi.

INSERIMENTO DELLA PUNTA (MANDRINI SENZA CHIAVE)

Procedere come segue:

Staccare la spina dalla presa di corrente.

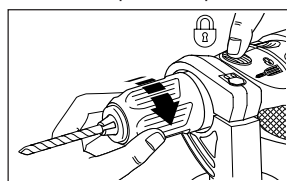

Tenendo schiacciato il pulsante di bloccaggio dell'albero, ruotate il mandrino fino ad ottenere una

sufficiente apertura delle griffe. Inserite la punta del trapano nelle griffe del mandrino e serrate a fondo.

INSERIMENTO DELLA PUNTA (MANDRINI CON CHIAVE)

Procedere come segue:

Staccare la spina dalla presa di corrente.

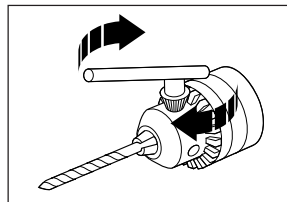

Ruotare il cilindro del mandrino fino a ottenere una sufficiente apertura delle griffe. Inserire la punta nelle griffe del

mandrino. Inserire la chiave del mandrino con un'estremità in uno dei tre fori presenti sul corpo dello



ITALIANO

stesso e la testa ingranata nel cilindro. Ruotare la chiave in senso orario per stringere le griffe e bloccare saldamente la punta. Togliere la chiave del mandrino.

RIMOZIONE DEL MANDRINO AUTOSERRANTE

Procedere come segue:

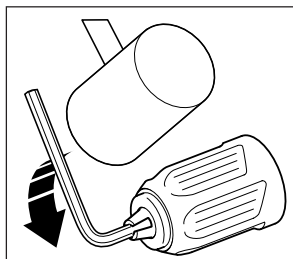

Per rimuovere il mandrino, aprite le ganasce, impugnate saldamente con una mano e con l'altra mano, usando un cacciavite, allentate la vite di

fissaggio posta nel mandrino. Inserite una chiave a brugola nel mandrino e stringete le ganasce. Date un colpo deciso alla brugola in senso anti-orario con un martello per allentare il mandrino dall'albero.

Rimuovete la chiave a brugola. Usate il cacciavite per svitare completamente la vite dall'albero. Rimuovete il mandrino dall'albero ruotandolo in senso anti-orario.

Per fissare il mandrino, inseritelo sul filetto e ruotatelo in senso orario fino a che si fermi. Inserite la vite e stringetela saldamente in senso anti-orario. In caso di difficoltà Vi preghiamo di rivolgerVi ai centri di assistenza Black & Decker.

RIMOZIONE DEL MANDRINO A CHIAVE

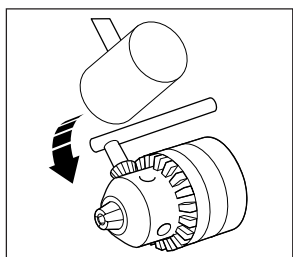

Arrestare il trapano e togliere la spina dalla presa di corrente. Aprire il mandrino con l'apposita chiave fino in fondo. Svitare verso destra con un cacciavite a

croce la vite posta sul fondo del mandrino. Svitare verso sinistra il mandrino stesso. Tenere ben saldo il trapano e dare un leggero colpo con una mazzuola o un martello sulla chiave del mandrino nello stesso senso di rotazione della punta. Ora è possibile smontare facilmente il mandrino manualmente. Procedere al montaggio del mandrino nella successione inversa. Prima di serrare la vite interna avvitare fino a fondo il mandrino sul suo albero. In caso di difficoltà Vi preghiamo di rivolgerVi ai centri di assistenza Black & Decker.

MONTAGGIO DELL'IMPUGNATURA LATERALE

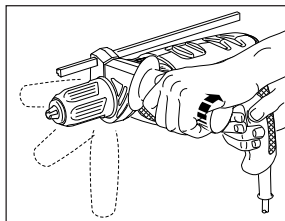

Posizionare la maniglia sul corpo del trapano senza stringere. Ruotare l'impugnatura fino a raggiungere la posizione desiderata.

Stringere l'impugnatura ruotando in senso orario.

MONTAGGIO DELL'ASTA DI PROFONDITÀ

Procedere come segue:

Allentare l'impugnatura laterale.

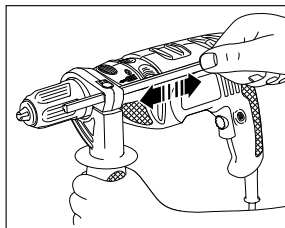

Far scorrere il riscontro di profondità fino ad allineare la sua estremità con quella della punta con il mandrino completamente arretrato.

Far scorrere il riscontro di profondità finché la distanza tra la sua estremità e quella della punta corrispondono alla lunghezza della vite da avvitare, con il mandrino completamente arretrato. Stringere l'impugnatura laterale.

OPERAZIONI PRELIMINARI

Montare l'accessorio idoneo al lavoro da svolgere.

Posizionare il fermo profondità, se necessario.

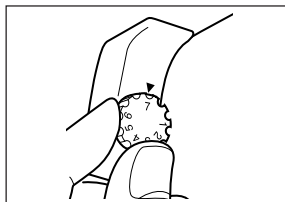

Impostare la velocità del trapano. Oppure impostare la regolazione velocità sul valore desiderato. Come principio

generale, impiegare il trapano a bassa velocità per punte grandi e ad alta velocità per punte più piccole.

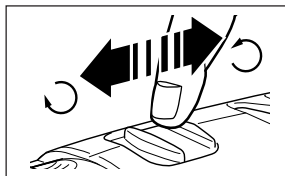

Spostare l'interruttore avanti/indietro sulla direzione di rotazione desiderata.

Mentre il trapano è in funzione non modificate mai la posizione



ITALIANO

dell'interruttore foratura/percussione, la regolazione della velocità o l'interruttore avanti/indietro.

IMPIEGO DEL TRAPANO

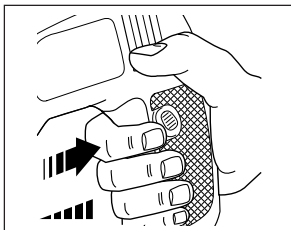

Per avviare il trapano tenere premuto l'interruttore on/off. Per fermarlo rilasciare sempre lo stesso.

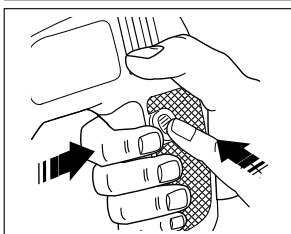



Se occorre il funzionamento continuo, azionare il pulsante di bloccaggio dopo aver premuto l'interruttore on/off. Per fermare il trapano

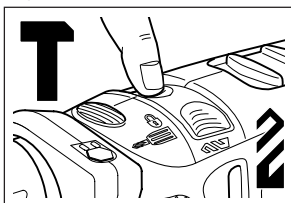

durante il funzionamento continuo, premere nuovamente e rilasciare l'interruttore on/off. Non toccare il mandrino mentre il trapano è in funzione.

CONSIGLI UTILI

- Montare una punta di trapano o cacciavite di dimensioni e tipo idonei.
- Tenere sempre il trapano da entrambe le impugnature.
- Tenere sempre il trapano ad angolo retto rispetto al piano di lavoro.



Quando si lavora su legno e metallo, posizionare l'apposito Interruttore foratura/percussione su foratura .

Quando si lavora su laterizi, posizionare l'apposito Interruttore foratura/percussione su percussione . Quando si avvitano o svitano viti, posizionare l'apposito Interruttore foratura/percussione su foratura .

- Posizionare l'interruttore avanti/indietro sulla direzione corretta.
- Non invertire mai la direzione di rotazione durante il funzionamento del trapano.
- Dopo l'uso, togliere la punta e dare dei leggeri colpi con un martello morbido sul lato del mandrino per far uscire la polvere.

40

RAFFREDDAMENTO

Se il trapano si surriscalda durante l'uso, portare la regolazione velocità nella posizione più alta e far funzionare il trapano a vuoto per 2 minuti.

SOVRACCARICO

Non usare il trapano con forza eccessiva. Una pressione troppo elevata può ridurre la velocità del trapano e la sua efficienza, provocando un sovraccarico con conseguenti danni al motore.

DICHIARAZIONE DI CONFORMITÀ EC

Si dichiara che i prodotti: **KR580RE, KR580CRE, KR650RE, KR650CRE, KR700RE, KR700CRE** sono conformi a 89/392/EEC, 89/336/EEC, EN55014, 73/23/EEC, EN55104, EN50144
Pressione sonora 99dB (A)
Potenza sonora 112dB (A)
Livello di vibrazione mano-braccio 8.89m/s²

Brian Cooke - Director of Engineering
Black & Decker Ltd, Spennymoor, County Durham
DL166JG, United Kingdom

La politica della Black & Decker è di migliorare continuamente i propri prodotti, per cui l'azienda si riserva il diritto di cambiare le caratteristiche del prodotto senza previa comunicazione.



Gebruiksaanwijzing boormachines met snoer

VEILIGHEIDSINSTRUCTIES

Waarschuwing! Neem bij het gebruik van elektrische machines altijd de plaatselijk geldende veiligheidsvoorschriften in acht in verband met brandgevaar, gevaar voor elektrische schok en lichamelijk letsel. Lees ook onderstaande instructies aandachtig door voordat u met de machine gaat werken. Bewaar deze instructies zorgvuldig!

Voor een veilig gebruik:

- **Zorg voor een opgeruimde werkomgeving.** Een rommelige werkomgeving leidt tot ongelukken.
- **Houd rekening met omgevingsinvloeden.** Stel elektrische machines niet bloot aan regen of vocht. Zorg dat de werkomgeving goed is verlicht. Gebruik elektrische machines niet in de buurt van brandbare of explosieve vloeistoffen en gassen.
- **Voorkom een elektrische schok.** Vermijd lichamelijk contact met geaarde voorwerpen (bijv. buizen, radiatoren, fornuizen en koelkasten).
- **Houd kinderen uit de buurt.** Laat andere personen niet aan de machine of het verlengsnoer komen; houd ze weg van de werkomgeving.
- **Berg de machine veilig op.** Berg niet in gebruik zijnde elektrische machines op in een droge, afgesloten ruimte, buiten het bereik van kinderen.
- **Forceer de machine niet.** De machine werkt beter en veiliger indien deze wordt belast zoals beoogd bij het ontwerp.
- **Gebruik de juiste machine.** Gebruik geen lichte machine of hulpstukken voor het werk van zware machines. De machine werkt beter en veiliger indien u deze gebruikt voor het beoogde doel. Gebruik bijv. geen cirkelzaag voor het zagen van boomstammen of takken.
- **Draag geschikte werkkleding.** Draag geen wijde kleding of lohangende sieraden. Deze kunnen door de bewegende delen worden gegrepen. Draag bij het werken buitenshuis bij voorkeur rubberen werkhandschoenen en schoenen met profielzolen. Houd lang haar bijeen.
- **Draag een veiligheidsbril.** Gebruik ook een gezichts- of stofmasker bij werkzaamheden in enge ruimtes of werkzaamheden waarbij stofdeeltjes of spanen vrijkomen.
- **Gebruik het snoer niet verkeerd.** Draag de machine nooit aan het snoer. Trek niet aan het snoer om de stekker uit het stopcontact te verwijderen. Houd het snoer uit de buurt van warmtebronnen, olie en scherpe randen.

- **Klem het werkstuk goed vast.** Gebruik klemmen of een bankschroef om het werkstuk te fixeren. Dit is veiliger, bovendien kan de machine dan met beide handen worden bediend.
- **Zorg voor een veilige houding.** Zorg altijd voor een juiste, stabiele houding.
- **Onderhoud de machine met zorg.** Houd de machine en de accessoires schoon en scherp om beter en veiliger te kunnen werken. Houd u aan de instructies met betrekking tot het onderhoud en het vervangen van accessoires. Controleer regelmatig het snoer en laat dit bij beschadigingen door een erkend Black & Decker Service-center repareren. Controleer het verlengsnoer regelmatig en vervang het in geval van beschadiging. Houd de bedieningselementen droog en vrij van olie en vet.
- **Trek de stekker uit het stopcontact.** Schakel de stroom uit en wacht totdat de machine volledig stil staat voordat u deze achterlaat. Trek de stekker uit het stopcontact wanneer u de machine niet gebruikt, tijdens onderhoud of bij het vervangen van accessoires.
- **Verwijder sleutels of hulpgereedschappen.** Controleer vóór het inschakelen altijd of sleutels en andere hulpgereedschappen zijn verwijderd.
- **Voorkom onbedoeld inschakelen.** Draag een op het stroomnet aangesloten machine niet met de vinger aan de schakelaar. Laat de schakelaar los wanneer u de stekker in het stopcontact steekt.
- **Verlengsnoeren voor gebruik buitenshuis.** Gebruik buitenshuis uitsluitend voor dit doel goedgekeurde en als zodanig gemerkte verlengsnoeren.
- **Blijf voortdurend opletten.** Houd uw aandacht bij uw werk. Ga met beleid te werk. Gebruik de machine niet als u niet geconcentreerd bent.
- **Gebruik de stofafzuigvoorziening.** Indien uw machine is uitgerust met een voorziening voor het afzuigen of verzamelen van stofdeeltjes of spanen, moet deze correct worden aangesloten en gebruikt. Dit geldt met name voor werkzaamheden in enge ruimtes.
- **Controleer de machine op beschadigingen.** Controleer de machine vóór gebruik zorgvuldig op beschadigingen om er zeker van te zijn dat deze naar behoren zal functioneren. Controleer of de bewegende delen niet klemmen, verdraaid of gebroken zijn. Ga na of de accessoires en hulpstukken correct zijn gemonteerd en of aan alle andere voorwaarden voor een juiste werking is voldaan. Ga bij vervanging of reparatie van



NEDERLANDS

beschadigde veiligheidsinrichtingen of defecte onderdelen te werk zoals aangegeven. Gebruik geen machine waarvan de schakelaar defect is. Laat de schakelaar vervangen door een erkend Black & Decker Service-center.

- **Waarschuwing!** Gebruik ter voorkoming van lichamelijk letsel uitsluitend de in deze gebruiksaanwijzing aanbevolen accessoires en hulpstukken. Gebruik de machine uitsluitend voor het beoogde doel.
- **Wend u voor reparaties tot een erkend Black & Decker Service-center.** Deze elektrische machine voldoet aan alle geldende veiligheidsvoorschriften. Ter voorkoming van ongevallen mogen reparaties uitsluitend door daartoe bevoegde technici worden uitgevoerd.

Bewaar deze instructies zorgvuldig!

DUBBELE ISOLATIE

 Uw machine is dubbel geïsoleerd. Een dubbele, onafhankelijke isolatie zorgt ervoor dat alle metalen onderdelen geïsoleerd zijn van het net. Een aarddraad is dan ook niet nodig.

Opmerking: Dubbele isolatie biedt extra bescherming tegen lichamelijk letsel als gevolg van mogelijke elektrische storingen in de machine. Dit betekent gezinszins dat de gebruikelijke veiligheidsvoorschriften kunnen worden genegeerd.

ELEKTRISCHE VEILIGHEID

Controleer of de netspanning overeenkomt met de waarde op het typeplaatje. De machine is uitgerust met een twee-aderig snoer en een stekker.

VERLENGSNOEREN

Twee-aderige verlengsnoeren met een lengte van 30m (100ft) kunnen zonder vermogensverlies worden gebruikt. **Opmerking:** Gebruik verlengsnoeren uitsluitend in uiterste noodzaak. Het gebruik van kwalitatief slechte verlengsnoeren kan leiden tot brandgevaar en gevaar voor elektrische schok. Indien een verlengsnoer noodzakelijk is, gebruik dan een goedgekeurd en als zodanig gemerkt verlengsnoer in perfecte conditie.

ONGEWENST GEREEDSCHAP EN HET MILIEU

 Indien u op een dag vindt dat uw machine aan vervanging toe is of dat u die niet langer kan gebruiken, denk dan aan de bescherming van het milieu. Informeer dan naar de mogelijkheden tot gescheiden verwerking.

DIENST-NA-VERKOOP

Black & Decker stelt zich tot doel al zijn klanten volkomen tevreden te stellen met hun Black & Decker product en dienst-na-verkoop. Indien u toch nog of hulp nodig mocht hebben, contacteer dan uw lokale erkende Black & Decker Hersteldienst. Hij zal u graag helpen. Alle details omtrent onze na-verkoop-dienst evenals een lijst van deze agenten kunt u vinden op het Internet adres www.2helpU.com. U kunt ook steeds ons Service en Informatie Centrum bellen. Het nummer vindt u aan het eind van deze gebruiksaanwijzing.

GARANTIEBEPALINGEN

Mocht het produkt binnen 24 maanden na de aankoopdatum gebreken vertonen, dan zal Black & Decker de defecte onderdelen of zelfs het gehele produkt gratis vervangen, vooropgesteld dat;

- Het produkt niet defect is geraakt door onzorgvuldig gebruik of onzorgvuldige behandeling.
- Geen poging tot repareren door derden is uitgevoerd.
- Een ingevuld garantiebewijs waaruit de aankoopdatum blijkt wordt bijgevoegd.

WAT TE DOEN ALS UW MACHINE GEREpareERD MOET WORDEN

De snelste manier om uw Black & Decker machine te laten repareren, is deze naar de dichtstbijzijnde Black & Decker dealer te brengen. U kunt de machine ook direct naar Black & Decker sturen.

BLACK & DECKER REPARATIE-PROCEDURE

Alle onderdelen die niet aan onze (en wettelijke) eisen voldoen, worden vervangen waarna de machine een grondige inspectie ondergaat. Dankzij deze procedure kan op alle reparaties een garantie van 6 maanden worden gegeven.

REPARATIES BUITEN DE GARANTIEPERIODE

Black & Decker verstrekt op verzoek vooraf een prijsopgave van de reparatie. Hieraan zijn geen kosten verbonden als u besluit de reparatie uit te laten voeren. Ook kunt u aangeven tot welk bedrag maximaal gerepareerd mag worden. Wanneer de reparatie-prijs van een machine meer dan 50% van de nieuwwaarde zal gaan bedragen, doen wij u een inruilvoorstel. Om u zo snel mogelijk te helpen sturen wij u dan een nieuwe, gelijkwaardige, machine samen met de oude machine.

ACCESSOIRES

De prestaties van alle machines zijn sterk afhankelijk van de gebruikte accessoires. Black & Decker accessoires en hulpstukken voldoen aan hoge kwaliteitseisen en zijn speciaal ontwikkeld om de



NEDERLANDS

prestatie van de betreffende machine te benadrukken. Wanneer u een Black & Decker accessoire aanschaft, kunt u er dan ook van uitgaan dat u alles uit de Black & Decker machine haalt wat er in zit.

TECHNISCHE GEGEVENS

Het niveau van de geluidsdruk van de machine is in overeenstemming met de EG-Richtlijnen. Neem de vereiste maatregelen voor gehoorbescherming wanneer de geluidsdruk hinderlijk wordt c.q. het niveau van 85 dB(A) overschrijdt.

	KR580	KR650	KR700
Spanning	230V	230V	230V
Opgenomen vermogen	580W	650W	700W
Toerental onbelast	0-3000min ⁻¹	0-3000min ⁻¹	0-3000min ⁻¹
Boorvermogen:			
Staal	13mm	13mm	13mm
Beton	13mm	13mm	16mm
Hout	25mm	25mm	32mm

Opmerking: Deze gebruiksaanwijzing beschrijft ook catalogusnummers met een letter achtervoegsel. Verwijs naar uw doos voor specifieke produktgegevens.

VOORZIENINGEN

1. Variabele toerentalregelaar
2. Aan/uitschakelaar
3. Vergrendelingsknop
4. Zijhandgreep
5. Verstelbare diepte-aanslag
6. Spanklauwen
7. Boorkop
8. Klopboor/boorschakelaar
9. Rotatieschakelaar
10. Spindel blokkering

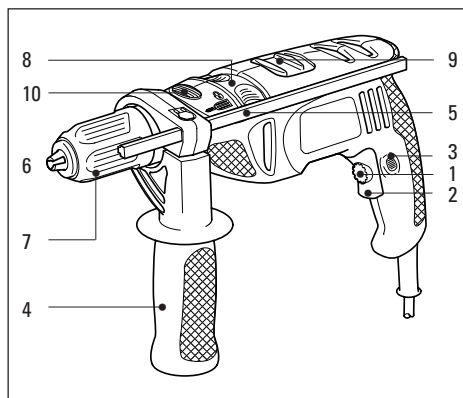
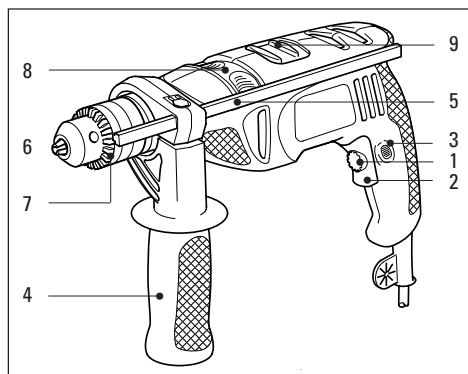

Uw boormachine heeft een aantal of alle van deze voorzieningen:

- De aan/uitschakelaar of variabele toerentalregelaar wordt gebruikt om de boormachine in alle standen te gebruiken.
- Een toerental voor optimale controle van uw boormachine en veelzijdige toepassingen.
- De koppelbegrenzing zorgt voor precisie bij het indraaien van schroeven, onafhankelijk van de afmeting van de schroef en het materiaal.
- De vergrendelingsknop zorgt voor een ononderbroken werking van uw boormachine.
- Een zijhandgreep voor een betere hanteerbaarheid van uw boormachine.
- De boormachine is voorzien van een klopboor-mechanisme. De gewenste stand kan door middel van de klopboor/boorschakelaar worden ingesteld.
- De rotatieschakelaar is handig als de boormachine als schroefendraaier wordt gebruikt om een vastgemaakte boor los te draaien.
- De verstelbare diepte-aanslag voor precisie tijdens het boren van 'blinde' gaten.

MONTEREN VAN BOOR (BOORKOP ZONDER SLEUTEL)

Haal de stekker uit het stopcontact.

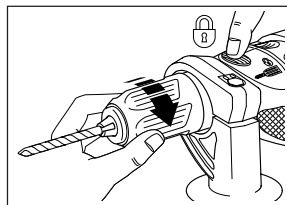

Terwijl u de spindel blokkering indrukt, draait u aan de boorkop totdat de klauwen vergend open staan. Steek de boor tussen de klauwen en span de boorkop aan.

staan. Steek de boor tussen de klauwen en span de boorkop aan.



NEDERLANDS

MONTEREN VAN DE BOOR (BOORKOPPEN MET SLEUTEL)

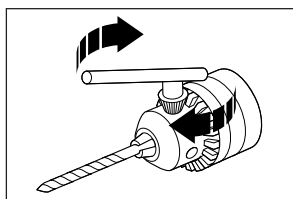

Haal de stekker uit het stopcontact. Het achterste gedeelte van de boorkop roteren tot de spanklauwen voldoende zijn geopend.

De boor tussen de spanklauwen van de boorkop steken. Steek de boorkopsleutel in één van de drie gaten op het voorste gedeelte van de boorkop, zodat de kop van de boorkopsleutel in het achterste gedeelte van de boorkop grijpt. De boorkopsleutel naar rechts draaien om de spanklauwen vast te draaien tot de boor goed vastzit. De boorkopsleutel verwijderen.

DE BOORHOUDER ZONDER SLEUTEL VERWIJDEREN

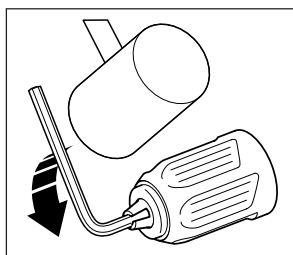

Om de boorhouder te verwijderen moet u de klauwen openen, de boorhouder stevig in een hand houden en met een schroevendraaier

in de andere hand, de borgschroef in de boorhouder in wijzerzin ongeveer één slag draaien om die los te maken.

Steek een zeskantsleutel in de boorhouder en span de klauwen aan. Geef met een hamer een korte krachtige klap op de zeskantsleutel in tegenwijzerzin zodat de boorhouder van de booras loskomt. Verwijder de zeskantsleutel. Gebruik de schroevendraaier om de borgschroef in wijzerzin te draaien totdat die volledig los is van de booras. Neem de boorhouder nu van de as door hem er in tegenwijzerzin af te draaien. Om de boorhouder te monteren moet u hem op de schroefdraad plaatsen en in wijzerzin draaien tot hij stuit. Steek de borgschroef er vervolgens in en draai die in tegenwijzerzin aan totdat hij volledig vastzit.

DE BOORHOUDER MET SLEUTEL VERWIJDEREN

Open de klauwen van de boorkop met de boorkopsleutel. Hou de boorkop met één hand en draai met een schroevendraaier in de andere hand de schroef los, die in de boorkop zit. Gebruik uitsluitend de juiste

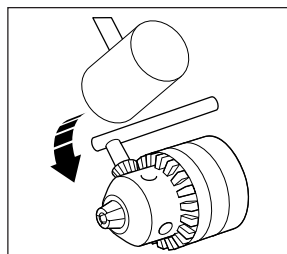

boorkopsleutel. Zet de boorkopsleutel in de boorkop, en hou de boor stevig in één hand met de boorkop weg van U. Draai de boorkop zo dat de boorkopsleutel

net boven de horizontale positie aan de rechterhand van de machine zit. Geef een tik op de boorkopsleutel zodat U gemakkelijk de boorkop met de hand kan losdraaien.

MONTEREN VAN DE ZIJHANDGREEP

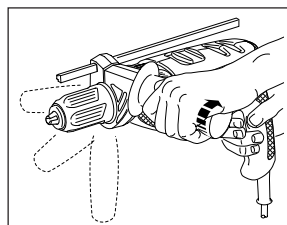

Plaats de handgreep losjes op uw boormachine. De handgreep rond uw boormachine draaien tot deze in de gewenste positie staat. De

handgreep vastzetten door deze naar rechts te draaien.

INSTELLEN VAN DE DIEPTE-AANSLAG

De zijhandgreep losdraaien.

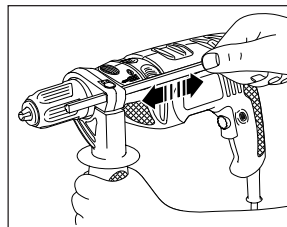

De diepte-aanslag schuiven zodat het eind van de diepte-aanslag op een lijn met het eind van de boor staat met de boorhouder

volledig naar achteren gedrukt. De diepte-aanslag schuiven zodat de afstand tussen het eind van de diepte-aanslag en het eind van de boor gelijk is aan de lengte van de te bevestigen schroef, met de boorhouder volledig naar achteren gedrukt. De zijhandgreep vastdraaien.

UW BOORMACHINE GEBRUIKSKLAAR MAKEN

Monteer de juiste hulpstukken voor het werk. Zo nodig de diepte-aanslag instellen. Het toerental van de boormachine instellen. Zet de bediening van het variabel toerental op het gewenste toerental. Als algemene regel kan men stellen dat met grote boren





NEDERLANDS



een laag toerental en met kleinere boren een hoog toerental wordt gebruikt.

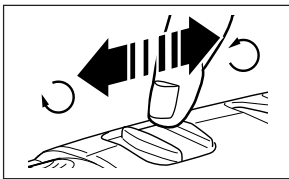

Zet de rotatieschakelaar in de gewenste rotatierichting. Verander de stand boren/klopboeren nooit

tijdens het draaien van de machine. Dit geldt eveneens voor de links/rechts schakelaar.

GEBRUIK VAN BOORMACHINE

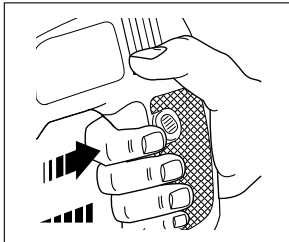

De aan/uitschakelaar indrukken om uw de boormachine in werking te stellen. Uw boor stopt als de schakelaar losgelaten wordt.

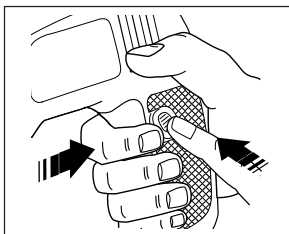

Voor een onderbroken werking van uw boormachine de vergrendelingsknop indrukken terwijl de aan/uitschakelaar tevens ingedrukt

is. Als u de boormachine tijdens onderbroken werking uit wilt zetten, de opnieuw indrukken en loslaten. De boorkop niet aanraken als uw boormachine in gebruik is.

HANDIGETIPS

- Bevestig de juiste afmeting en type boor en schroevendraaierbit.
- De boormachine altijd aan de handgreep en zijhandgreep vasthouden.
- Zorg er voor dat de boormachine altijd een rechte hoek (90°) vormt met het werk.

Voor het boren van hout en metaal de Klopboor/boorschakelaar in de boorstand zetten

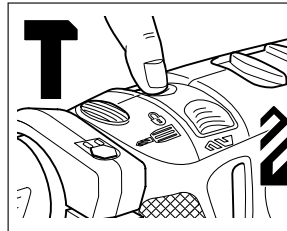

Voor het boren van metselwerk de Klopboor/boorschakelaar in de klopboorstand zetten Tijdens gebruik als schroevendraaier de Klopboor/boorschakelaar in de boorstand zetten

- De rotatieschakelaar in de gewenste rotatierichting zetten.
- Tijdens gebruik van uw boormachine nooit de draairichting veranderen.
- Na gebruik de boor uit de boorkop halen en voorzichtig met een rubberen hamer met zacht oppervlak op de zijkant van de boorkop kloppen om het stof te verwijderen. Dit verlengt de levensduur van de boorkop.

AFKOELEN

Als uw boormachine tijdens gebruik te heet wordt zet dan de Variabele toerentalregelaar op de hoogste stand en laat uw boormachine 2 minuten onbelast werken.

OVERBELASTING

Tijdens het gebruik van uw boormachine nooit te veel kracht gebruiken. Door overmatige druk gaat de boormachine langzamer en minder efficiënt werken. Dit kan overbelasting tot gevolg hebben waardoor de motor van uw boormachine wordt beschadigd.

EG-VERKLARING VAN OVEREENSTEMMING

Wij verklaren dat deze elektrische machine:

KR580RE, KR580CRE, KR650RE, KR650CRE, KR700RE,

KR700CRE in overeenstemming is met 89/392/EEC,

89/336/EEC, EN55014, 73/23/EEC, EN55104, EN50144

Niveau van de A-gewogen geluidsdruk 99dB(A)

Niveau van het A-gewogen geluidsvormogen 112dB(A)

Hand/arm gewogen vibratie 8.89m/s²

Brian Cooke - Hoofd Engineering
Black & Decker Ltd, Spennymoor, County Durham
DL166JG, United Kingdom

Het beleid van Black & Decker is gericht op het voortdurend verbeteren van onze producten, daarom behouden wij ons het recht voor produktspecificaties te wijzigen zonder voorafgaande mededeling.





Bruksanvisning for bormaskiner

SIKKERHETSINSTRUKSJONER

Advarsel! Når man bruker elverktøy skal de grunnleggende sikkerhetsinstruksjoner alltid følges for å minimalisere risikoen for støt, personskade eller brann. Les bruksanvisningen nøye før verktøyet tas i bruk og oppbevar bruksanvisningen. Foruten nedenforstående instruksjoner, følg alltid vernebestemmelsene fra Statens Arbeidstilsyn.

- **Hold arbeidsområdet rent.** Rotete arbeidsflater innbyr til skader.
- **Tenk på arbeidsmiljøet.** Utsett ikke elverktøyet for regn. Bruk ikke verktøyet på fuktige eller våte steder. Ha godt arbeidsllys. Bruk ikke verktøyet i nærheten av lettantennelige væsker eller gasser.
- **Beskytt deg mot elektrisk støt.** Unngå kroppskontakt med jordede deler (f.eks. rør, radiatorer, ovner, kjøleskap). Ved ekstreme arbeidsforhold (f.eks. høy fuktighet, metallstøv osv.) kan den elektriske sikkerheten økes ved tilkobling av jordfeilsbryter.
- **Hold barn vekk.** La ikke barn komme i kontakt med elverktøyet eller ledningen. Hold de borte fra arbeidsområdet.
- **Oppbevar verktøyet sikkert.** Når verktøyet ikke brukes skal det oppbevares på et tørt sted, utenfor rekkevidden til barn.
- **Ikke overbelast verktøyet.** Du arbeider sikrere innenfor det angitte effektområdet.
- **Bruk riktig elverktøy.** Ikke tving verktøyet til arbeider som er beregnet på kraftigere verktøy. Bruk f.eks. ikke en sirkelsag til å sage av kvister og grener.
- **Kle deg riktig.** Ikke bruk løsthengende klær eller smykker. De kan feste seg i bevegelige deler. Gummihansker og sklisikre sko anbefales for utarbeider. Bruk hårnett dersom du har langt hår.
- **Bruk vernebriller for å hindre at spon blåser inn i øynene,** noe som kan forårsake skade. Dersom det blir mye støv kan maskinen kobles til en støvsuger.
- **Ikke ødelegg ledningen.** Bær ikke maskinen etter ledningen eller trekk i ledningen for å ta ut kontakten fra vegguttaket. Utsett ikke ledningen for varme, olje eller skarpe kanter.
- **Fest arbeidsstykket.** Bruk skrutvinger eller et skrustykke for å holde fast arbeidsstykket. Det er sikrere enn å bruke hånden og du får begge hendene fri til å jobbe med.
- **Strökk deg ikke for mye.** Ha godt fotfeste og balanse.
- **Pass på tilbehøret.** Hold de skarpe og rene. Følg instruksjonene for vedlikehold av tilbehøret. Kontroller ledningen regelmessig og få den reparert

av et autorisert serviceverksted dersom den er skadet. Kontroller skjøteledningen regelmessig og bytt den ut dersom den er skadet. Hold håndtakene rene og fri for olje og fett.

- **Ta kontakten ut av vegguttaket når verktøyet ikke er i bruk,** før service og ved skifte av tilbehør.
- **Fjern nøkler.** Kontroller at nøkler og justeringsverktøy er fjernet før verktøyet startes.
- **Unngå uavsiktlig innkobling.** Bær ikke tilkoblet verktøy med fingeren på strømbryteren. Sjekk at strømbryteren er avslått når du kobler verktøyet til strøm.
- **Utendørs skjøteledninger.** Ute skal det kun brukes skjøteledninger som er beregnet for dette bruk.
- **Vær oppmerksom.** Se på det du gjør. Bruk sunn fornuft. Bruk ikke verktøyet når du er trett.
- **Kontroller verktøyet mot skader før du kobler til strøm.** Før videre bruk skal defekte deler og evt. andre skader repareres. Kontroller at de bevegelige delene fungerer skikkelig og ikke er i klem, at ingen deler er sprukket samt at alle deler er skikkelig montert. En verneanordning eller annen del som er skadet skal skiftes av et autorisert serviceverksted, dersom ikke annet er oppgitt i bruksanvisningen. Ødelagte strømbrytere må skiftes hos et autorisert serviceverksted. Bruk ikke elverktøyet dersom strømbryteren ikke kan slås på/av.
- **For din personlige sikkerhet.** Bruk kun tilbehør og ekstrautstyr som er anbefalt i bruksanvisningen og katalogene. Bruk av annet verktøy eller tilbehør kan medføre risiko for personskade.

Ta vare på disse instruksjonene!

DOBBELTISOLERT



Ditt verktøy er dobbeltisolert. Det betyr at alle eksterne metalleder er elektrisk isolert fra strømkilden. Dette oppnås ved at en ekstra bariære plasseres mellom de elektriske og mekaniske delene. Dobbeltisolering betyr økt elektrisk sikkerhet og gjør at maskinen ikke trenger å være jordet.

Merk! Dobbeltisolering erstatter ikke normal forsiktighet. Isoleringen finnes for å gi økt beskyttelse mot skade som kan oppstå pga. elektrisk isoleringsfeil i maskinen.

SKJØTELEDNING

Skjøteledning opp til 30m kan brukes uten at kraften blir dårligere. **Obs!** Skjøteledning skal kun brukes dersom dette er absolutt nødvendig. Bruk av feil skjøteledning kan resultere i brann og elektrisk støt. Kontroller at skjøteledningen ikke er skadet.



NORGE

MILJØ



Når produktet er utslitt, leveres produktet til et egnet oppsamlingssted/kildesortering som finnes i din kommune, eller til et Black & Decker serviceverksted.

SERVICE

Skulle det oppstå feil på produktet, må det alltid leveres til et autorisert serviceverksted. (Se aktuell prisliste/katalog for videre informasjon, eller kontakt Black & Decker (Norge) A/S.). Dersom du har spørsmål, kontakt Black & Deckers ordrekontor eller et autorisert serviceverksted. Oversikt over våre autoriserte serviceverksteder finnes på Internet, www.2helpU.com.

På grunn av forskning og utvikling kan ovenstående spesifikasjoner bli endret, noe som ikke blir opplyst separat.

GARANTI

Black & Decker (Norge) A/S garanterer i henhold til garantivilkår som finnes hos Black & Decker (Norge) A/S. Disse inneholder bl.a: Black & Decker (Norge) A/S garanterer at maskinen er uten material- eller fabrikkasjonsfeil ved levering. Garantien gjelder 24 måneder fra levering. Black & Decker påtar seg kostnadsfritt å reparere eller bytte ut maskinen etter eget valg. For å påberope feil som omfattes av garantien skal kjøperen underrette nærmeste Black & Decker autoriserte serviceverksted om feilen innen fjorten dager etter at feilen oppdages. Kjøperen skal kunne fremvise kvittering, faktura eller annet kjøpsbevis som viser hvor og når maskinen ble kjøpt. Kjøperen skal for egen regning levere maskinen udemontert til nevnte serviceverksted eller til kjøpsstedet.

For konsumentkjøp gjelder dessuten Kjøps-loven som regulerer forholdet mellom forhandler og kunde.

TILBEHØR

Black & Decker tilbyr en komplett serie av tilbehør. For ytterligere informasjon henvend deg til en Black & Decker forhandler. Bruk bare Black & Decker eller Piranha originaltilbehør.

TEKNISKE DATA

Verktøyets lydnivå er overensstemmende med gjeldende EU-lover. Vi anbefaler at det blir tatt nødvendige sikkerhetstiltak dersom lyden er plagsom. Dette skjer normalt ved et lydnivå som er over 85 dB(A).

	KR580	KR650	KR700
Spenning	230V	230V	230V
Strøm	580W	650W	700W

KR580 KR650 KR700

Frittgående hastighet	0-3000min ⁻¹	0-3000min ⁻¹	0-3000min ⁻¹
-----------------------	-------------------------	-------------------------	-------------------------

Borekapasitet:

Stål	13mm	13mm	13mm
Betong	13mm	13mm	16mm
Tre	25mm	25mm	32mm

Merk: Denne bruksanvisningen dekker også bestillingsnumre som slutter på en bokstav. På emballasjen finner du informasjon om ditt produkt.

FUNKSJONER

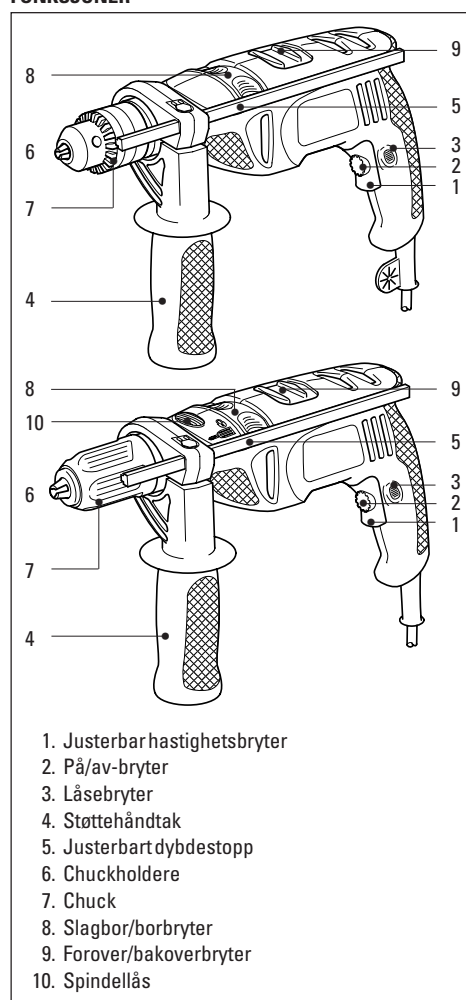

1. Justerbar hastighetsbryter
2. På/av-bryter
3. Låsebryter
4. Støtthåndtak
5. Justerbart dybdestopp
6. Chuckholdere
7. Chuck
8. Slagbor/borbryter
9. Forover/bakoverbryter
10. Spindellås



NORGE

Maskinen ditt har noen eller alle disse funksjonene:

- Du bruker på/av-bryteren til å starte og slå av maskinen i alle driftsmodi.
- Den justerbar hastighetsbryteren gir optimal kontroll over maskinen, og gjør det mulig å utføre en rekke oppgaver.
- Låsebryteren sørger for kontinuerlig drift av maskinen.
- Støttehåndtaket gir en ekstra gripeposisjon for maskinen.
- maskinen kan brukes som slagbor eller vanlig bor, avhengig av hvordan du stiller slagbor/bor-bryteren.
- Forover/bakoverbryteren kontrollerer rotasjonsretningen når du bruker maskinen som skrutrekker, eller når du fjerner bitset som sitter fast.
- Ved hjelp av det justerbare dybdestoppet får du nøyaktig kontroll over hulldybden.

SETTE PÅ BITSET (HURTIGCHUCKER)

Trekk ut støpselet.

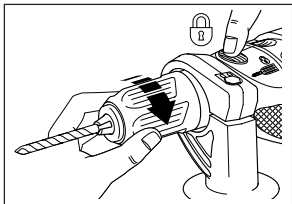

Trykk inn spindellåsen samtidig som chocken vris til chockholderen er tilstrekkelig åpen. Sett inn boret i chocken og dra

til. Vri til slik at boret sitter skikkelig fast.

SETTE PÅ BITSET (CHUCKER MED NØKKEL)

Trekk ut støpselet.

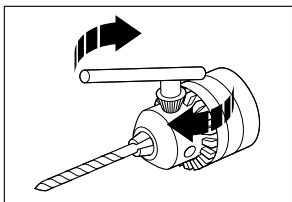

Drei på chucktrommelen til holderne har åpnet seg tilstrekkelig. Sett bitset inn i holderne på chocken. Sett

enden av chocknøkkelen inn i et av de tre hullene i hoveddelen til chocken, og pass på at hodet på nøkkelen sitter i chucktrommelen. Drei chocknøkkelen med klokken, slik at holderne strammes og holder bitset fast. Dra til alle tre hullene. Ta av chocknøkkelen.

DEMONTERING AV SELVSPENNENDE CHUCK

Åpne bakkene, hold chocken skikkelig med en hånd og skru løs festeskruen medurs (ca. 1 omdreining) med en skrutrekker. Plasser en unbrakonøkkel i chocken og fest den. Gi unbrakonøkkelen et lite slag i moturs retning med en hammer for å løsne denne fra

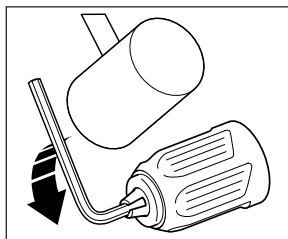

spindelen. Fjern unbrakonøkkelen. Bruk skrutrekkeren for å løsne festeskruen helt. Skru deretter løs chocken fra spindelen ved å skru chocken

moturs. For å feste chocken, skrues denne i bunnen på spindelen medurs. Skru deretter fast festeskruen medurs.

DEMONTERING AV NØKKEL-CHUCK

Skrus chocken helt opp. Hold fast chocken med den ene hånden og løs festeskruen med den andre hånden.

Obs! Venstregjenger! Bruk riktig chocknøkkel.

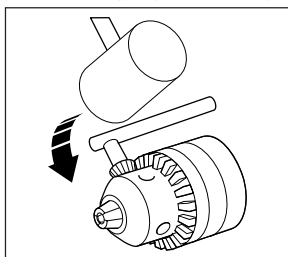

Plasser chocknøkkelen i ett av hullene og hold maskinen i en hånd med chocken pekende fra deg. Roter chocken slik at chocknøkkelen er rett over den

horisontale stillingen på høyre side av maskinen. Gi chocken ett kort, lite slag med en hammer eller lignende. Chocken kan nå skrues av for hånd.

SETTE PÅ STØTTEHÅNDTAKET

Sett håndtaket løst på maskinen.

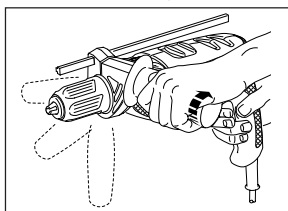

Drei håndtaket rundt maskinen til det er i ønsket stilling. Stram håndtaket ved å dreie det med klokken.

MONTERE DEN JUSTERBARE DYBDESTOPPEN

Løsne opp sidehåndtaket.

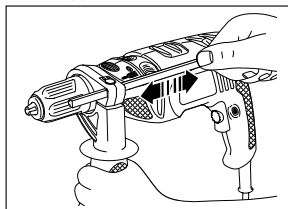

Før dybdestoppen til enden av dybdestoppen er i linje med enden av boret når chocken er trykket bakover. Før enden av



NORGE

dybdestoppen til avstanden mellom enden av dybdestoppen og enden av boret er lik med lengden på skruen som skal festes, når chucken er trykket bakover. Trekk til sidehåndtaket.

FORBEREDE MASKINEN FOR BRUK

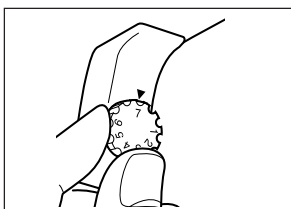

Sett på riktig tilbehør for jobben. Still inn dybdestoppet om nødvendig. Still inn borhastigheten.

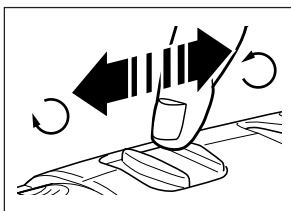

Ellers setter du den justerbare hastighetsbryteren til ønsket hastighet. Tommelfingerregelen er at du bruker lav

hastighet for store bits og høy hastighet for små bits. Still forover/bakover-bryteren til ønsket rotasjonsretning. Still forover/bakover-bryteren til ønsket rotasjonsretning. Du må aldri endre innstillingen til slagbor-bryteren, hastighets-bryteren, eller rotasjonsretningen mens maskinen er i bruk.

BRUKE MASKINEN

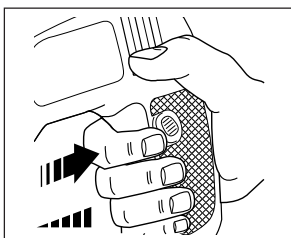

Når du skal slå på maskinen, trykker du av/på-bryteren. Maskinen stopper når du slipper. Ønsker du å benytte kontinuerlig drift, trykker du inn låsebryteren mens er trykt ned.

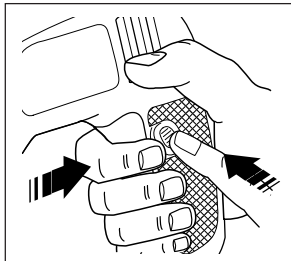

Når du vil stoppe maskinen etter kontinuerlig drift, trykker du ned slipper den opp igjen. Du må ikke berøre chucken mens maskinen er i bruk.

TIPS

- Pass på at skrubitset og de vanlige bitsene du bruker har riktig størrelse.
- Du må bare holde maskinen i håndtaket og støttehåndtaket.
- Husk å alltid holde maskinen i rett vinkel i forhold til materialet du arbeider med.

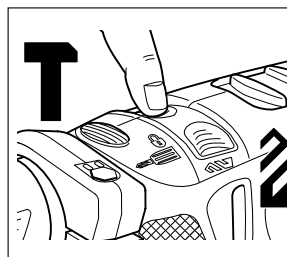

Når du borer i tre og metall, stiller du Slagbor/borbryrertil bormodus . Når du borer i mur, stiller du Slagbor/borbryrertil slagbormodus .

Når du bruker skrutrekker, stiller du Slagbor/borbryrertil bormodus .

- Still forover/bakoverbryteren til riktig retning.
- Du må aldri endre rotasjonsretningen mens maskinen er i bruk.
- Etter bruk tar du av bitset og banker forsiktig på siden av chucken for å fjerne støv. Da forlenger du levetiden til chucken.

AVKJØLING

Hvis maskinen blir for varmt, stiller du hastighetsbryteren til høyeste innstilling og lar maskinen gå uten belastning i 2 minutter.

OVERBELASTNING

Du må aldri legge ekstra press på maskinen. For mye press kan redusere både hastigheten og effektiviteten. Dette kan forårsake en overbelastning, som igjen kan skade motoren til maskinen.

CE SAMSVARERKLÆRING

Vi bekrefter at verktøyene: **KR580RE, KR580CRE, KR650RE, KR650CRE, KR700RE, KR700CRE** er overens med 89/392/EEC, 89/336/EEC, EN55014, 73/23/EEC, EN55104, EN50144

Veid lydtrykk er 99dB (A)

Veid lyd effekt er 112dB (A)

Hånd/Arm veid vibrasjon er 8.89m/s²

Brian Cooke - Director of Engineering
Black & Decker Ltd, Spennymoor, County Durham
DL166JG, United Kingdom



Manual do utilizador de berbequins com fio

INSTRUÇÕES DE SEGURANÇA

Atenção! Quando estiver a utilizar ferramentas eléctricas, deve sempre tomar em consideração todas as precauções básicas de segurança para evitar o risco de incêndio, choque eléctrico e danos pessoais.

Para uma utilização segura

- **Mantenha sempre limpa a área de trabalho.** Áreas de trabalho desarrumadas podem implicar acidentes.
- **Ter em atenção ao ambiente do local de trabalho.** Não deve expôr as ferramentas eléctricas à chuva nem usá-las em locais húmidos ou molhados. Mantenha a sua área de trabalho bem iluminada. Não usar as ferramentas eléctricas onde haja risco de incêndio ou explosão.
- **Previna-se contra choques eléctricos.** Evitar o contacto do corpo com superfícies ligadas à terra (tubos, irradiadores, frigoríficos, etc.).
- **Mantenha as crianças afastadas.** Não as deve deixar mexer nas ferramentas ou na extensão de cabo. Todos os visitantes devem ser mantidos afastados da área de trabalho.
- **Guarde as ferramentas.** Sempre que não estiverem em uso, as ferramentas devem ser guardadas em locais secos e seguros (com fechadura) longe do alcance das crianças.
- **Não force a ferramenta.** Fará melhor o seu trabalho e de um modo mais seguro se a máquina for utilizada segundo a sua função.
- **Use a ferramenta correcta.** Não utilize ferramentas ou acessórios para amadores em trabalhos pesados que exigem máquinas profissionais. Não utilize ferramentas para trabalhos que não são indicados; por exemplo, não use uma serra circular para cortar ramos ou troncos.
- **Vista-se adequadamente.** Não use roupas folgadas ou bijuteria pois podem ficar presas nas partes móveis da máquina. É recomendado o uso de luvas de borracha e calçado anti-derrapante (sola de borracha) quando trabalhar no exterior. Se tiver o cabelo comprido apanhe-o ou use uma protecção.
- **Use óculos de segurança.** Use uma máscara ou óculos de protecção sempre que a operação origine muito pó ou seja efectuada em locais fechados.
- **Não maltrate o cabo.** Não deverá nunca transportar a ferramenta pelo cabo, nem deverá puxar por este para desligá-la da corrente. Mantenha o cabo afastado do calor, óleo e bordos afiados.
- **Fixe a peça a trabalhar.** Use grampos ou um dispositivo para sustentar a sua peça de trabalho.

É mais seguro do que usar a sua mão, e fica assim com ambas as mãos livres para manusear a sua máquina.

- **Não se incline demasiadamente.** Mantenha-se numa posição de pé e bem equilibrada.
- **Faça uma manutenção cuidada das ferramentas.** Mantenha as ferramentas afiadas e limpas para que funcionem melhor e com maior segurança. Siga as instruções no que se refere à lubrificação e substituição dos acessórios. Inspeccione periodicamente os cabos e, se verificar que estes estão danificados, mande-os reparar num centro de assistência técnica. Mantenha as mãos secas, limpas e sem óleo nem gordura.
- **Desligue as ferramentas.** Desligue as ferramentas quando não as estiver a utilizar, antes de as mandar para o centro de assistência técnica e quando estiver a substituir acessórios (por exemplo: lâminas, brocas e cortantes).
- **Retire as chaves reguladoras e as chaves de porcas.** Verifique se retirou da ferramenta as chaves reguladoras e as chaves de porcas, antes de a ligar.
- **Evite ligar a máquina inadvertidamente.** Não transporte uma ferramenta ligada à corrente com dedo no interruptor. Certifique-se de que o interruptor está desligado antes de ligar a ficha do cabo da máquina à tomada de corrente.
- **Utilize cabos de extensão para utilização ao ar livre.** Quando utilizar uma ferramenta ao ar livre, utilize apenas cabos marcados e concebidos para tal.
- **Mantenha-se atento.** Esteja atento ao que está a fazer. Seja cuidadoso. Não trabalhe se estiver cansado.
- **Coloque o equipamento de extracção de poeiras.** Se as ferramentas estiverem preparadas para a colocação do extractor de poeiras, certifique-se de que este está bem colocado e a ser bem utilizado.
- **Verifique se existem componentes danificados.** Quando pretender utilizar de novo uma ferramenta, verifique prévia e cuidadosamente se o resguardo ou qualquer outro componente estão danificados, de forma a saber se a máquina pode funcionar eficazmente e com segurança. Verifique o alinhamento e as juntas dos componentes móveis; veja se estes estão partidos ou mal montados, e tenha em atenção quaisquer outras condições que possam afectar o bom funcionamento da máquina. O resguardo ou os componentes danificados deverão ser reparados ou substituídos



PORTUGUÊS

num centro de assistência técnica, salvo indicação em contrário, dada neste manual de instruções. Mande substituir os interruptores defeituosos num centro de assistência autorizado. Não utilize a ferramenta se o interruptor estiver danificado.

- **Atenção!** A utilização de acessórios não recomendados neste manual de instruções pode constituir um risco para segurança do utilizador.
- **Deixe a reparação da ferramenta a cargo de um técnico especializado.** Este aparelho eléctrico está em conformidade com as principais regras de segurança. As reparações só devem ser efectuadas por técnicos especializados e com peças de origem, pois caso contrário, o utilizador poderá ser alvo de danos pessoais graves.

Guarde estas instruções!

SEGURANÇA ELÉCTRICA

Assegure-se que a fonte de energia é igual à voltagem indicada na placa de características.

Aviso! A sua tupa deve ser utilizada em instalações eléctricas com ligação à terra.

EXTENSÕES DE CABO

Nota: Apenas deve recorrer ao uso de extensões de cabo se fôr estritamente necessário.

- Ao fazê-lo, deve utilizar uma extensão de 3 condutores que garanta segurança contra incêndios ou choques eléctricos.

FERRAMENTAS VELHAS E O MEIO AMBIENTE



Se algum dia quiser substituir a sua ferramenta ou chegar à conclusão de que esta já não tem nenhuma utilidade, pense na protecção do meio ambiente. Os centros de assistência técnica da Black & Decker aceitam as suas ferramentas antigas, destruindo-as de uma forma ecologicamente segura.

GARANTIA BLACK & DECKER

Se esta máquina apresentar algum defeito de material ou fabrico, dentro dos 24 meses seguintes à data da sua aquisição, a Black & Decker garante quer a reparação, por substituição das peças defeituosas, quer a eventual substituição da própria máquina, sem quaisquer encargos desde que:

- A máquina seja entregue em qualquer centro de assistência autorizado da Black & Decker acompanhada de um documento comprovativo da sua compra.

- A máquina tenha sido utilizada de acordo com a sua especificação profissional ou amadora.
- A máquina não tenha sido utilizada para trabalhos profissionais se estiver catalogada para uso amador.
- Não tenha sido tentada qualquer reparação por pessoal não autorizado pela Black & Decker.

SERVIÇO PÓS-VENDA DA BLACK & DECKER

A Black & Decker tem à sua disposição, a nível nacional, uma rede de assistência técnica, delegação própria, concessionários e reparadores autorizados, cujo objectivo é prestar-lhe um serviço excelente e reparações rápidas, onde poderá, também, encontrar os acessórios e peças necessárias para que possa usufruir de todas as potencialidades da sua máquina. Peças ou acessórios não genuínos Black & Decker podem danificar ou reduzir as capacidades da sua máquina e pôr em perigo a sua utilização. A garantia da máquina pode ser afectada em tais circunstâncias.

ANOSSA POLÍTICA DE ASSISTÊNCIA PÓS-VENDA

É objectivo da Black & Decker que os seus clientes estejam totalmente satisfeitos, quer com os seus produtos quer com o seu serviço pós-venda. Para tanto não hesite em contactar o centro de assistência mais próximo da sua área sempre que entender necessário.

ACESSÓRIOS

O desempenho da sua máquina depende em muito dos acessórios que utilizar. A Black & Decker garante um padrão de elevada qualidade no fabrico dos seus acessórios, que foram concebidos para garantir um máximo rendimento da sua ferramenta. Ao adquiri-los, está a garantir um melhor rendimento da sua máquina.

DADOS TÉCNICOS

O nível de pressão sonora desta ferramenta está de acordo com a legislação da CEE. Recomenda-se a utilização de meios apropriados para protecção dos ouvidos, se o nível do ruído se tornar incómodo. Isto equivale normalmente a uma pressão superior a 85dB (A).

	KR580	KR650	KR700
Voltagem	230V	230V	230V
Potência	580W	650W	700W
Velocidade em vazio	0-3000min ⁻¹	0-3000min ⁻¹	0-3000min ⁻¹

Capacidade do berbequim:

Aço	13mm	13mm	13mm
Betão	13mm	13mm	16mm
Madeira	25mm	25mm	32mm

PORTUGUÊS

Nota: Este manual é ainda válido para números de catálogo que possuam uma letra como sufixo. Ver a embalagem da máquina para detalhes sobre o produto.

CARACTERÍSTICAS

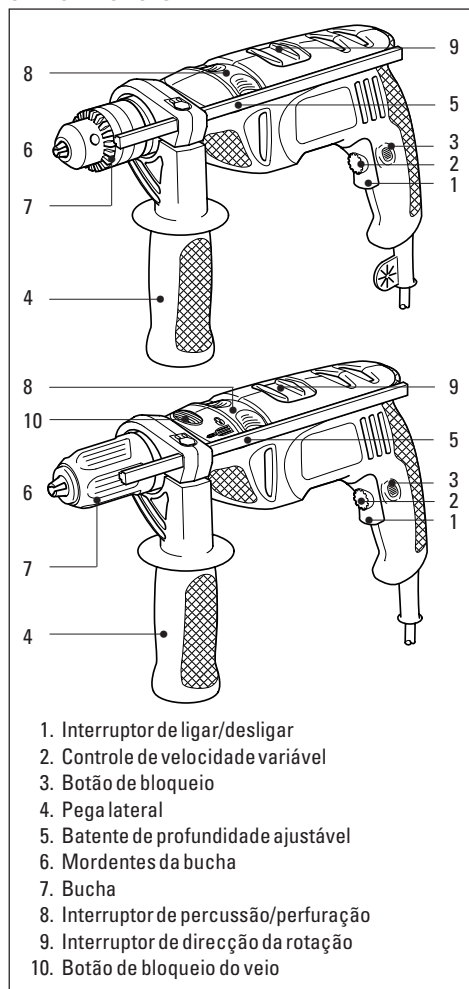

O seu berbequim inclui algumas ou todas estas características:

- O interruptor de ligar/desligar é utilizado para o funcionamento da máquina em todos os tipos de operação.
- O controlo de velocidade variável proporciona um maior controlo do berbequim para uma vasta gama de tarefas.

- O botão de bloqueio permite o funcionamento contínuo da máquina.
- A pega lateral permite uma segunda posição de manuseamento do berbequim.
- O berbequim pode funcionar em modo de percussão ou de perfuração normal, dependendo da posição do interruptor de percussão/perfuração.
- O interruptor de direcção controla a direcção da rotação quando o berbequim é utilizado como chave de parafusos ou para retirar uma broca encravada.
- O batente de profundidade ajustável permite um controlo preciso da profundidade do orifício, quando efectuar perfurações cegas.

COLOCAÇÃO DA BROCA (BUCHAS SEM CHAVE)

Proceda da seguinte forma:

Retire a ficha da tomada.

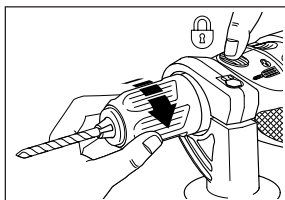

Pressione o botão de bloqueio do veio, enquanto roda a bucha. Incira o acessório que pretenda utilizar e aperte com firmeza até

o acessório estar bem fixo. Solte o botão de bloqueio do veio.

COLOCAÇÃO DA BROCA (BUCHAS COM CHAVE)

Proceda da seguinte forma:

Retire a ficha da tomada.

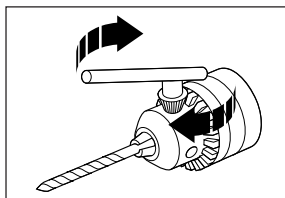

Rode o corpo da bucha até que os mordentes se encontrem suficientemente abertos. Introduza a broca nos mordentes.

Introduza a extremidade da chave num dos três orifícios do corpo da bucha, certificando-se de que a sua extremidade se encontra encaixada no corpo da bucha. Rode a chave no sentido dos ponteiros do relógio para apertar os mordentes e fixar a broca. Em seguida, retire a chave da bucha.

RETIRAR A BUCHA SEM CHAVE

Proceda da seguinte forma:

Para retirar a bucha, segure-a com uma mão, abra as garras e utilize uma chave de fendas para rodar o parafuso de fixação da bucha, aproximadamente uma volta, no sentido dos ponteiros do relógio. Coloque uma



PORTUGUÊS

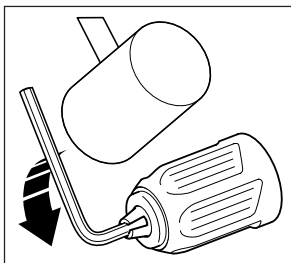

chave allen (chave sextavada) na bucha e aperte as garras. Liberte a bucha do veio, utilizando um martelo para dar uma pequena pancada na

chave allen no sentido contrário ao dos ponteiros do relógio. Retire a chave allen. Utilize a chave de fendas para rodar o parafuso de fixação no sentido dos ponteiros do relógio até removê-lo totalmente do veio. Retire a bucha do veio, rodando-a no sentido contrário ao dos ponteiros do relógio. Para apertar a bucha, coloque-a na rosca e rode-a no sentido dos ponteiros do relógio até ficar bem fixa. Coloque o parafuso e rode-o no sentido contrário ao dos ponteiros do relógio até ficar completamente aparafusado.

RETIRAR A BUCHA COM CHAVE

Proceda da seguinte forma:

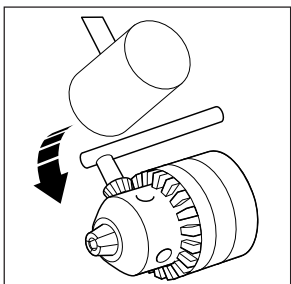

Para retirar a bucha do berbequim, abra os mordentes totalmente, e com uma chave de parafusos desaperte o parafuso interior (rodando no sentido dos

ponteiros do relógio) e remova-a. Utilize apenas a chave de bucha correcta. Coloque-a num dos orifícios da bucha (do lado direito da máquina) e com o berbequim na posição horizontal apontando para fora, dê uma pancada seca na chave, com um martelo, de modo a soltar a bucha e permitir retirá-la.

COLOCAÇÃO DA PEGA LATERAL

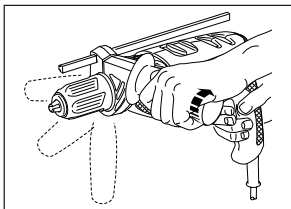

Coloque a pega no corpo do berbequim. Rode a pega em volta do corpo do berbequim até aquela se encontrar na

posição desejada. Aperte a pega, rodando-a no sentido dos ponteiros do relógio.

COLOCAÇÃO DO BATENTE DE PROFUNDIDADE AJUSTÁVEL

Proceda da seguinte forma:

Liberte a pega lateral.

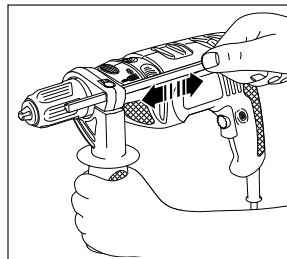

Faça deslizar o batente de profundidade até que a sua extremidade se encontre alinhada com a extremidade da broca com a bucha totalmente

recolhida. Faça deslizar o batente de profundidade até que a distância entre a extremidade do batente e a extremidade da broca seja igual ao comprimento do parafuso que pretende colocar, com a bucha totalmente recolhida. Aperte a pega lateral.

PREPARAÇÃO DO BERBEQUIM ANTES DO FUNCIONAMENTO

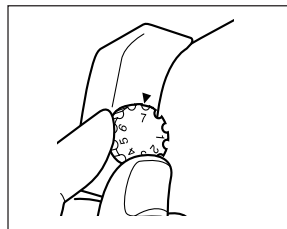

Coloque o acessório adequado para a tarefa que pretende executar. Prepare o batente de profundidade,

se necessário.

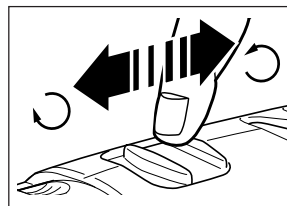

Defina a velocidade do berbequim. Coloque o controlo de velocidade variável na velocidade

desejada. Como regra geral, para brocas de grande dimensão utilize uma velocidade baixa e para brocas mais pequenas utilize uma velocidade mais elevada. Coloque o interruptor de direcção na posição de rotação desejada. Nunca mude durante a utilização do berbequim as posições martelo/perfurar; controlo de velocidade variável; sentido da velocidade.



PORTUGUÊS

UTILIZAÇÃO DO BERBEQUIM

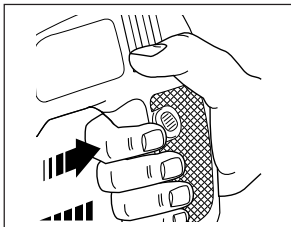

Para ligar o berbequim, pressione o interruptor de ligar/desligar. O berbequim será desligado quando o interruptor for libertado.

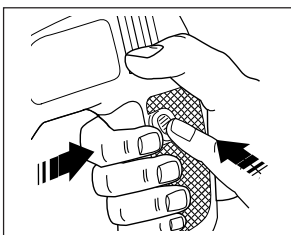

Se quiser utilizar o modo de funcionamento contínuo, pressione o botão de bloqueio enquanto o interruptor de ligar/desligar se encontra



pressionado. Para desligar o berbequim, em modo de funcionamento contínuo, volte a pressionar o interruptor e liberte-o em seguida. Não toque na bucha enquanto o berbequim se encontrar em funcionamento.

CONSELHOS ÚTEIS

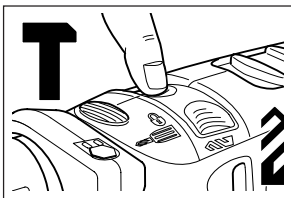
- Escolha sempre o tamanho e tipo correctos das brocas ou pontas de aparafusar.
- Segure sempre o berbequim pelo punho e pega lateral.
- Segure sempre o berbequim, mantendo um ângulo recto com a tarefa a efectuar.



Quando efectuar perfurações em madeira ou metal, coloque o interruptor de percussão/perfuração em modo de

perfuração . Quando efectuar perfurações de alvenaria, coloque o interruptor de percussão/perfuração em modo de percussão . Quando utilizar o berbequim como chave de parafusos, coloque o interruptor de percussão/perfuração em modo de perfuração .

- Coloque o interruptor de direcção de rotação na direcção correcta.
- Nunca altere a direcção da rotação quando o berbequim se encontrar em funcionamento.
- Após a utilização do berbequim, retire a broca e bata ligeiramente na zona lateral da bucha com um martelo macio, de modo a retirar a poeira. Desta forma, prolongará a vida útil da bucha.

ARREFECIMENTO

Se o berbequim aquecer demasiado durante a utilização, coloque o controle de velocidade variável na posição mais elevada e deixe o berbequim funcionar sem carga durante 2 minutos.

SOBRECARGA

Não aplique uma força excessiva no berbequim. Demasiada pressão poderá reduzir a velocidade do berbequim e a sua eficácia, provocando uma sobrecarga, que poderá danificar o motor.

CE DECLARAÇÃO DE CONFORMIDADE

Declaramos que os produtos: **KR580RE, KR580CRE, KR650RE, KR650CRE, KR700RE, KR700CRE** estão de acordo com 89/392/EEC, 89/336/EEC, EN55014, 73/23/EEC, EN55104, EN50144

Pressão sonora 99dB (A)

Potência sonora 112dB (A)

Vibração 8.89m/s²

Brian Cooke - Engenheiro responsável
Black & Decker Ltd, Spennymoor, County Durham
DL166JG, United Kingdom

Black & Decker reserva-se o direito de alterar as características dos seus produtos sem aviso prévio.



Iskuporakoneen käyttöohje

TURVALLISUUSOHJEET

Varoitus! Käytettäessä sähkötyökaluja tulee näitä perusohjeita aina noudattaa. Perusohjeiden noudattaminen vähentää sähköiskujen, henkilövaurioiden ja tulipalon riskiä. Lue käyttöohje tarkkaan ennen kuin otat työkalun käyttöön ja säilytä se. Noudata näiden ohjeiden lisäksi

Työsuojeluhallituksen ohjeita.

- **Pidä työskentelyalue siistinä.** Poista mahdolliset esteet välttyäksesi vaurioilta.
- **Ajattele työskentelyalueen vaikutusta työhösi.** Älä altista sähkötyökaluja sateelle äläkä käytä niitä kosteissa tai märissä paikoissa. Järjestä työalueelle hyvä valaistus. Älä käytä sähkötyökaluja palavien nesteiden tai kaasujen läheisyydessä.
- **Suojaa itsesi sähköiskuilta.** Vältä kontakta sähköä johtaviin esineisiin (esim. putkiin, pattereihin, liesiin, jääkaappeihin). Erityisolosuhteissa (esim. suuri kosteus, metallipölyn synty jne.) voit lisätä turvallisuuttasi esikytkemällä maadoituskytkimen.
- **Pidä lapset poissa työskentelyalueelta.** Älä anna ulkopuolisten koskettaa sähkötyökalua tai sen johtoa. Kaikkien tulee pysytellä poissa työskentelyalueelta.
- **Säilytä työkalu hyvin.** Kun et käytä sähkötyökalua, säilytä sitä kuivassa paikassa. Huolehdi siitä, että paikka on lukittu ja niin korkealla, etteivät lapset ylety sinne.
- **Älä ylikuormita työkalua.** Työskentelysi on turvallisempaa, kun käytät työkalua oikein.
- **Käytä oikeaa työkalua.** Käytä työkalua ainoastaan sellaiseen työhön, johon se on tarkoitettu. Esim. älä sahaa käsipyörösahalla oksia tai polttopuita.
- **Pue itsesi oikein.** Älä käytä löysiä vaatteita tai koruja. Ne voivat tarttua liikkuviin osiin. Käytä ulkona työskennellessäsi kumihanskaita ja liukumattomia kenkiä. Jos sinulla on pitkät hiukset, käytä hiusverkkoa.
- **Käytä suojalaseja.** Käytä suojalaseja estääksesi lastujen lentämisen silmiisi. Ne voivat aiheuttaa vahinkoa näöllesi. Mikäli työstäessä syntyy paljon pölyä, voidaan kone liittää teollisuuspölynimuriin.
- **Huolehdi sähköjohdon kunnosta.** Älä koskaan kanna sähkötyökalua johdosta äläkä irrota pistoketta seinästä vetämällä johdosta. Älä altista sähköjohtoa kuumuudelle, öljylle tai teräville reunoille.
- **Kiinnitä työstökappale kunnolla.** Käytä ruuvipuristinta tai ruuvikappaletta, jotta työstökappale pysyy kunnolla kiinni. Näin saat molemmat kädet vapaaksi työhön.

- **Älä kurottele.** Seiso tukevasti ja tasapainossa.
- **Hoida työkalua huolella.** Pidä työkalu terävänä ja puhtaana. Seuraa ohjeita työkalun hoidosta ja vaihdosta. Tarkista johdon kunto säännöllisesti, ja mikäli se on rikki, vie se valtuutettuun huoltoliikkeeseen korjattavaksi. Tarkista myös jatkojohto säännöllisesti ja vaihda se, mikäli se on vahingoittunut. Pidä kahva kuivana ja puhtaana äläkä altista sitä öljylle ja rasvalle.
- **Ota pistoke pois seinästä,** kun kone ei ole käytössä, kun huollat sitä tai kun vaihdat koneeseen tarvikkeita.
- **Poista avaimet.** Poista säätöavaimet ja asennustyökalut koneesta ennen kuin käynnistät sen.
- **Vältä tahatonta käynnistämistä.** Älä kanna konetta sormet virrankatkaisijalla sen ollessa kytkettynä seinään. Tarkista, että virrankatkaisija on pois päältä laittaessasi pistokkeen seinään.
- **Jatkojohdot ulkokäytössä.** Ulkona työskennellessä tulee aina käyttää ulkokäyttöön valmistettuja ja siten merkittyjä jatkojohtoja.
- **Ole tarkkaavainen.** Keskity työhösi. Käytä tervettä järkeä. Älä käytä sähkötyökalua ollessasi väsynyt.
- **Tarkista, että sähkötyökalu on kunnossa ennen kuin laitat johdon seinään.** Ennen koneen ottamista jatkuvaan käyttöön tarkista turvalaitteet ja koneen osat. Näin varmistat, että kone toimii niin kuin pitää ja täyttää sille asetetut vaatimukset. Tarkista, että liikkuvat osat toimivat moitteettomasti eivätkä jää kiinni mihinkään, että kaikki osat ovat kunnossa ja ne on oikein asennettu, ja että muut olosuhteet, jotka voivat vaikuttaa käyttöön, ovat kunnossa. Vika suojajärjestelmässä tai jokin viallinen osa tulee vaihtaa tai korjata valtuutetussa huoltoliikkeessä, mikäli käyttöohjeessa ei toisin sanota. Viallinen virrankatkaisija vaihdetaan valtuutetussa huoltoliikkeessä. Älä käytä sähkötyökalua, mikäli virrankatkaisija ei toimi kunnolla.
- **Turvallisuudekseeni.** Käytä vain niitä lisävarusteita ja -laitteita, joita suositellaan käyttöohjeessa ja tuotekuvastossa. Jonkin muun laitteen käyttö saattaa aiheuttaa henkilövahinkoja.

Säilytä nämä ohjeet!

SÄHKÖINEN TURVALLISUUS

Tarkista, että virtalähteessä on sama volttimäärä kuin koneen tuotekilvessä.

JATKOJOHTO

- Käytä ainoastaan maadoitettua jatkojohtoa.
- Jopa 30m pitkää jatkojohtoa voidaan käyttää tehon laskematta.



SUOMI

Huom! Jatkojohtoa tulee käyttää vain, jos se on ehdottoman tarpeellista. Viallisen jatkojohdon käyttäminen voi johtaa tulipaloon ja sähköiskuun. Käyttäessäsi jatkojohtoa varmistu siitä, ettei se ole vaurioitunut.

YMPÄRISTÖ



Kun koneesi on käytetty loppuun, älä heitä sitä tavallisten roskien mukana pois, vaan vie se paikkakuntasi kierrätyskeskukseen tai jätä valtuutettuun Black & Deckerin huoltopisteeseen.

HUOLTO

Mikäli koneeseen tulee vikaa, jätä se aina Black & Deckerin valtuuttamaan huoltopisteeseen korjattavaksi. (Tietoja saat uusimmasta tuoteluettelostamme/hinnastostamme tai ota yhteyttä Black & Decker Oy:hyn).

Mikäli Sinulle tulee kysymyksiä tästä käyttöohjeesta, ota yhteys asiakaspalveluumme tai johonkin valtuutettuun huoltoliikkeeseemme. Internet-osoitteesta www.2helpU.com löydät kaikki valtuutetut huoltoliikkeemme.

Jatkuvan tuotekehittelyn seurauksena nämä tiedot saattavat muuttua. Niistä emme ilmoita erikseen.

TAKUU

Ympäri maan sijaitsevilta Black & Deckerin huoltoliikkeiltä saat aina huoltoa koneeseesi. Kuinka menetellä, siitä tarkemmin alla. Meillä on kunnia tarjota Sinulle erinomaista huoltoa, nopeita korjauksia sekä laaja ja hyvä varaosavalikoima. Tule käymään huoltoliikkeissämme ja kokeile!

TAKUUN SISÄLTÖ

Black & Decker Oy takaa, että laitteessa ei ollut materiaali- tai valmistusvikaa silloin, kun laite toimitettiin ostajalle. Takuu ei kata ostajan tavallisesti hoitamia asennus- tai säätötoimenpiteitä, laitteen tavanomaisesta käytöstä johtuvaa kulumista tai muutosta, normaalia huoltoa tai käyttöohjeiden vastaisesta laitteen hoidosta tai käytöstä, laitteen hoitamatta jättämisestä, ylläpidosta, tavanomaista intensiivisemmästä käytöstä tai muusta epätavallisesta käyttämisestä, uudelleen rakentamisesta, muuttamisesta tai muusta asiattomasta toimenpiteestä taikka muusta sellaisesta ostajan toimenpiteestä johtuvaa virhettä. Takuu on voimassa 24kk ostopäivästä. Edellytyksenä takuuetujen saamiselle on, että ostaja ilmoittaa virheestä lähimmälle Black & Decker Oy:n valtuuttamalle korjaamolle 14 päivän kuluessa

virheen ilmenemisestä tai siitä, kun ostajan olisi pitänyt huomata laitteessa olevan virheen. Ostajan on tällöin esitettävä laitteen ostoajankohtaa ja -paikkaa osoittava kuitti, lasku tai muu ostotodistus. Ostaja on velvollinen omalla kustannuksellaan toimittamaan laite purkamattomana sanottuun korjaamoon. Kulutuskaupan osalta noudatetaan lisäksi jälleenmyyjän ja kuluttajan välillä kuluttajasuojalain säännöksiä.

OHJEET VIAN SATTUESSA

Toimita kone mahdollisimman pian Black & Deckerin valtuuttamaan korjaamoon. Mikäli laitteessasi on vielä takuu voimassa (24kk ostopäivästä), toimita ostokuitti tai takuutodistus koneen mukana huoltoon. Black & Decker Oy vastaa siitä, että laite, jossa on takuun kattama virhe korjataan ilman kustannuksia ostajalle tai vaè detaan uuteen laitteeseen Black & Decker Oy:n valinnan mukaan. Laitteen korjauksen tai vaihtoehtoisesti vaihdon lisäksi Black & Decker Oy:llä ei ole muuta laitteeseen liittyvää vastuuta lukuunottamatta vastuuta tahallisesti tai törkeästä huolimattomuudesta aiheutetusta vahingosta. Black & Decker Oy ei kuitenkaan missään olosuhteissa vastaa seurannais- tai välillisistä vahingoista. Mikäli kulloinkin voimassa olevan lain tai vallitsevan oikeuskäytännön nojalla katsottaisiin, että Black & Decker Oy:n vastuu olisi näissä takuuehdoissa tarkoitettua laajempi, on näihin takuuehtoihin sisältyvät vastuunrajoitukset lain tai oikeuskäytännön sallimissa rajoissa kuitenkin otettava huomioon mahdollista korvausvelvollisuutta tai korvauksen määrää rajoittavina ehtoina.

TARVIKKEET

Black & Decker tarjoaa täydellisen sarjan tarvikkeita koneeseesi. Lisätietojen saamiseksi ota yhteyttä lähimpään Black & Deckerin jälleenmyyjään. Käytä vain Black & Deckerin tai Piranhan alkuperäisiä tarvikkeita.

TEKNISET TIEDOT

Työkalun melutaso vastaa voimassa olevia EU-säästöksiä. Suosittelemme lisäturvallisuustoimenpiteitä, jos äänitaso kohoaa epämiellyttäväksi. Näin käytä yleensä, kun ääni nousee yli 85dB (A).

	KR580	KR650	KR700
Jännite	230V	230V	230V
Teho	580W	650W	700W
Kuormittamaton nopeus	0-3000min ⁻¹	0-3000min ⁻¹	0-3000min ⁻¹



SUOMI

	KR580	KR650	KR700
Porausteho:			
Teräs	13mm	13mm	13mm
Betoni	13mm	13mm	16mm
Puu	25mm	25mm	32mm

Huom: Tämä käyttöohje kattaa myös tuotenumerot, jotka päättyvät kirjaimiin. Katso pakkauksesta laitettasi koskevia tietoja.

TUOTEKUVAUS

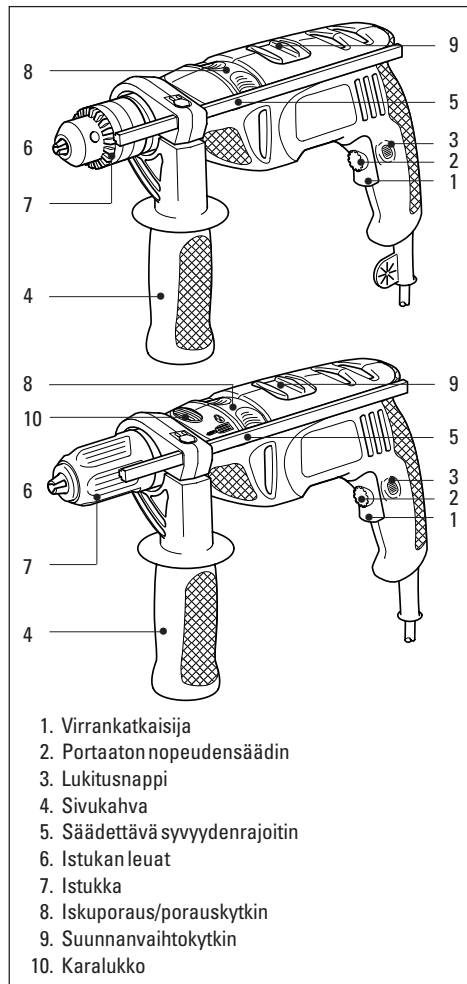

Porassasi on joitakin tai kaikki seuraavista ominaisuuksista:

- Virrankatkaisijaa käytetään poran kaikissa toiminnoissa.
- Portaattomalla nopeudensäätimellä porasi ohjailtavuus onnistuu mitä erilaisimmissa tehtävissä.
- Lukitusnapilla saat porasi toimimaan jatkuvasti.
- Sivukahvalla saat lisätukea porastasi.
- Porasi voi toimia joko iskuporakoneena tai tavallisena porakoneena riippuen kytkimen asetuksesta.
- Suunnanvaihtokytkin ohjailee pyörimissuuntaa silloin, kun poraa käytetään ruuvinvääntimenä tai irrottaessa juuttunutta poranterää.
- Säädettyällä syvyydenrajoittimella voidaan porattavan reiän syvyys määritellä tarkasti.

PORANTERÄN KIINNITYS (PIKAISTUKKA)

Irrota pistoke virtälähteestä.

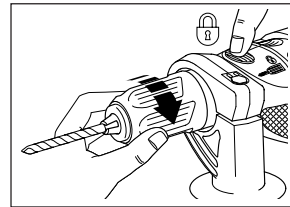

Paina karalukkoa samanaikaisesti kiertäessäsi istukkaa, kunnes istukan leuat ovat riittävän auki. Laita terä istukkaan ja

kiristä leuat. Kierrä niin, että terä on kunnolla kiinni istukassa.

PORANTERÄN KIINNITYS (AVAINISTUKKA)

Irrota pistoke virtälähteestä.

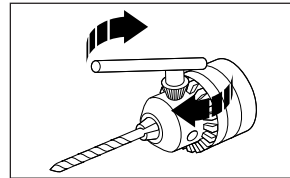

Kierrä istukan sylinteriä, kunnes leuat ovat tarpeeksi auki. Laita poranterä istukan leukoihin. Laita istukan

avaimen peräpää yhteen istukan rungossa olevista kolmesta reiästä varmistaen, että avain kiinnittyy istukan sylinteriin. Kiristä leuat ja poranterä kiertämällä avainta myötäpäivään. Kiristä kaikista kolmesta reiästä ja poista avain.

PIKAISTUKAN POISTO

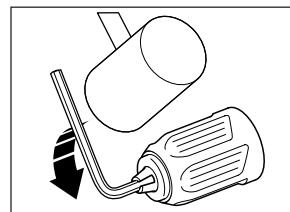

Poistaaksesi pikaistukan avaa sen leuat, pidä istukasta kiinni toisella kädellä ja aukaise toisella kädellä kiinnitysruuvi

SUOMI

istukan pohjasta kiertämällä sitä myötäpäivään (n. 1 kierros) ruuvimeisselillä. Laita kuusiokoloavain istukkaan ja kierrä istukka kiinni. Iske kuusiokoloavainta napakasti vastapäivään vasaralla irroittaaksesi istukan karasta. Poista kuusiokoloavain. Irroita kiinnitysruuvi kokonaan ruuvimeisselillä. Kierrä istukka irti karasta kiertämällä sitä vastapäivään. Kiinnittäaksesi istukan kierrä sitä myötäpäivään karan pohjaan. Kiristä kiinnitysruuvi kunnolla kiertämällä myötäpäivään.

AVAINISTUKAN POISTO

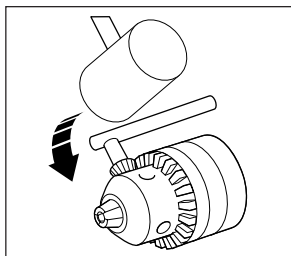

Avaa istukan leuat kokonaan auki. Pidä istukasta kiinni toisella kädellä ja irroita toisella kädellä istukan pohjassa oleva kiinnitysruuvi ruuvaamalla

myötäpäivään. Laita istukan avain yhteen rei'istä ja pidä koneesta kunnolla kiinni istukka poispäin. Käännä istukkaa niin, että avain on vaakasuorassa koneen oikeaan kylkeen nähden. Lyö avainta lyhyesti ja voimakkaasti vasaralla tai vastaavalla. Istukka irtaota nyt käsin vääntämällä.

SIVUKAHVAN KIINNITTÄMINEN

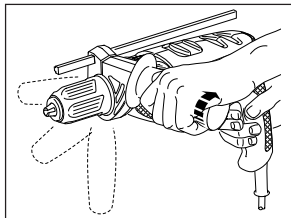

Laita kahva väljästi paikalleen poran runkoon. Kierrä kahvaa poran rungon ympärillä, kunnes se on haluamassasi asennossa. Kiristä kahva

kääntämällä sitä myötäpäivään.

SYVYYDENRAJOITTIMEN SÄÄTÖ

Löysennä sivukahvaa.

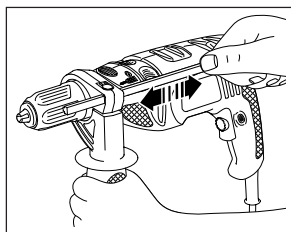

Siirrä syvyydenrajoitinta, kunnes sen pää on samalla tasolla poranterän pään kanssa istukan ollessa työnnettynä taakse. Siirrä

syvyydenrajoittimen päätä, kunnes rajoittimen pään ja poranterän pään välinen etäisyys on yhtä pitkä kuin käyttämäsi ruuvien pituus istukan ollessa työnnettynä taakse. Kiristä sivukahva.

PORANKÄYTTÖÖNOTTOVALMISTELUT

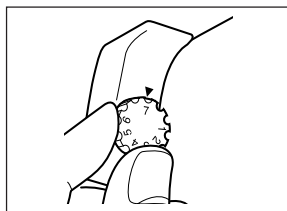

Kiinnitä tehtävää vastaava tarvike. Aseta syvyydenrajoitin tarvittaessa. Säädä poran nopeus. Aseta nopeudensäädin haluamallasi nopeudelle. Yleisesti suurille poranterille säädetään pieni nopeus ja pienemmille terille

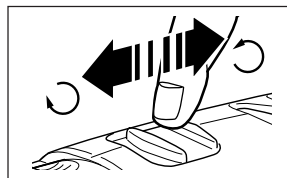

suuremmat nopeudet.

Aseta suunnanvaihtokytkin haluttuun pyörimissuuntaan. Älä koskaan muuta iskuporaus/porauskytkimen, nopeuskytkimen, vääntömomenttikontrollin tai suunnanvaihdon asetusta koneen toimiessa.

KONEEN KÄYTTÖ

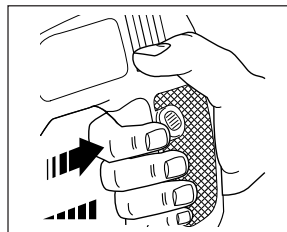

Käynnistä kone painamalla virrankatkaisijaa. Kone sammuu, kun katkaisija vapautetaan. Jos haluat koneen käyvän jatkuvasti, paina lukitusnappia virrankatkaisijan ollessa alhaalla. Sammuttaaksesi koneen jatkuvan käynnin aikana paina virrankatkaisija alas ja päästä

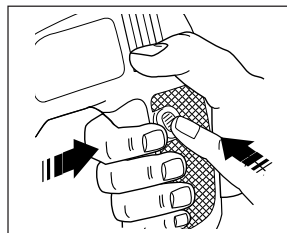

siitä irti. Älä koske istukkaan koneen toimiessa.

VIHJEITÄ

- Käytä oikeankokoista ja -tyyppistä poranterää tai ruuvitaltta.



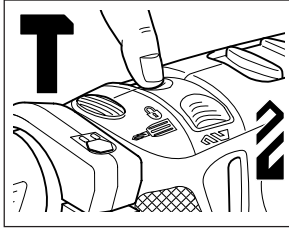

SUOMI

- Pitele poraa aina kädensijasta ja sivukahvasta.
- Pitele poraa aina oikeassa kulmassa työstettävän kohteen suhteen.



Poratessasi puuta ja metallia aseta iskuporaus/porauskytkin porausasentoon . Poratessasi kiveä aseta iskuporaus/porauskytkin

asentoon . Ruuvatessasi ruuveja aseta iskuporaus/porauskytkin porausasentoon .

- Aseta suunnanvaihtokytkin oikeaan asentoon.
- Älä koskaan muuta pyörimissuuntaa poran toimiessa.
- Ota poranterä pois käytön jälkeen ja poista pölytustakasta napauttamalla sen reunaa kevyesti pehmeäpääsillä vasaralla. Tämä pidentää istukan käyttöikää.

JÄÄHDYTYS

Jos kone kuumenee liikaa käytön aikana, aseta portaaton nopeudensäädin suurimmalle asetukselle ja anna koneen käydä tyhjäkäyntiä 2 minuuttia.

YLIKUORMITUS

Älä koskaan käytä liiallista voimaa käyttäessäsi poraa. Liiallinen kuormitus saattaa hidastaa poran vauhtia ja vähentää sen tehokkuutta. Tämä saattaa ylikuormittaa moottoria vahingoittaen sitä.

CE-VAATIMUKSEN MUKAISUUSTODISTUS

Vakuutamme että työkalut: **KR580RE, KR580CRE, KR650RE, KR650CRE, KR700RE, KR700CRE** ovat 89/392/EEC, 89/336/EEC, EN55014, 73/23/EEC, EN55104, EN50144 mukaiset

Mitattu melupaine 99dB (A)

Mitattu meluteho 112dB (A)

Käsi/käsivarsitärinä 8.89m/s²

Brian Cooke - Director of Engineering
Black & Decker Ltd, Spennymoor, County Durham
DL16 6JG, United Kingdom



Bruksanvisning för bormaskin

SÄKERHETSINSTRUKTIONER

Varning! När man använder elverktyg skall dessa grundläggande säkerhetsinstruktioner alltid följas för att minska risken för elektriska stötar, personskada och brand. Läs bruksanvisningen noga innan verktyget tas i bruk och spara bruksanvisningen. Förutom nedanstående instruktioner, följ alltid Arbetarskyddstyrelsens regler.

- **Håll arbetsområdet i ordning.** Nedskräpade ytor och arbetsbänkar inbjuder till skador.
- **Tänk på arbetsmiljöns inverkan.** Utsätt inte elverktyg för regn. Använd inte elverktyg på fuktiga eller våta platser. Ha bra belysning över arbetsytan. Använd inte elverktyg i närheten av lättantändliga vätskor eller gaser.
- **Skydda Dig mot elektriska stötar.** Undvik kroppskontakt med jordade delar (t.ex. rör, radiatorer, spisar, kylskåp). Vid extrema arbetsförhållanden (t.ex. hög fuktighet, uppkomst av metallamm osv.) kan den elektriska säkerheten ökas genom att förkoppla en jordfelsbrytare.
- **Håll barn borta.** Låt inte andra personer komma i kontakt med elverktyg eller sladden. Alla personer skall hållas borta från arbetsområdet.
- **Förvara verktyg säkert.** När elverktyget inte används skall de förvaras på ett torrt, högt placerat ställe, inlåsta, utom räckhåll för barn.
- **Överbelasta inte elverktyg.** Du arbetar bättre och säkrare inom det angivna effektsområdet.
- **Använd rätt elverktyg.** Tvinga inte elverktyget att göra arbeten som är avsedda för kraftigare verktyg. Använd inte elverktyg för ändamål de inte är avsedda för t.ex. använd inte handcirkelsåg för att såga av kvistar eller vedträ.
- **Klä Dig rätt.** Bär inte löst hängande kläder eller smycken. De kan fastna i rörliga delar. Gummihandskar och halkfria skor rekommenderas vid utomhusarbeten. Använd hårnät om Du har långt hår.
- **Använd skyddsglasögon.** Använd skyddsglasögon för att förhindra att spån blåser in i Dina ögon vilket kan förorsaka skada. Om mycket damm uppstår kan maskinen anslutas till en industridammsugare.
- **Misshandla inte sladden.** Bär aldrig verktyget i sladden och använd inte sladden för att ta ut kontakten från uttaget. Utsätt inte sladden för värme, olja eller skarpa kanter.
- **Sätt fast arbetsstycket.** Använd skruvtvingar eller ett skruvstycke för att hålla fast arbetsstycket. Det är säkrare än att använda handen och Du får bägge händerna fria för arbetet.

- **Sträck Dig inte för mycket.** Se till att Du alltid har säkert fotfäste och balans.
- **Sköt tillbehören med omsorg.** Håll tillbehören skarpa och rena. Följ instruktionerna beträffande skötsel och byte av tillbehör. Kontrollera elverktygets sladd regelmässigt och få den reparerad hos en auktoriserad serviceverkstad om den är skadad. Kontrollera förlängningssladdar regelmässigt och byt ut dem om de är skadade. Håll handtagen torra, rena och fria från olja och fett.
- **Ta ut kontakten från uttaget när elverktyg inte är i bruk,** innan service och vid byte av tillbehör.
- **Tag bort nycklar.** Kontrollera att nycklar och justerverktyg hartagits bort från elverktyget innan det startas.
- **Undvik oavsiktlig inkoppling.** Bär inte anslutna elverktyg med fingret på strömbrytaren. Se till att strömbrytaren är frånslagen när Du ansluter stickkontakten till uttaget.
- **Förlängningssladdar utomhus.** Utomhus skall endast användas förlängningssladdar som är tillåtna för utomhusbruk och märkta för detta.
- **Var uppmärksam.** Titta på det Du gör. Använd sunt förnuft. Använd inte elverktyget när Du är trött.
- **Kontrollera elverktyget för skador innan Du ansluter sladden till vägguttaget.** Innan fortsatt användning av elverktyget skall eventuellt skadade skyddsanordningar och andra defekta delar kontrolleras noggrant för att fastställa om de fortsatt kommer att fungera riktigt och utföra den avsedda funktionen. Kontrollera att de rörliga delarna fungerar oklanderligt och inte klämmer, att inga delar är brutna, att alla delar är riktigt monterade och att andra förhållanden som kan påverka driften stämmer. En skyddsanordning eller annan del, som är skadad, skall repareras eller bytas ut av en auktoriserad serviceverkstad, om ej annat anges i bruksanvisningen. Felaktiga strömbrytare måste bytas hos en auktoriserad serviceverkstad. Använd inte elverktyget om strömbrytaren inte kan kopplas till eller från.
- **För Din personliga säkerhet.** Använd endast tillbehör och tillsatser som är rekommenderade i bruksanvisningen och katalogerna. Användning av annat verktyg eller tillbehör än vad som rekommenderas i bruksanvisningen eller katalogerna kan innebära risk för personskada.

Spar dessa instruktioner!

ELEKTRISK SÄKERHET

Kontrollera att strömuttaget har samma volt som anges på märkplåten.



SVERIGE

FÖRLÄNGNINGSSLADD

- Använd endast jordad förlängningssladd
- Man kan använda upp till 30m sladd utan att effekten minskar.

Obs! Förlängningssladd skall endast användas om det är absolut nödvändigt. Användning av felaktig förlängningssladd kan resultera i brand och elektrisk stöt. Vid användning av förlängningssladd, kontrollera att sladden inte är skadad.

MILJÖ



När Din produkt är utsliten, skydda naturen genom att inte slänga den tillsammans med vanligt avfall. Lämna den till de uppsamlingsställen som finns i Din kommun eller till en Black & Decker serviceverkstad.

SERVICE

Skulle fel uppstå på maskinen lämna då alltid in den till en auktoriserad serviceverkstad (se aktuell katalog för vidare information eller kontakta Black & Decker AB). Om Du har några frågor, kontakta Black & Decker kundtjänst eller en auktoriserad serviceverkstad. Förteckning över våra auktoriserade serviceverkstäder finns på Internet, www.2helpU.com. På grund av forskning och utveckling kan ovanstående specifikationer ändras vilket inte meddelas separat.

GARANTI

Black & Decker AB lämnar garanti enligt särskilda garantivillkor som finns tillgängliga hos Black & Decker AB. Dessa innebär bl.a.: Black & Decker AB garanterar att maskinen är fri från material- eller fabriktionsfel vid leverans. Garantin gäller 24 månader från leveransen. Black & Decker åtar sig att kostnadsfritt reparera eller byta ut maskinen efter eget val. För att rätt åberopa fel som omfattas av garanti skall köparen underrätta närmaste Black & Decker auktoriserad serviceverkstad om felet inom fjorton dagar efter det att felet upptäckts eller bort upptäckas. Köparen skall därvid uppvisa kvitto, faktura eller annat inköpsbevis som visar var och när maskinen inköptes. Köparen är skyldig att på egen bekostnad lämna maskinen odemonterad till nämnda serviceverkstad eller till inköpsstället. För konsumentköp gäller dessutom i tillämpliga delar Konsumentköplagen som reglerar förhållandet mellan återförsäljare och köpare.

TILLBEHÖR

Black & Decker erbjuder en komplett serie av tillbehör. För närmare information, vänd Dig till en av Black & Deckers återförsäljare. Använd bara Black & Decker eller Piranha originaltillbehör.

TEKNISKA DATA

Verktygets ljudnivå är i enlighet med gällande EG-lagstiftning. Vi rekommenderar att vidta erforderliga försiktighetsåtgärder, om ljudnivån är besvärande. Det sker normalt vid en ljudnivå som överstiger 85dB (A).

	KR580	KR650	KR700
Spänning	230V	230V	230V
Ineffekt	580W	650W	700W
Hastighet utan belastning	0-3000min ⁻¹	0-3000min ⁻¹	0-3000min ⁻¹
Borrkapacitet:			
Stål	13mm	13mm	13mm
Betong	13mm	13mm	16mm
Trä	25mm	25mm	32mm

Obs: Denna bruksanvisning gäller även katalognummer med ett bokstavssuffix. Se förpackningen för detaljer.

DETALJBESKRIVNING

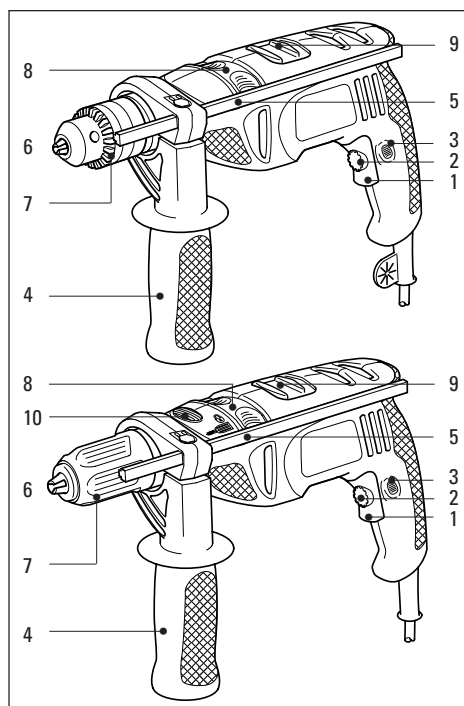

1. Strömbrytare
2. Variabel hastighetskontroll
3. Låsknapp
4. Sidohandtag



SVERIGE

5. Justerbart djupmått
6. Chuckbackar
7. Chuck
8. Slagborrnings-/borrningsreglage
9. Rotationsriktningsknapp
10. Spindellås

Din bormaskin har alla eller några av följande egenskaper:

- Strömbrytaren används för att driva bormaskinen i alla driftslägen.
- Den variabla hastighetskontrollen ger optimal kontroll över bormaskinen för ett brett urval av arbeten.
- Låsknappen gör att bormaskinen kan drivas konstant.
- Sidohandtaget erbjuder ytterligare ett gripläge på bormaskinen.
- Bormaskinen kan användas för slagborrnings eller vanlig borrar beroende på inställningen på reglaget för slagborrnings/borring.
- Rotationsriktningsknappen styr rotationsriktningen när bormaskinen används för skruvdragning eller då ett kärvande borrar tas bort.
- Det justerbara djupmålet ger exakt kontroll över hålets djup vid borring.

MONTERING AV BORR (CHUCKAR UTAN NYCKEL)

Koppla bort verktyget från nätströmsuttaget.

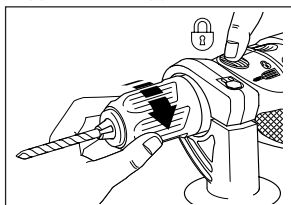

Tryck in spindellåset samtidigt som chucken vrids tills chuckbackarna är tillräckligt öppna. Sätt in borret i chucken och drag

åt. Vrid åt så att borret sitter fast ordentligt.

MONTERING AV BORR (CHUCKAR MED NYCKEL)

Koppla bort verktyget från nätströmsuttaget.

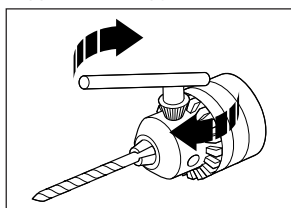

Vrid på chuckens kropp tills backarna öppnats tillräckligt. För in borret i backarna på chucken. För in chucknyckeln med dess ände i

ett av de tre hålen på chucken, se till att dess huvud är inkopplat i chuckens kropp. Vrid chucknyckeln medurs för att dra åt backarna och säkra borret. Drag åt i alla tre hålen. Tag bort chucknyckeln.

DEMONTERING AV SNABBCHUCK

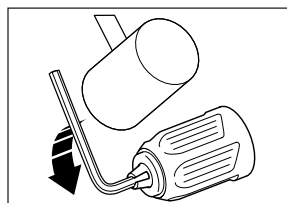

För att demontera chucken, öppna käftarna, håll chucken ordentligt i en hand och skruva loss fästskruven medurs (cirka ett

varv) med en skruvmejsel i den andra handen. Placera en insexnyckel i chucken och skruva fast den. Ge insexnyckeln ett kort, men kraftigt, slag i moturs riktning med en hammare för att lossa den från spindeln. Tag loss insexnyckeln. Använd skruvmejseln att lossa fästskruven helt. Skruva därefter loss chucken från spindeln genom att skruva chucken moturs. För att sätta fast chucken, skruvas den i botten på spindeln medurs. Skruva sedan fast fästskruven medurs tills den är åtdragen ordentligt.

DEMONTERING AV NYCKELFÖRSEDD CHUCK

Skruva upp chucken helt.

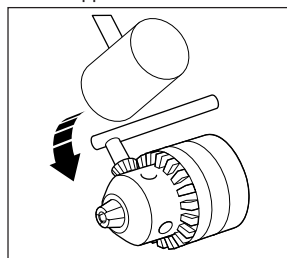

Håll chucken ordentligt i ena handen och skruva loss fästskruven medurs med den andra handen. Använd rätt chucknyckel. Sätt chucknyckeln i ett

av hålen och håll maskinen ordentligt i en hand med chucken pekande ifrån Dig. Roterar chucken så att chucknyckeln är precis ovanför ett horisontellt läge på höger sida av maskinen. Ge chucknyckeln ett kort, men kraftigt slag med en hammare eller dylikt. Chucken kan nu skruvas av för hand.

MONTERING AV SIDOHANDTAG

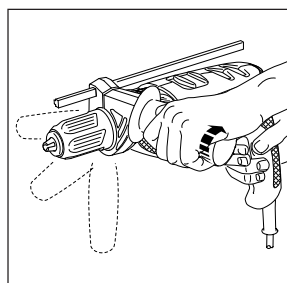

Montera handtaget löst på bormaskinen. Vrid handtaget runt bormaskinen tills det befinner sig i önskat läge. Drag åt handtaget genom att vrida det medurs.



SVERIGE

INSTÄLLNING AV JUSTERBART DJUPANSLAG

Lossa sidohandtaget.

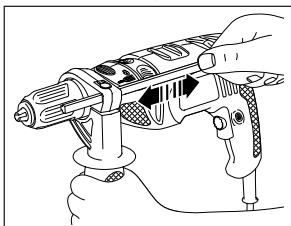

Skjut djupanslaget tills djupanslagets ände är i linje med bormaskinens ände medan chucken är tryckt bakåt. Skjut

djupanslagets ände tills avståndet mellan änden på djupanslaget och änden på bormaskinen är lika med längden på skruven som skall användas medan chucken är tryckt bakåt. Drag åt sidohandtaget.

FÖRBEREDELSE INNAN ANVÄNDNING

Montera korrekt tillbehör för arbetet.

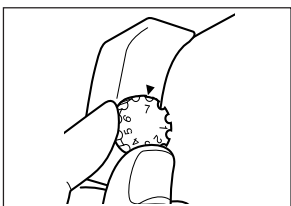

Ställ in djupmättet om det behövs. Ställ in borrhastigheten. Ställ den variabla hastighetskontrollen för att reglera

hastigheten. Som en allmän regel gäller att större borrar används på låg hastighet och mindre borrar används på hög hastighet.

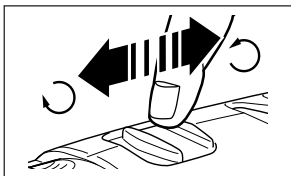

Ställ in rotationsriktningsknappen på önskad rotationsriktning. Ändra aldrig inställningen för

slagborrning/borrning, hastighet, vridmoment eller rotationsriktningen när bormaskinen är i drift.

ATT ANVÄNDA BORMASKINEN

Tryck in strömbrytaren för att sätta på bormaskinen.

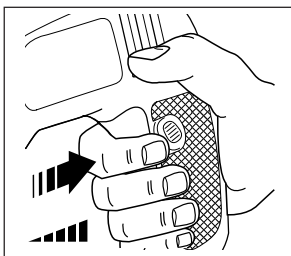

Bormaskinen stannar när strömbrytaren släpps. Om konstant drift krävs, trycks låsknappen in samtidigt som strömbrytaren är intryckt.

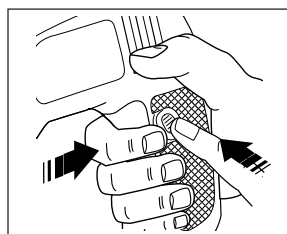

För att stanna bormaskinen när den är i konstant driftsläge, trycks strömbrytaren in igen och släpps. Ta ej på chucken när bormaskinen är i gång.

ARBETSTIPS

- Montera borrar eller mejselbits av korrekt storlek och typ.
- Håll alltid bormaskinen i handtaget och sidohandtaget.
- Håll alltid bormaskinen i rätt vinkel i förhållande till arbetet.

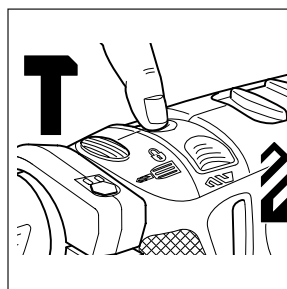

Ställ in verktyget på vanlig Slagborrnings-/borrningsreglage när trä och metall borraras. Ställ in verktyget på Slagborrnings-/borrningsreglage när murverk borraras.

Ställ in verktyget på vanlig Slagborrnings-/borrningsreglage när det används för skruvdragning.

- Ställ in rotationsriktningsknappen på rätt rotationsriktning.
- Ändra aldrig rotationsriktningen när bormaskinen används.
- Efter användning, tag bort borrar och knacka försiktigt på chucken med en mjuk hammare för att avlägsna eventuellt damm. Detta förlänger chuckens driftsliv.

AVSVÄLNING

Om bormaskinen blir för het under användning skall variabel hastighetskontrollen ställas in på den högsta inställningen. Låt sedan motorn gå utan belastning i 2 minuter.

ÖVERBELASTNING

Använd aldrig överdriven kraft när bormaskinen används. För stort tryck kan minska bormaskinens hastighet och reducera dess effektivitet. Detta kan resultera i överbelastning vilket kan skada bormaskinens motor.





SVERIGE

CE FÖRSÄKRAN OM ÖVERENSSTÄMMELSE

Vi förklarar att verktygen: **KR580RE, KR580CRE,**

KR650RE, KR650CRE, KR700RE, KR700CRE

överensstämmer med 89/392/EEC, 89/336/EEC, EN55014,
73/23/EEC, EN55104, EN50144

Vägt ljudtryck är 99dB (A),

Vägt ljudeffekt är 112dB (A)

Hand/arm vägd vibration är 8.89m/s²

Brian Cooke - Director of Engineering
Black & Decker Ltd, Spennymoor, County Durham
DL166JG United Kingdom





BLACK & DECKER

**KR650RE KR700RE
KR580CRE KR650CRE KR700CRE**

TYP.
1-2

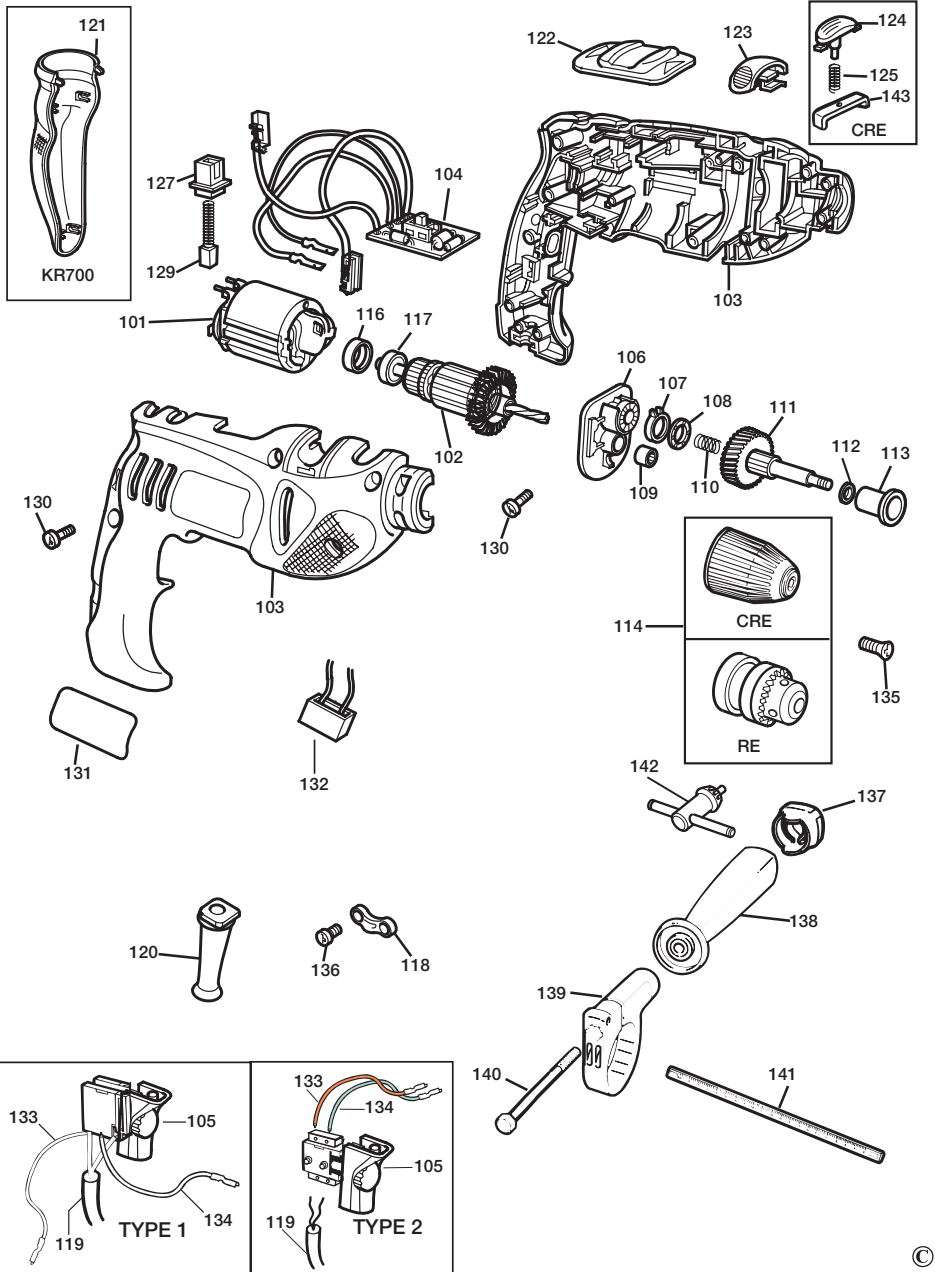

E12544 / 374254-00

www.2helpu.com

29 - 08 - 2000



Part no: 374225-03 2/01.2



KR580-700 ML p50-68

66



05-02-2001, 11:21





Forhandler adresse
 Händleradresse
 Διεύθυνση αντιπροσώπου
 Address of dealer
 Dirección del detallista
 Cachet du revendeur
 Indirizzo del rivenditore
 Adres van de dealer
 Forhandlerens adresse
 Morada do revendedor
 Jälleennyjän osoite
 Återförsäljarens adress

Inköpsdato
 Kaufdatum
 Ημερομηνία αγοράς
 Date of purchase
 Fecha de compra
 Date d'achat
 Data d'acquisto
 Aankoopdatum
 Innkjøpsdato
 Data de compra
 Ostopäivä
 Inköpsdatum

Navn/Name/Όνομα/Nombre/Nom/
 Nome/Naam/Navn/Nome/Nimi/Namn:
 Adresse/Adresse/Διεύθυνση/Address/
 Dirección/Adresse/Indirizzo/Adres/Adresse/
 Morada/Osoite/Address:
 By/Wohort/Πόλη/Town/Ciudad/Ville/Città/
 Plaats/By/Localidade/Paikkakunta/By:
 Postnr./Postleitzahl/Κωδικός/Postcode/
 Code postal/Código/Codice postale/Postcode/
 Postnr./Código postal/Postnummer/P Postnr.:

machine cadeau?/Εργαλείο ως δώρο?/
 Recebeu esta ferramenta como presente?/
 Onko kone lahja?/Αν μάσκινη εν γάβη?
 Ja/Ja/Ναι/Yes/Sì/Ουί/Sì/Ja/Ja/Sim/
 Kyllä/Ja
 Nej/Nein/Όχι/No/Non/No/Nei/Nei/
 Não/Ei/Nei
 Hvor meget kostede maskinen?/Was war der
 Preis dieses Werkzeuges?/Ποιά είναι η τιμή
 του εργαλείου αυτού?/What was the price of
 this tool?/¿Cual fue el precio de esta
 herramienta?/Prix payé?/Quanto ha pagato
 questo prodotto?/Wat was de prijs van dit
 produkt?/Hvor meget kostet maskinen?/Que
 preço pagou por esta ferramenta?/P eijonko
 kone maksoi?/Hur mycket kostade maskinen?
 Er dette din første B&D maskine?/Is thises
 Werkzeug-/Είβαι το επγείο αυτό-/Is this tool-
 /¿Es esta herramienta que comprado-/Est-ce-/
 Questo prodotto è-/Is deze machine-/Er dette
 din første B&D maskin?/Esta ferramenta é-/
 Onkotämä ensimmäinen B&D-koneesi?/
 Är detta Din första B&D-velu?

Er maskinen en gave?/Is diese Maschine ein
 Geschenk?/Η μηχανή είναι δώρο?/Is this
 product a gift?/¿Ha recibido usted esta
 herramienta como regalo?/S'agitt-il d'un
 cadeau?/Si tratta di un regalo?/Kreag u deze

Ja/ein Erstkauf?/η πρώτη σας αγορά?/
 your first purchase?/la primera de
 este tipo?/un ler achat?/il suo primo
 acquisto?/uw eerste aankoop?/Ja/a
 sua primeira compra?/Kyllä/Ja
 Nej/Erstkauf?/για πρώτη φορά?/a
 replacement?/un reemplazo?/un
 achat de remplacement?/una
 sostituzione?/een vervanging?/Nei/
 uma substituição?/Ei/Nei
 Forhandleradresse/Händleradresse/Διεύθυνση
 avtjänstörnour/Address of dealer/Dirección del
 detallista/Cachet du revendeur/Indirizzo del
 rivenditore/Dealeradres/Forhandlerens
 adresse/Morada do revendedor/Jälleennyjän
 osoite/Återförsäljarens adress:

• Venligst sæt kryds i ruden såfremt De
 ikke måtte ønske at modtage information
 fra anden virksomhed end Black & Decker.
 • Bitte ankreuzen, falls Sie weiteres
 Informationsmaterial von Black & Decker
 erhalten möchten. • Παρακαλείσθε να
 σημειώσετε εάν δεν θέλετε να λάβετε
 πληροφορίες άλλης εταιρείας εκτός της
 Black & Decker. • Data protection act: Tick the
 box if you prefer not to receive information from
 us or others. • Señale en la casilla si no quiere
 recibir información de otras empresas. • Si vous
 ne souhaitez pas recevoir d'informations de la
 part d'autres sociétés que Black & Decker,
 cochez cette case. • Barrate la casella si non
 desiderate ricevere informazioni da altre
 aziende. • A.u.d.it vakiie aankruisen indien u
 geen informatie wenst te ontvangen van andere
 bedrijven dan Black & Decker. • Venligst kryss
 av dersom De ikke ønsker informasjon fra andre
 bedrifter enn Black & Decker. • Por favor,
 assinale com uma cruz se desejar receber
 informação de outras empresas, além da
 Black & Decker. • Merkitkää rasti ruutuun, mikäli
 ette halua vastaanottaa informaatiota muulta
 taholta kuin Black & Deckeriltä. • Vänligen
 kryssa för i rutan om Ni inte vill ha information
 från andra företag än Black & Decker.

Cat. no. KR ___ / ___



• GARANTI KORT • GARANTIEKARTE • KAPTA EITΓHΣHΣ • GUARANTEE CARD • TARJETA DE GARANTIA • CARTE DE GARANTIE
• TAGLIANDO DI GARANZIA • GARANTIE-KAART • GARANTI KORT • CARTÃO DE GARANTIA • TAKUKORTTI • GARANTIBEVIS



Australia Call 1900 937766 (max. call charge \$2.00 ex. tax)
Belgique/België Weirhoeek 1, 1930 Zaventem
Danmark Hejrevang 26B, 3450 Allerød
Deutschland Black & Decker Str. 40, D-65510 Idstein
Ελλάδα Black & Decker Ελλάδος, Συγγρού 154, 17671 Καλλιθέα
España 43883 Roda de Barà (Tarragona)
France BP21, 69571 Dardilly Cedex
Helvetia Rütlistraße 14, 8952 Schlieren, Schweiz/Suisse
Italia Viale Eivezia 2, 20052 Monza (MI)

Nederland Florijnstraat 10, 4879 AH Ethen-Leur
New Zealand Call 0900 97766 (max. call charge \$2.00 ex. tax)
Norge Strømsveien 344, 1081 Oslo
Österreich Erlaer Straße 165, 1231 Wien
Portugal Rua Egas, Moniz 173, S. João do Estoril, 2768 Estoril Codex
South Africa Black & Decker, Suite 107, PN X65, Halfway Hse, 1685
Suomi Black & Decker Oy, Räissitie 7C, 01510 Vantaa
Sverige Box 603, 421 26 Västra Frölunda
UK & Ireland PO Box 821, Slough, Berkshire, SL1 3AR

Danmark Venligst klip denne del ud og send frankeret til Black & Decker i dit land.

Deutsch Bitte schneiden Sie diesen Abschnitt ab, stecken ihn in einen frankierten Umschlag und schicken ihn direkt an die Black & Decker Adresse Ihres Landes.

Ελλάδα Παρακαλώ κόψτε αυτό το κομμάτι και τοποθετήστε το αμέσως μετά την αγορά του προϊόντος σας στην διεύθυνση της Black & Decker στην Ελλάδα (βλέπε πάνω).

English Please complete this section immediately after the purchase of your product and post it to the Black & Decker address in your country (above).

Español Después de haber comprado su herramienta envíe usted, por favor, esta tarjeta a la central de Black & Decker en su país.

Français Découpez cette partie et envoyez-la sous enveloppe timbrée à l'adresse de Black & Decker dans votre pays (voir ci-dessus), ceci immédiatement après votre achat.

Italiano Per favore ritagliate questa parte, inseritela in una busta con francobollo e speditea subito dopo l'acquisto del prodotto all'indirizzo della Black & Decker nella vostra nazione (vedi sopra).

Nederlands Knip dit gedeelte uit, zend het in een gefrankeerde, geadresseerde envelop direct na uw aankoop naar het Black & Decker-adres in uw land (zie boven).

Norge Vennligst klipp ut denne delen umiddelbart etter du har pakket ut ditt produkt og legg det i en adressert konvolutt til Black & Decker (Norge) A/S (se adresse over).

Português Por favor, recorte esta parte, coloque-a num envelope selado e enderegado e envie-o logo após a compra do seu produto para o endereço da Black & Decker do seu país.

Suomi Leikkää iriti tämä osa, laita se ohitseeseen kuoreen ja postita kuori yllä olevaan paikkalliseen Black & Decker osoitteeseen.

Sverige Var vänlig klipp ur denna del. Skriv Ditt namn och adress på ett frankerat kuvert, och sänd det genast till Black & Deckers adress i Ditt land (se ovan).



Part no: 374225-03 2/01.2