

BLACK+ DECKER

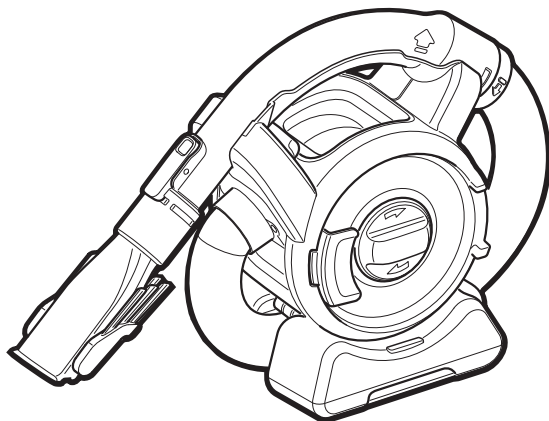

Návod na obsluhu

Upozornenie !
Určené pre domácich
majstrov.

511113 - 32 SK

Preložené z pôvodného návodu

www.blackanddecker.eu

PD1200

Použitie výrobku

Váš ručný vysávač Black & Decker Dustbuster® je určený na bežné vysávanie. Tento výrobok je určený iba na spotrebiteľské použitie v domácnostiach.



Pred použitím tohto výrobku si pozorne preštudujte celý tento návod na obsluhu.

Bezpečnostné pokyny

Varovanie! Prečítajte si všetky bezpečnostné pokyny a bezpečnostné výstrahy. Nedodržanie nižšie uvedených varovaní a pokynov môže viesť k spôsobeniu úrazu elektrickým prúdom, k vzniku požiaru alebo k vážnemu zraneniu.



Varovanie! Pri použití elektrického náradia napájaného akumulátorom by sa mali vždy dodržiavať základné bezpečnostné pokyny, vrátane nasledujúcich, aby ste znížili riziko vzniku požiaru, riziko únikov kvapaliny z akumulátorov, riziko zranenia alebo materiálnych škôd.

- ◆ Pred použitím tohto výrobku si pozorne prečítajte tento návod.
- ◆ V tomto návode je popísané určité použitie tohto výrobku. Použitie iného príslušenstva alebo prídavného zariadenia a vykonávanie

iných pracovných operácií, než sa odporúča týmto návodom, môže spôsobiť poranenie obsluhy.

- ◆ Uschovajte tento návod na ďalšie použitie.

Použitie výrobku

- ◆ Nepoužívajte tento vysávač na vysávanie kvapalín alebo materiálov, ktoré by sa mohli vznietiť.
- ◆ Nepoužívajte tento vysávač v blízkosti vody.
- ◆ Neponárajte tento vysávač do vody.
- ◆ Nikdy neťahajte za prívodný kábel nabíjačky, aby ste odpojili zástrčku kábla od sieťovej zásuvky. Vedte kábel tak, aby neprechádzal cez ostré hrany alebo horúce a mastné povrchy.
- ◆ Tento výrobok môžu používať osoby staršie ako 8 rokov a osoby so zníženými fyzickými, zmyslovými či duševnými schopnosťami či nedostatkom skúseností a znalostí, ak budú pod dozorom alebo ak boli oboznámené s bezpečným použitím tohto výrobku a ak pochopili, aké nebezpečenstvá sú spojené s jeho použitím. S týmto výrobkom sa nesmú hrať deti. Čis-

tenie a používateľskú údržbu by nemali robiť deti bez dozoru.

Kontroly a opravy

- ◆ Pred použitím skontrolujte, či sa na tomto zariadení nenachádzajú žiadne poškodené alebo chybné časti. Skontrolujte, či nie sú rozbité jeho časti a či nie sú poškodené spínače alebo iné diely, ktoré by mohli ovplyvniť jeho prevádzku.
- ◆ Nepoužívajte toto zariadenie, ak je akákoľvek jeho časť poškodená.
- ◆ Poškodené a zničené diely nechajte opraviť alebo vymeniť v autorizovanom servisnom stredisku.
- ◆ Pravidelne kontrolujte, či nie je poškodený kábel nabíjačky. Ak je kábel nabíjačky poškodený alebo zničený, nabíjačku vymeňte.
- ◆ Nikdy sa nepokúšajte demontovať alebo vymeniť iné diely, než sú diely uvedené v tomto návode.

Doplnkové bezpečnostné pokyny

Po použití

- ◆ Pred čistením nabíjačky alebo nabíjacej základne odpojte nabíjačku od siete.
- ◆ Ak sa zariadenie nepoužíva, malo

by byť uskladnené na suchom mieste.

- ◆ K uloženému prístroju nesmú mať prístup deti.

Zvyškové riziká

Ak sa náradie používa iným spôsobom, než je uvedené v priložených bezpečnostných varovaniach, môžu sa objaviť dodatočné zvyškové riziká. Tieto riziká môžu vzniknúť v dôsledku nesprávneho použitia, dlhodobého použitia atď.

Napriek tomu, že sa dodržiavajú príslušné bezpečnostné predpisy a používajú sa bezpečnostné zariadenia, určité zvyškové riziká sa nemôžu vylúčiť. Tieto riziká sú nasledujúce:

- ◆ Zranenia spôsobené kontaktom s akoukoľvek rotujúcou alebo pohybujúcou sa časťou.
- ◆ Zranenia spôsobené pri výmene dielcov, pracovného nástroja alebo príslušenstva.
- ◆ Zranenia spôsobené dlhodobým použitím náradia. Ak používate akékoľvek náradie dlhší čas, zaistíte, aby sa robili pravidelné prestávky.
- ◆ Poškodenie sluchu.

- ◆ Zdravotné riziká spôsobené vdychovaním prachu vytváraného pri použití náradia (príklad: práca s drevom, najmä s dubovým, bukovým a MDF).

Akumulátory a nabíjačky

Akumulátor

- ◆ Akumulátor nikdy zo žiadneho dôvodu nerozoberajte.
- ◆ Zabráňte kontaktu akumulátora s vodou.
- ◆ Nevystavujte akumulátor nadmernej teplote.
- ◆ Neskladujte akumulátory na miestach, kde môže teplota presiahnuť 40 °C.
- ◆ Akumulátory nabíjajte iba pri teplotách v rozsahu od 10 °C do 40 °C.
- ◆ Nabíjajte iba nabíjačkou dodanou s výrobkom. Použitie nesprávnej nabíjačky môže mať za následok úraz elektrickým prúdom alebo prehriatie akumulátora.
- ◆ Pri likvidácii akumulátorov sa riadte pokynmi uvedenými v časti „Ochrana životného prostredia“.
- ◆ Nepoškodzujte a nedeformujte akumulátory prepichnutím alebo

nárazom, pretože hrozí riziko zranenia a požiaru.

- ◆ Poškodené akumulátory nenabíjajte.
- ◆ V extrémnych podmienkach môže z akumulátora uniknúť kvapalina. Hneď ako sa na akumulátore objaví kvapalina, starostlivo ho utrite handričkou. Dbajte na to, aby sa táto kvapalina nedostala do kontaktu s pokožkou.
- ◆ Ak dôjde k zasiahnutiu pokožky touto kvapalinou alebo ak sa kvapalina dostane do očí, postupujte podľa nižšie uvedených pokynov.

Varovanie! Kvapalina z akumulátora môže spôsobiť zranenie osôb alebo hmotné škody. V prípade zasiahnutia pokožky zasiahnuté miesto okamžite opláchnite vodou. Ak dôjde k začervenaniu, bolesti alebo podráždeniu zasiahnutého miesta, vyhľadajte lekárske ošetrovanie. Ak sa kvapalina dostane do očí, okamžite si ich začinite vyplachovať čistou vodou a vyhľadajte lekárske ošetrovanie.

Nabíjačky

Vaša nabíjačka je určená na prevádzku iba pod jedným napätím. Vždy skontrolujte, či napätie v elektrickej

sieti zodpovedá napätiu, ktoré je uvedené na výkonovom štítku výrobku.

Varovanie! Nikdy sa nepokúšajte nahradiť nabíjačku priamym pripojením k zásuvke elektrického prúdu.

- ◆ Používajte nabíjačku Black & Decker iba na nabíjanie akumulátora, ktorý bol dodaný s výrobkom. Iné akumulátory môžu prasknúť, spôsobiť zranenie alebo iné škody.
- ◆ Nikdy sa nepokúšajte nabíjať akumulátory, ktoré nie sú na nabíjanie určené.
- ◆ Ak je poškodený prírodný kábel, musí sa vymeniť u výrobcu alebo v autorizovanom servise Black & Decker, aby sa zabránilo možným rizikám.
- ◆ Zabráňte kontaktu nabíjačky s vodou.
- ◆ Nesnažte sa nabíjačku rozoberať.
- ◆ Nepokúšajte sa do nabíjačky preniknúť.
- ◆ Pri nabíjaní musia byť zariadenie a akumulátor umiestnené na dobre odvetranom mieste.

Elektrická bezpečnosť

Symbols na nabíjačke

 Pred použitím výrobku si pozorne prečítajte tento návod.



Toto náradie je opatrené dvojitou izoláciou. Preto nie je nutné použitie uzemňovacieho vodiča. Vždy skontrolujte, či napájacie napätie siete zodpovedá napätiu na výkonovom štítku.



Bezpečnostný izolačný transformátor s ochranou proti skratu. Napájanie je elektricky oddelené od výstupu transformátora.



Ak je okolitá teplota príliš vysoká, nabíjačka sa automaticky vypne. Následkom toho nabíjačka prestane nabíjať. Nabíjacia základňa musí byť odpojená od siete a musí sa predať autorizovanému servisu na opravu.



Nabíjacia základňa nie je určená na vonkajšie použitie.

Údržba

Vaše náradie Black & Decker bolo skonštruované tak, aby vám slúžilo dlhý čas s minimálnymi nárokmi na údržbu. Riadna starostlivosť o náradie a jeho pravidelné čistenie Vám zaisťujú jeho bezproblémový chod.

Varovanie! Pred začatím akejkoľvek údržby výrobkov napájaných akumulátorom:

- ◆ Ak je zariadenie vybavené integrovaným akumulátorom, nechajte akumulátor pri prevádzke úplne vybitý a potom zariadenie vypnite.
- ◆ Pred čistením odpojte nabíjačku od siete. Vaša nabíjačka nevyžaduje žiadnu údržbu okrem pravidelného čistenia.
- ◆ Vetracie otvory zariadenia a nabíjačky pravidelne čistíte mäkkou kefkou alebo suchou handričkou.
- ◆ Pomocou vlhkej handričky pravidelne čistíte kryt motora. Nepoužívajte žiadne abrazívne čistiace prostriedky alebo rozpúšťadlá.

Ochrana životného prostredia



Triedte odpad. Tento výrobok sa nesmie likvidovať v bežnom domovom odpade.

Ak nebudete výrobok Black & Decker ďalej používať alebo ak si ho prajete nahradiť novým, nelikvidujte ho spolu s bežným komunálnym odpadom. Zaisťte likvidáciu tohto výrobku v triedenom odpade.



Triedený odpad umožňuje recykláciu a opätovné využitie použitých výrobkov a obalových materiálov. Opätovné použitie recyklovaných materiálov pomáha chrániť životné prostredie pred znečistením a znižuje spotrebu surovín.

Pri kúpe nových výrobkov Vám predajne, miestne zberne odpadov alebo recyklačné stanice poskytnú informácie o správnej likvidácii elektro odpadov z domácnosti.

Spoločnosť Black & Decker poskytuje službu zberu a recyklácie výrobkov Black & Decker po skončení ich prevádzkovej životnosti. Ak chcete využiť výhody tejto služby, odovzdajte, prosím,

Váš výrobok ktorémukoľvek autorizovanému zástupcovi servisu, ktorý zariadenie odoberie a zaistí jeho recykláciu.

Miesto najbližšieho autorizovaného servisu Black & Decker nájdete na príslušnej adrese uvedenej v tomto návode. Zoznam autorizovaných servisov Black & Decker a podrobnosti o popredajnom servise nájdete aj na internetovej adrese: **www.2helpU.com**.

Záruka

Spoločnosť Black & Decker je presvedčená o kvalite svojich výrobkov a ponúka mimoriadnu záruku. Táto záruka sa ponúka v prospech zákazníka a nijako neovplyvní jeho zákonné záručné práva. Táto záruka platí vo všetkých členských štátoch EÚ a Európskej zóny voľného obchodu EFTA.

Ak sa objavia na výrobku Black & Decker, v priebehu 24 mesiacov od jeho kúpy, akékoľvek poruchy spôsobené chybou materiálu alebo zlým dielenským spracovaním, spoločnosť Black & Decker garantuje v snahe o minimalizovanie vašich starostí bezplatnú výmenu chybných dielov, opravu alebo výmenu celého výrobku za nižšie uvedeníých podmienok:

- ♦ Tento výrobok sa nepoužíval na obchodné alebo profesionálne účely a nedochádzalo k jeho prenájmu.
- ♦ Tento výrobok nebol vystavený nesprávnemu použitiu a nebola zanedbaná jeho predpísaná údržba.
- ♦ Tento výrobok nebol poškodený cudzím zavinením, inými predmetmi alebo nehodou.
- ♦ Opravy nevykonávali iné osoby, než autorizovaní opravári alebo mechanici autorizovaného servisu Black & Decker.

Ak požadujete záručnú opravu, budete musieť predajcovi alebo zástupcovi autorizovaného servisu predložiť doklad o kúpe výrobku. Miesto najbližšieho autorizovaného servisu Black & Decker nájdete na príslušnej adrese uvedenej v tomto návode. Zoznam autorizovaných servisov Black & Decker a podrobnosti o popredajnom servise nájdete aj na internetovej adrese: **www.2helpU.com**.

Navštívte, prosím, naše internetové stránky **www.blackanddecker.co.uk**, kde môžete zaregistrovať Váš nový výrobok Black & Decker a kde môžete získať informácie o našich nových výrobkoch a špeciálnych ponukách. Na adrese **www.blackanddecker.sk** sú k dispozícii ďalšie informácie o značke Black & Decker a o celom rade našich ďalších výrobkov.

Nezabudnite na registráciu Vášho výrobku!

www.blackanddecker.co.uk/productregistration Registráciu je možné vykonať online na adrese **www.blackanddecker.co.uk/productregistration** alebo zašlite Vaše meno, priezvisko a kód výrobku autorizovanému predajcovi Black & Decker.

STANLEY BLACK & DECKER SLOVAKIA S.R.O.

Vysoká 2/b
811 06 Bratislava
Tel.: 00420 261 009 772
Fax: 00420 261 009 784
www.blackanddecker.sk
obchod@sbdinc.com

STANLEY BLACK & DECKER CZECH REPUBLIC S.R.O.

Türkova 5b
149 00 Praha 4
Česká Republika
Tel.: 00420 261 009 772
Fax: 00420 261 009 784
Servis: 00420 244 403 247
www.blackanddecker.cz
obchod@sbdinc.com

BAND SERVIS

Paulínska 22
917 01 Trnava
Tel.: 00421 335 511 063
Fax: 00421 335 512 624
www.bandservis.sk
p.talajka@bandservis.sk

BAND SERVIS

Južná trieda 17 (budova TWD)
040 01 Košice
Tel.: 00421 556 233 155
bandserviske@zoznam.sk

BAND SERVIS

K Pasekám 4440
760 01 Zlín
Tel.: 00420 577 008 550,1
Fax: 00420 577 008 559
www.bandservis.cz
bandservis@bandservis.cz

BAND SERVIS

Kláštorského 2
140 00 Praha 4
Tel.: 00420 244 403 247
Fax: 00420 241 770 167
j.kraus@bandservis.cz
www.bandservis.cz
bandservis@bandservis.cz

CZ ZÁRUČNÍ LIST

PL KARTA GWARANCYJNA

H JÓTÁLLÁSI JEGY

SK ZÁRUČNÝ LIST



CZ měsíců
H hónap

24

PL miesiące
SK mesiacov

CZ Výrobní kód	Datum prodeje	Razítko prodejny Podpis
H Gyári szám	A vásárlás napja	Pecset helye Aláírás
PL Numer seryjny	Data sprzedaży	Stempel Podpis
SK Číslo série	Dátum predaja	Pečiatka predajne Podpis

CZ

Adresy servisu
Band Servis
Klásterského 2
CZ-140 00 Praha 4
Tel.: 00420 244 403 247
Fax: 00420 241 770 167

Band Servis
K Pasekám 4440
CZ-76001 Zlín
Tel.: 00420 577 008 550,1
Fax: 00420 577 008 559
http://www.bandservis.cz

H

Black & Decker Központi
Garanciális-és Márkaszerző
1163 Budapest
(Sashalom) Thököly út 17.
Tel.: 403-2260
Fax: 404-0014
www.rotelkft.hu

PL

Adres serwisu centralnego
ERPATECH
ul. Bakaliowa 26
05-080 Mościska
Tel.: 022-8620808
Fax: 022-8620809

SK

Adresa servisu
Band Servis
Paulínska ul. 22
SK-91701 Trnava
Tel.: 00421 335 511 063
Fax: 00421 335 512 624

CZ Dokumentace záruční opravy

PL Przebieg napraw gwarancyjnych

H A garanciális javítás dokumentálása

SK Záznamy o záručných opravách

CZ	Číslo	Datum příjmu	Datum zakázky	Číslo zakázky	Závada	Razítko Podpis
H	Sorszám	Bejelentés időpontja	Javítási időpont	Javítási munkalapszám	Hiba jelleg oka	Pecsét Aláírás
	Jótállás új határideje					
PL	Nr.	Data zgłoszenia	Data naprawy	Nr. zlecenia	Przebieg naprawy	Stempel Podpis
SK	Číslo dodávky	Dátum nahlásenia	Dátum opravy	Číslo objednávky	Popis poruchy	Pečiatka Podpis

Nabíjačka		
Vstupné napätie	V	230
Výstupné napätie	V	17
Prúd	mA	200
Približný čas nabíjania	hod.	24
Hmotnosť	kg	0,2

Napájacie napätie	V	2,4
Akumulátor	Typ	NiMH
Otáčky kefy	ot./min	2 500
Hmotnosť	kg	0,3
Kefová hlavica s pohonom (H1)		

Napájacie napätie	V	12
Akumulátor	Typ	NiMH
Hmotnosť	kg	1,8
PD1200 (H2)		

Technické údaje

Použitie výrobku

Váš ručný vysávač Black & Decker Dustbuster® je určený na bežné vysávanie. Tento výrobok je určený iba na spotrebiteľské použitie v domácnostiach.



Varovanie! Pred použitím tohto výrobku si radne prečítajte príručky týkajúce sa bezpečnosti, údržby a opráv. Pred použitím tohto výrobku si pozorne preštudujte celý tento návod na obsluhu.

Popis

Toto náradie sa skladá z niektorých alebo zo všetkých nasledujúcich častí.

1. Hlavný vypínač
2. Snimateľná hadica/rukoväť
3. Čistiaci kotúč filtra
4. LED indikátor nabíjania
5. Západka dverok
6. Kombinovaná hubica 2 v 1
7. Uchytka prísušsenstva
8. Vstupný otvor konektora nabíjačky
9. Keťová hlavica s pohonom
10. Držiak prísušsenstva
11. Strbinový násadec

Vymena filtrov

Filtere by sa mali vymieňať každých 6 až 9 mesiacov alebo vždy, keď dôjde k ich poškodeniu. Vymenné filtre si môžete zakúpiť u Vášho značkového predajcu Black & Decker (katalogové číslo PD10).

Akumulátor

Ak chcete likvidovať výrobok sami, akumulátory sa musia vybrať podľa nižšie uvedeného postupu a zlikvidovať v súlade s miestnymi predpismi.



- ◆ Zapnite zariadenie a počkajte, až sa akumulátor celkom vybijе a zastavi sa motor.
 - ◆ Očist’е zariadenie tak, aby ste získali prístup k upevňovacím skrutkám zariadenia.
 - ◆ Vyskrutkujte 4 skrutky.
 - ◆ Odoberte základňu.
 - ◆ Odpojte konektor s 3 písmi.
 - ◆ Vložte akumulátor do vhodného obalu a zaisťte, aby nemohlo dôjsť ku skratu kontaktov akumulátora. Odovzdajte akumulátor zástupcovi autorizovaného servisu alebo v miestnom zbernom dvore.
- Po vytiahnutí nemôže byť akumulátor vloženy späť.

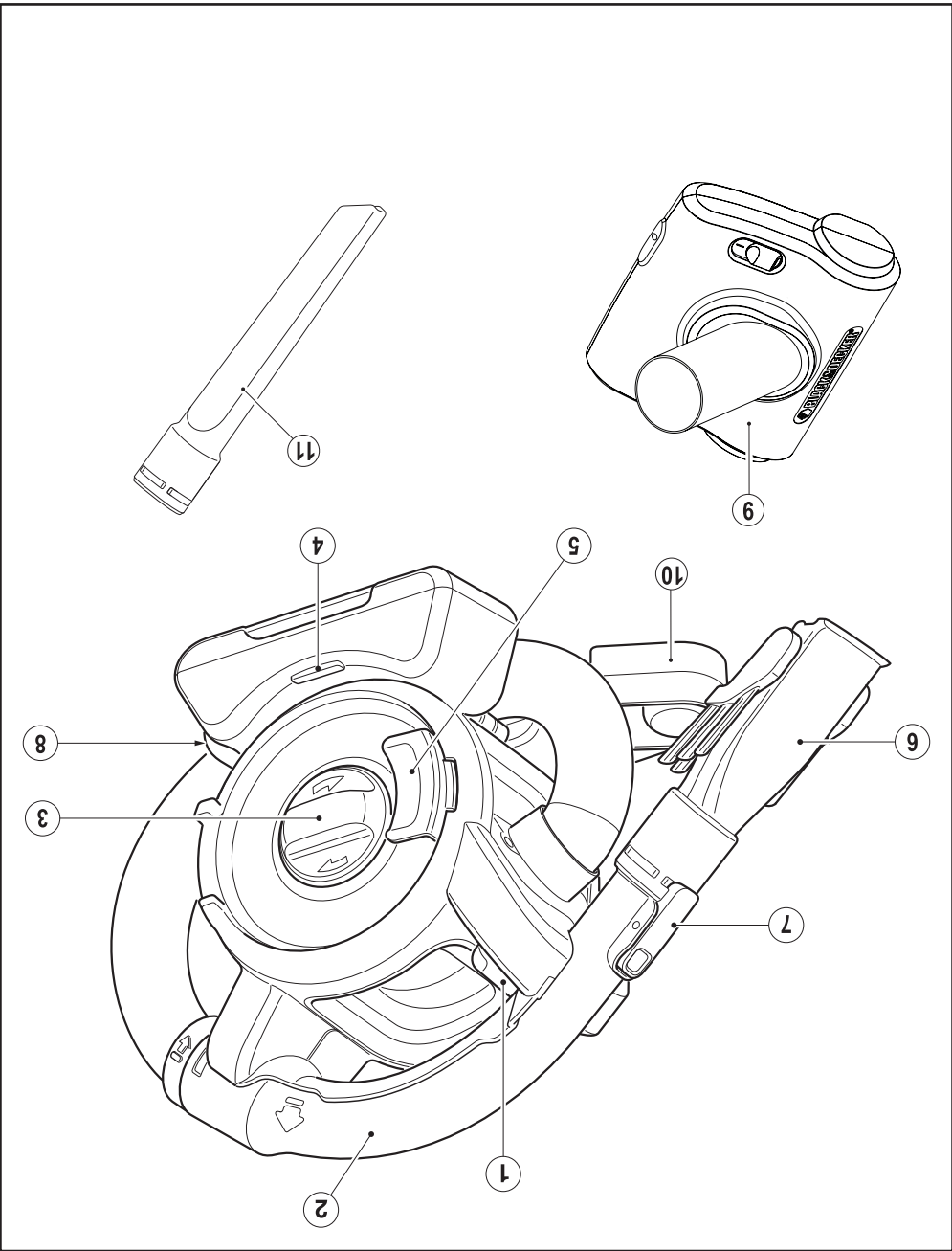

Popis

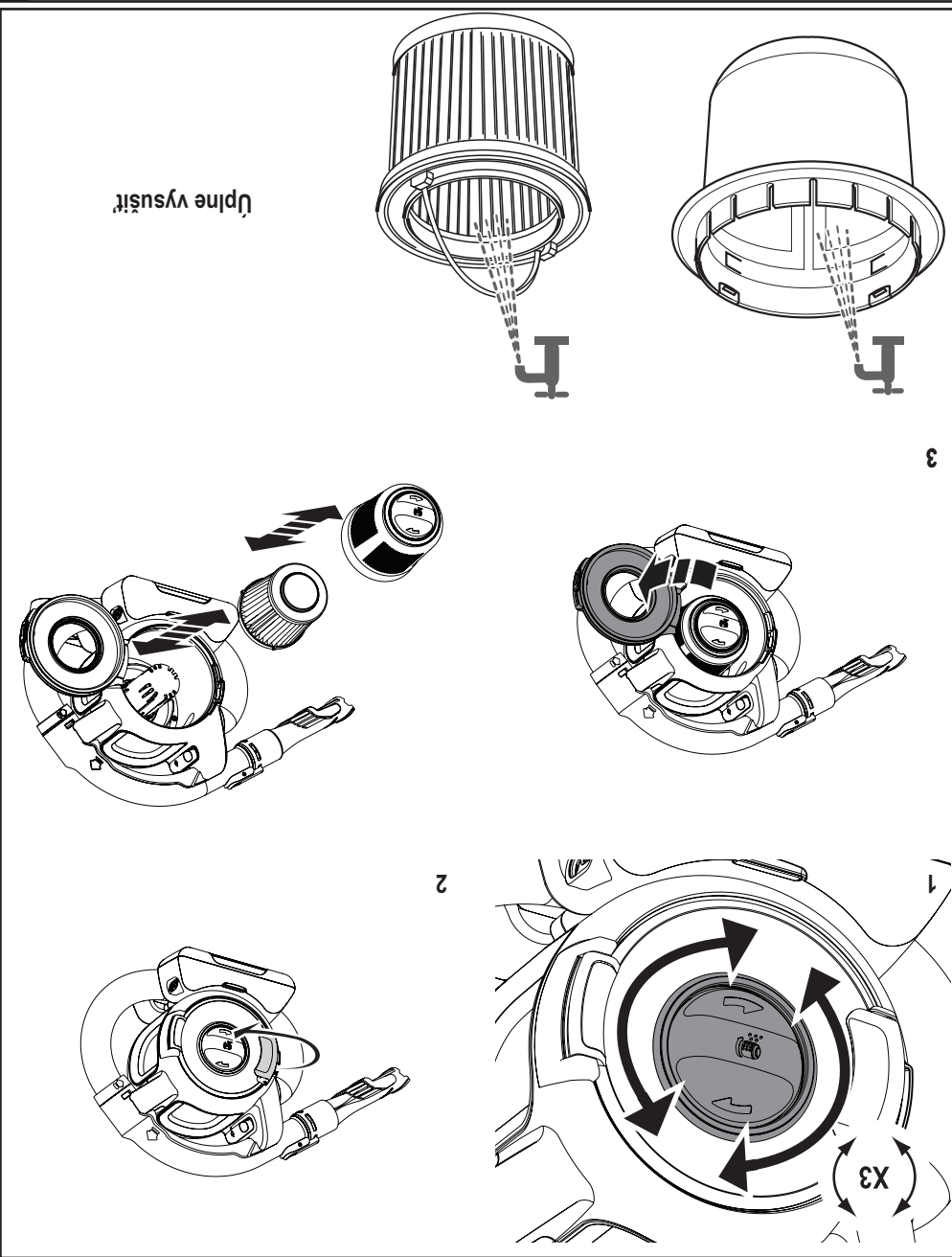

Upline vysušit

Cistenie filtra



Ak chcete udržať optimálny nasávací výkon, musíte počas používania vysávača pravidelne čistiť filter.

3

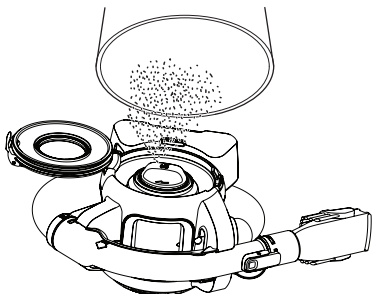

1

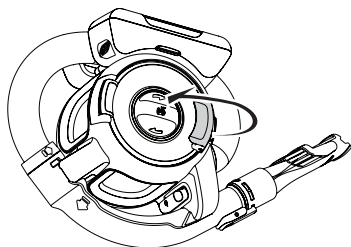

4

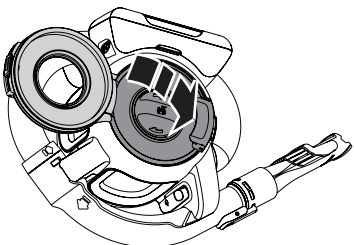

2

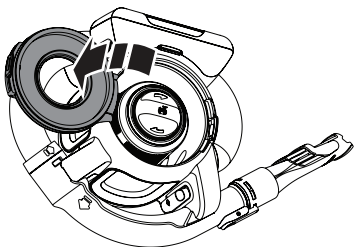

Vyprázdenie

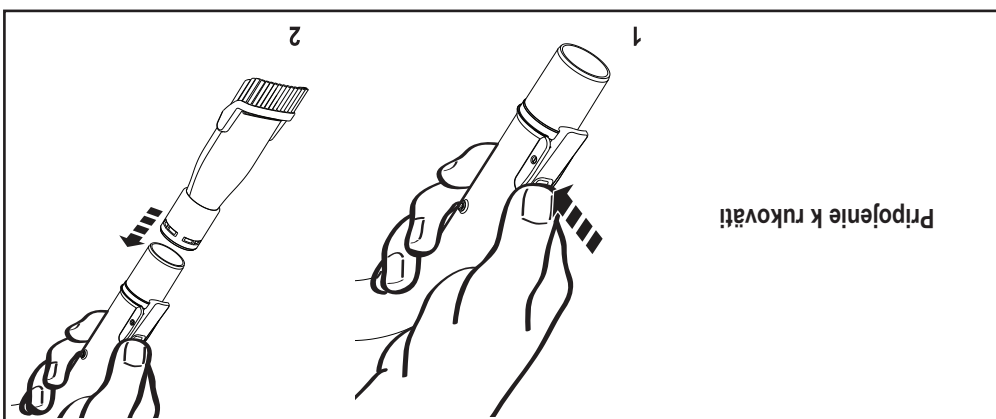
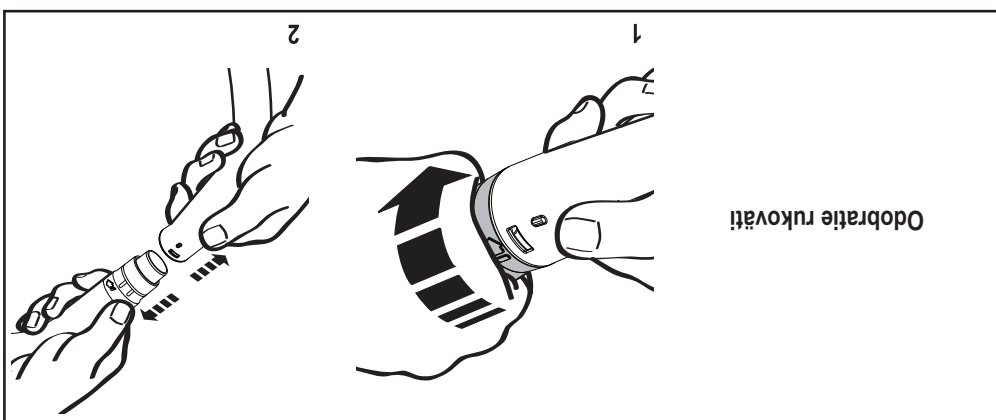
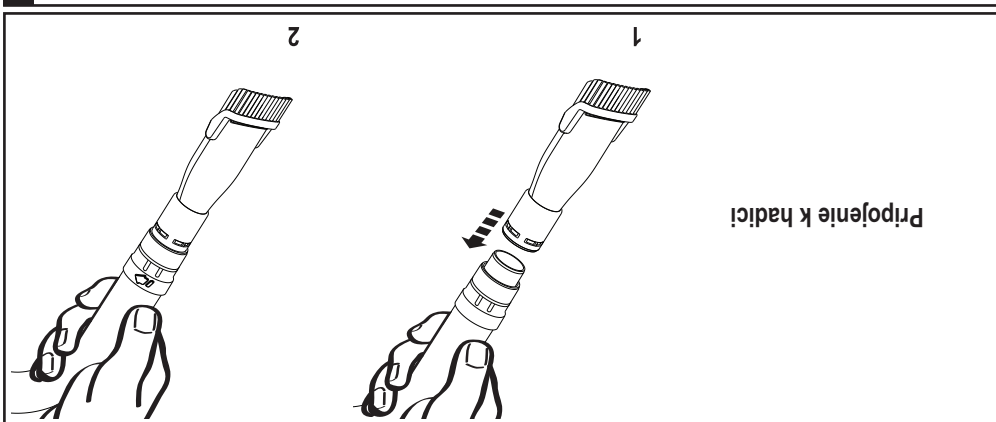

Príslušenstvo

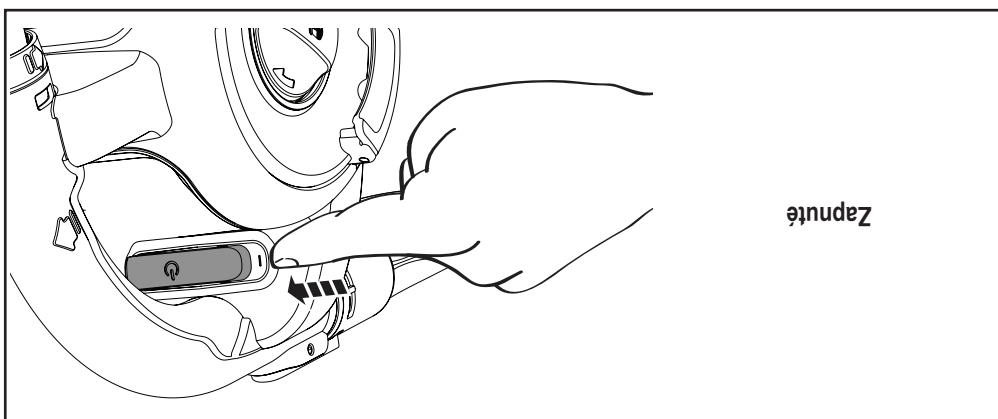
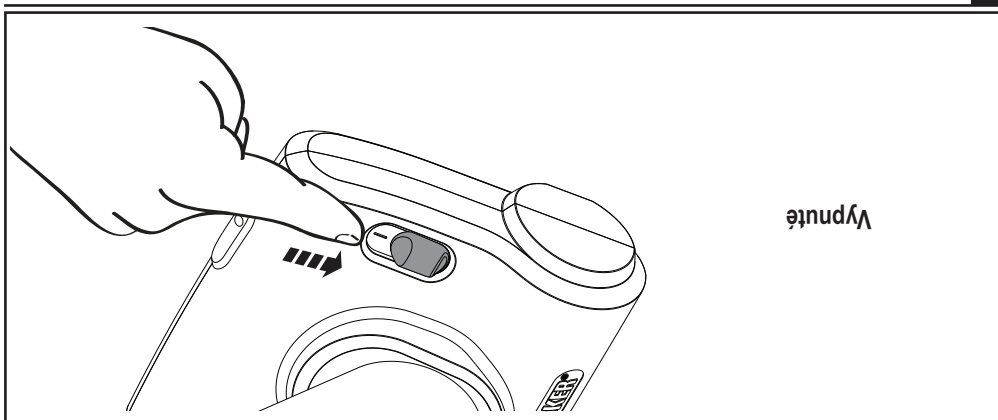

Použitie

Zariadenie sa môže ponechať pripojené k nabíjačke a počas použitia môže dôjsť k jeho zahriatiu.



16

Daisie nabíjanie

hod.

24

Prvé nabíjanie

hod.

2

3

1

Vypnuté

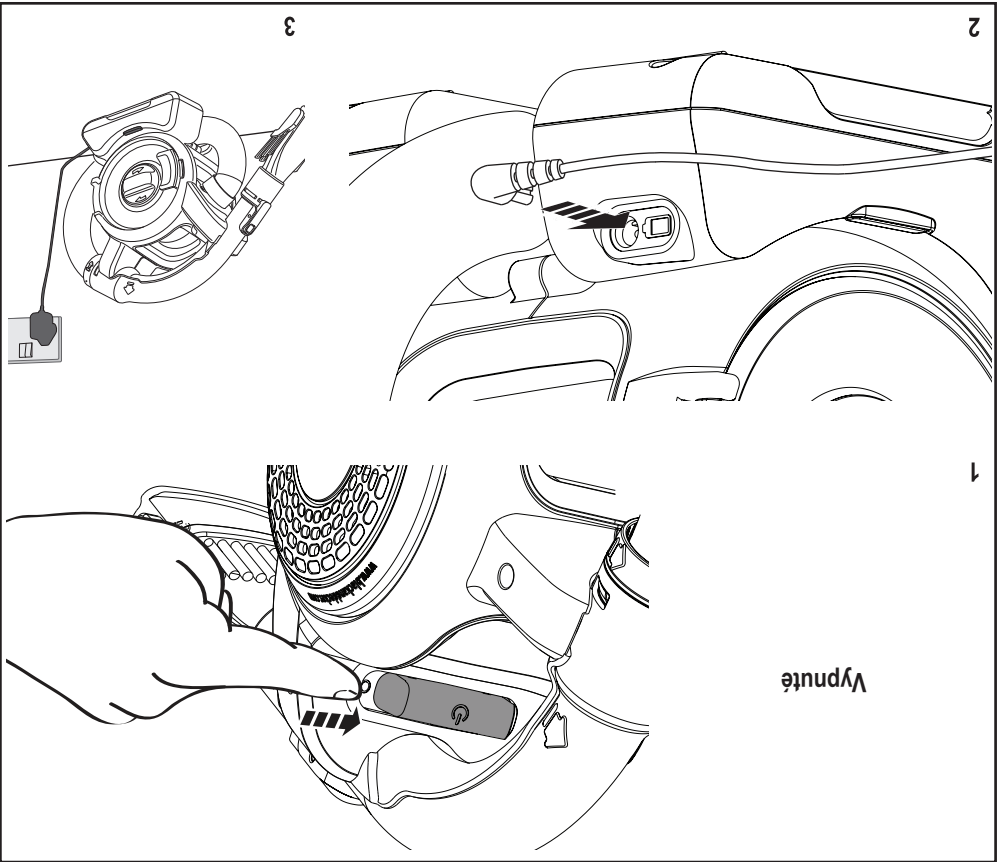
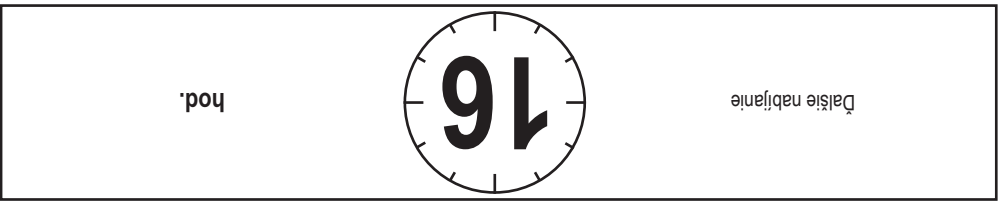

Nabíjanie

Návod na obsluhu