

DEWALT®

DWE4056

DWE4057

DWE4120

DWE4156

DWE4157

370121-18 BLT

Eesti keel	(Originaaljuhend)	5
Lietuvių	(Originalių instrukcijų vertimas)	20
Latviešu	(Tulkojums no rokasgrāmatas oriģinālvalodas)	35
Русский язык	(Перевод с оригинала инструкции)	51

Joonis / Pav. / Attēls / Рисунок 1

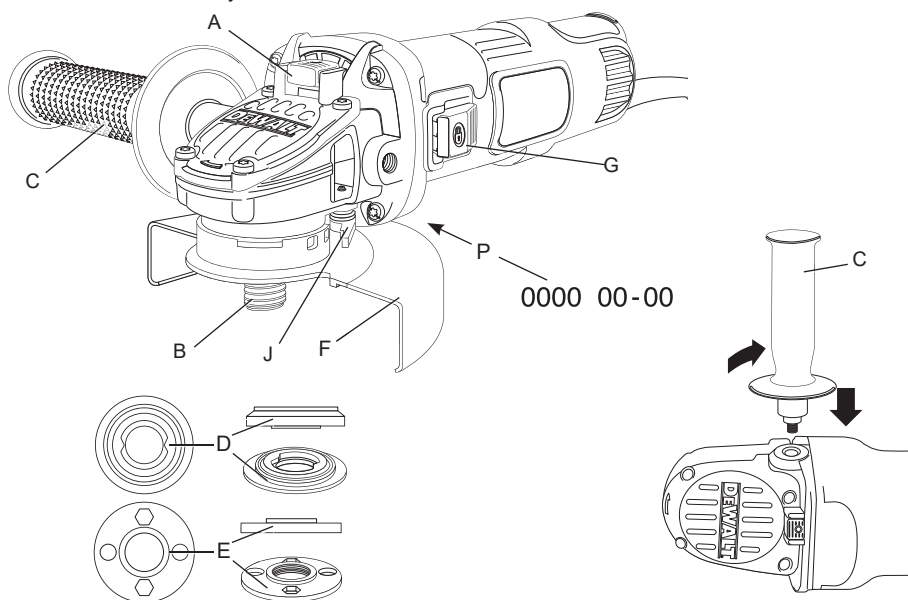

Joonis / Pav. / Attēls / Рисунок 2A

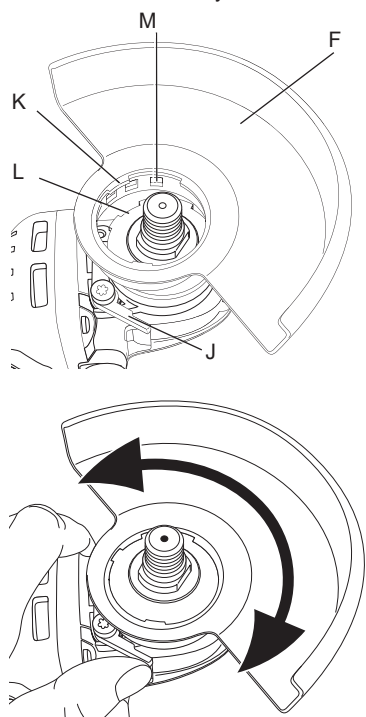

Joonis / Pav. / Attēls / Рисунок 2B

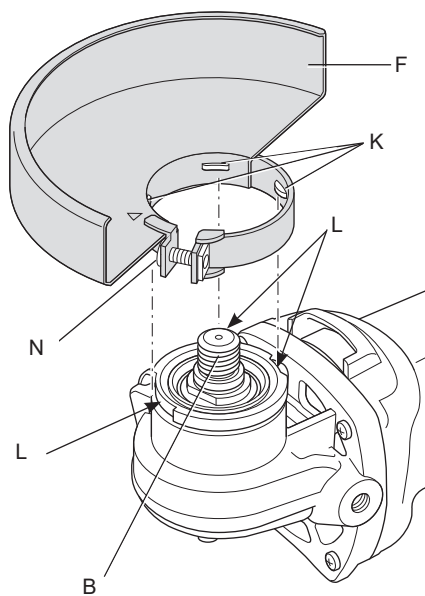

Joonis / Pav. / Attēls / Рисунок 3

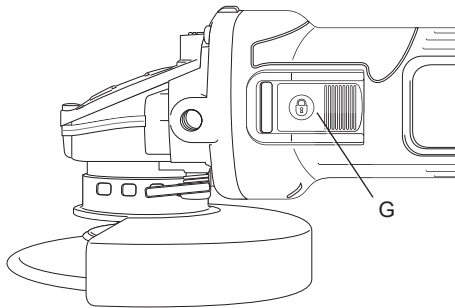

DWE4120

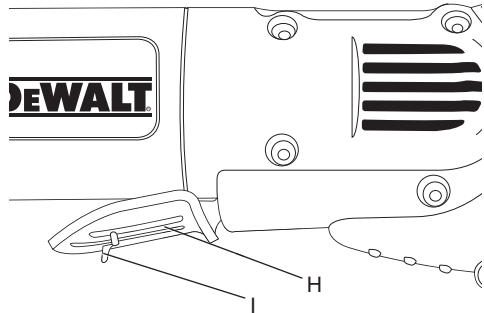

Joonis / Pav. / Attēls / Рисунок 4

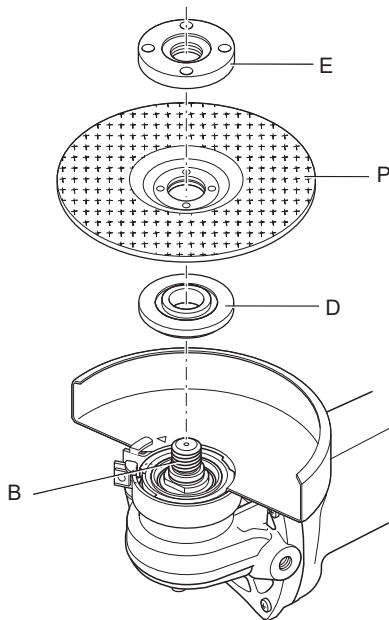

Joonis / Pav. / Attēls / Рисунок 5

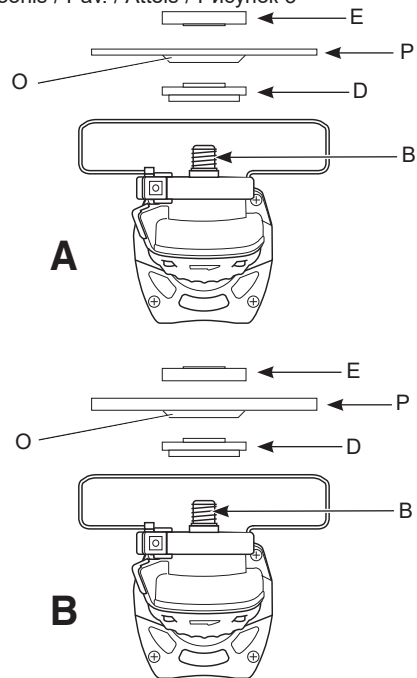

Joonis / Pav. / Attēls / Рисунок 6

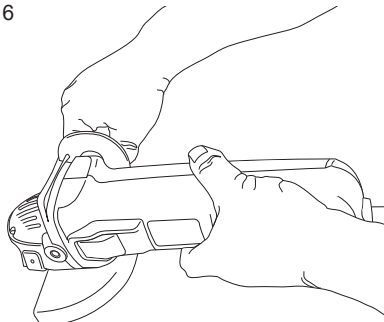

NURKLIHVMAŠINAD

DWE4056, DWE4057, DWE4120, DWE4156, DWE4157

Õnnitlused!

Olete valinud DEWALTi tööriista. Aastatepikkused kogemused, põhjalik tootearendus ja innovatsioon teevad DEWALTist ühe usaldusväärsema partneri professionaalsetele elektritööriistade kasutajatele.

Tehnilised andmed

		DWE4056	DWE4057	DWE4120	DWE4156	DWE4157
Pinge	V_{AC}	230	230	230	230	230
Ühendkuningriik ja liirimaa	V	230/115	230	–	–	–
Tüüp		1	1	1	1	1
Tarbitav võimsus	W	800	800	900	900	900
Kiirus tühikäigul / nimikiirus	p/min	11800	11800	11800	11800	11800
Ketta läbimõõt	mm	115	125	115	115	125
Võlli läbimõõt		M14	M14	M14	M14	M14
Võlli pikkus	mm	14,2	14,2	14,2	14,2	14,2
Kaal	kg	1,8*	1,9*	2,05*	2,0*	2,05*

* Kaalu sisse arvestatakse ka külgakäepide ja kaitsekate.

Müra- ja vibratsiooniväärtused (kolme telje vektorsumma) vastavalt standardile EN 60745-2-3.

		DWE4056	DWE4057	DWE4120	DWE4156	DWE4157
L_{PA} (helirõhk)	dB(A)	90,5	90,5	91,5	91,5	91,5
L_{WA} (helivõimsus)	dB(A)	101,3	101,3	102,5	102,5	102,5
K (helivõimsuse määramatus)	dB(A)	3,0	3,0	3,0	3,0	3,0

Pinna lihvimine

Vibratsioonitugevus $a_{h,AG}$ =	m/s ²	9,4	9,4	11,0	11,0	11,0
Määramatus K =	m/s ²	1,5	1,5	1,5	1,5	1,5

Ketaslihvimine

Vibratsioonitugevus $a_{h,DS}$ =	m/s ²	7,5	7,5	6,8	6,8	6,8
Määramatus K =	m/s ²	1,5	1,5	1,5	1,5	1,5

Teabelehel esitatud vibratsioonitase on mõõdetud vastavalt standardis EN60745 toodud standardtestile ja seda võib kasutada tööriistade võrdlemiseks. Seda võib kasutada kokkupuute eelhindamisel.



HOIATUS! Avaldatud vibratsioonitugevus puudutab tööriista põhirakendusi. Kui aga tööriista kasutatakse muul viisil, erinevate lisatarvikutega või kui seda on halvasti hooldatud, võib vibratsioonitugevus erineda. Sellisel juhul võib vibratsiooni mõju kogu tööaja kestel olla märkimisväärselt tugevam.

Vibratsiooni mõju hindamisel tuleb arvesse võtta ka seda aega, mil tööriist on välja lülitatud või töötab vabajooksul ning tööd ei tee. See võib märkimisväärselt vähendada vibratsiooni kogu tööaja kestel.

Määrake kindlaks täiendavad ohutusmeetmed kasutaja kaitsmiseks vibratsiooni mõjude eest: tööriistade ja tarvikute hooldamine, käte hoidmine soojas ja tööprotsesside korraldus.

Definitsioonid. Ohutusjuhised

Allpool toodud määratlused kirjeldavad iga märksõna olulisuse astet. Palun lugege juhendit ja pöörake tähelepanu nendele sümbolitele.



OHT! Tähistab tõenäolist ohuolukorda, mis juhul, kui seda ei väldita, **lõppeb surma või raske kehavigastusega**.



HOIATUS! Tähistab võimalikku ohuolukorda, mis juhul, kui seda ei väldita, **võib lõppeda surma või raske kehavigastusega**.



ETTEVAATUST! Tähistab võimalikku ohuolukorda, mis juhul, kui seda ei väldita, **võib lõppeda kerge või keskmise raskusastmega kehavigastusega**.

NB! Osutab kasutusviisile, mis ei seostu kehavigastusega, kuid mis juhul, kui seda ei väldita, **võib põhjustada varalist kahju**.



Tähistab elektrilöögiohtu.



Tähistab tuleohtu.

EÜ vastavusdeklaratsioon

MASINADIREKTIIV



NURKLIHVASINAD

DWE4056, DWE4057, DWE4120, DWE4156, DWE4157

DEWALT kinnitab, et jaotises „**Tehnilised andmed**“ kirjeldatud tooted vastavad järgmistele nõuetele:

2006/42/EÜ, EN60745-1:2009+A11:2010, EN60745-2-3:2011+A2:2013+A11:2014 +A12:2014+A13:2015.

Need seadmed vastavad ka direktiividele 2014/30/EL ja 2011/65/EL. Lisateabe saamiseks pöörduge alltoodud aadressil DEWALTi poole või vaadake kasutusjuhendi tagakaanel olevat infot.

Allakirjutanu vastutab tehnilise toimiku koostamise eest ja on vormistanud deklaratsiooni DEWALTi nimel.

Markus Rompel
Tehnoloogiajuht
DEWALT, Richard-Kliinger-Straße 11,
D-65510, Idstein, Saksamaa
05.03.2018



HOIATUS! Vigastusohu vähendamiseks lugege kasutusjuhendit.

Elektritööriistadega seotud üldised hoiatused



HOIATUS! Lugege kõik hoiatused ja juhised läbi. Hoiatuste ja juhiste täpne järgimine aitab vältida elektrilöögi, tulekahju ja/või raske kehavigastuse ohtu.

HOIDKE KÕIK HOIATUSED JA JUHISED TULEVIKU TARVIS ALLES

Hoiatuses kasutatud mõiste „elektritööriist“ viitab võrgutoitel töötavatele (juhtmega) ja akutoitel töötavatele (juhtmata) elektritööriistadele.

1) TÖÖPIIRKONNA OHUTUS

- Tööpiirkond peab olema puhas ja hästi valgustatud.** Korralageduse ja puuduliku valgustuse korral võivad kergesti juhtuda õnnetused.
- Ärge kasutage elektritööriistu plahvatusohtlikus keskkonnas, kus leidub tuleohtlikke vedelikke, gaase või tolmu.** Elektritööriistad tekitavad sädemeid, mis võivad tolmu või auru süüdata.
- Hoidke lapsed ja kõrvalised isikud elektritööriista kasutamise ajal eemal.** Tähelepanu hajumisel võite kaotada tööriista üle kontrolli.

2) ELEKTRIOHUTUS

- Elektritööriista pistikud peavad vastama pistikupesale. Ärge muutke pistikut mis tahes moel. Ärge kasutage maandatud elektritööriistade puhul adapterpistikut.** Originaalpistikud ja nendega sobivad pistikupesad vähendavad elektrilöögi ohtu.
- Vältige kokkupuudet maandatud pindadega, nagu torud, radiaatorid, pliidad ja külmikud.** Elektrilöögi saamise oht suureneb, kui teie keha on maandatud.
- Vältige elektritööriistade sattumist vihma või niiskuse kätte.** Elektriseadmesse sattunud vesi suurendab elektrilöögi ohtu.
- Kasutage toitejuhet õigesti. Ärge kunagi kasutage elektritööriista juhet**

selle kandmiseks, tõmbamiseks ega pistiku eemaldamiseks vooluvõrgust. **Kaitske juhet kuumuse, õli, teravate servade ja liikuvate osade eest.**

Kahjustatud või sassis juhtmed suurendavad elektrilöögi ohtu.

- e) **Kui töötate tööriistaga õues, kasutage kindlasti välitingimuste jaoks ettenähtud pikendusjuhet.** Välitingimustesse sobiva pikendusjuhtme kasutamine vähendab elektrilöögi ohtu.
- f) **Kui elektritööriistaga töötamine niiskes keskkonnas on vältimatu, kasutage rikkevoolukaitsmega kaitsitud voolutoidet.** Rikkevoolukaitsme kasutamine vähendab elektrilöögi ohtu.

3) ISIKUOHUTUS

- a) **Olge tähelepanelik, jälgige pidevalt, mida teete, ning kasutage elektritööriista mõistlikult.** Ärge kasutage elektritööriista väsinuna ega alkoholi, narkootikumide või arstimite mõju all olles. Kui elektritööriistaga töötamise ajal tähelepanu kas või hetkeks hajub, võite saada raskeid kehavigastusi.
- b) **Kasutage isikukaitsesevahendeid. Kandke alati silmade kaitset.** Isikukaitsesevahendid, nagu tolmu mask, mittelibisevad jalanõud, kiiver ja kõrvaklapid, vähendavad vastavates tingimustes kasutamisel tervisekahjustusi.
- c) **Vältige tööriista ootamatut käivitumist.** Veenduge enne tööriista ühendamist vooluvõrku ja/või aku paigaldamist, et lüliti on väljalülitatud asendis. Kandes tööriista, sõrm lüliti, või ühendades toiteallikaga tööriista, mille lüliti on tööasendis, võib juhtuda õnnetus.
- d) **Enne elektritööriista sisselülitamist eemaldage kõik reguleerimisvõtmed ja mutrivõtmed.** Tööriista pöörleva osa külge jäetud reguleerimis- või mutrivõti võib tekitada kehavigastusi.
- e) **Ärge küünitage. Seiske alati kindlalt jalgel ja hoidke tasakaalu.** Siis on võimalik ettearvamatutes olukordades tööriista paremini valitseda.
- f) **Kandke nõuetekohast riietust. Ärge kandke lehvivaid rõivaid ega ehteid. Hoidke juuksed, riided ja kindad liikuvatest osadest eemal.** Lehvivad riided, ehted ja pikad juuksed võivad jääda liikuvate osade vahele.
- g) **Kui seadmetega on kaasas tolmu eemaldusliidesed ja kogumisseadmed, siis veenduge, et need on ühendatud ja õigesti**

kasutatavad. Tolmukogumisseadme kasutamine võib vähendada tolmu seotud ohte.

4) ELEKTRITÖÖRIISTA KASUTAMINE JA HOOLDAMINE

- a) **Ärge koormake elektritööriista üle.** Kasutage kavandatavaks tööks sobivat elektritööriista. Elektritööriist tuleb tööga paremini ja ohutumalt toime ettenähtud koormusel.
- b) **Ärge kasutage tööriista, kui seda ei saa lülitist sisse ja välja lülitada.** Elektritööriist, mida ei saa juhtida lülitist, on ohtlik ja vajab remonti.
- c) **Enne reguleerimist, tarvikute vahetamist ja hoiulepanemist lahutage tööriist vooluvõrgust ja/või eemaldage aku.** Nende ettevaatusabinõude rakendamine vähendab elektritööriista ootamatu käivitumise ohtu.
- d) **Kui elektritööriista ei kasutata, hoidke seda lastele kättesaamatus kohas ning ärge lubage tööriista kasutada inimestel, kes seda ei tunne või pole lugenud käesolevat kasutusjuhendit.** Oskamatutes kätes on elektritööriistad ohtlikud.
- e) **Elektritööriistu tuleb hooldada.** Veenduge, et liikuvad osad on õiges asendis ega ole kinni kiilunud, detailid on terved ja puuduvad muud tingimused, mis võivad mõjutada tööriista tööd. Kahjustuste korral laske tööriista enne edasist kasutamist remontida. Paljude õnnetuste põhjuseks on halvasti hooldatud elektriseadmed.
- f) **Hoidke lõikeravikud teravad ja puhtad.** Õigesti hooldatud ja teravate servadega lõikeriistad kiiluvad väiksema töönaosusega kinni ning neid on lihtsam juhtida.
- g) **Kasutage elektritööriista, lisaseadmeid, otsikuid jne vastavalt käesolevale juhendile, võttes arvesse nii tööpiirkonda kui ka tehtava töö iseloomu.** Elektritööriista kasutamine mittesihotstarbeliselt võib põhjustada ohtlikke olukordi.

5) HOOLDUS

- a) **Laske tööriista korrapäraselt hooldada kvalifitseeritud remonditöökojas ja kasutage ainult originaalvaruosi.** Nii tagate elektriseadme ohutuse.

TÄIENDAVAD OHUTUSEESKIRJAD

Ohutusjuhised kõikide tööprotsesside jaoks

HOIATUSED SEoses LIHVIMISE, POLEERIMISE, TRAATHARJAGA TÖÖTLEMISE JA ABRASIIVSETE LÖIKETÖÖDEGA

- a) **Käesolev elektritööriist on mõeldud lihvimis-, poleerimis-, harjamis- ja lõiketöödeks. Lugege kõiki selle elektritööriistaga kaasas olevaid hoiatusi, juhiseid, jooniseid ja tehnilisi andmeid. Kõigi juhiste täpne järgimine aitab vältida elektrilöögi, tulekahju ja/või raske vigastuse ohtu.**
- b) **Seda elektritööriista ei ole soovitatav kasutada poleerimiseks. Operatsioonid, mille läbiviimiseks pole elektritööriist mõeldud, võivad põhjustada ohte ja vigastusi.**
- c) **Ärge kasutage tarvikuid, mis pole tööriista tootja poolt selleks spetsiaalselt mõeldud ega soovitatud. See, et tarvikut on võimalik elektritööriistale kinnitada, ei taga veel ohutut kasutamist.**
- d) **Tarviku nimikiirus peab olema vähemalt võrdne elektritööriistale märgitud maksimaalse kiirusega. Tarvikud, mis pöörlevad nimikiirusest kiiremini, võivad kildudeks puruneda.**
- e) **Tarviku välisläbimõõt ja paksus ei tohi ületada teie elektritööriista nininäitajaid. Vale suurusega tarvikute puhul ei saa tagada piisavat kaitset ega juhitevust.**
- f) **Keermega kinnitatavatel tarvikutel peab olema sobiv keere. Äärikuga kinnitatavate tarvikute völliava peab sobima ääriku läbimõõduga. Tarvikud, mis ei sobi elektritööriista kinnitusega, on tasakaalust väljas, vibreerivad liigselt ja võivad põhjustada juhitavuse kaotamise.**
- g) **Ärge kasutage kahjustunud tarvikuid. Enne iga kasutuskorda vaadake tarvikud üle ja veenduge, et lihvkettal ei oleks tükkeid ega pragusid, et tugitald ei oleks kulunud ega pragunenud ja et traatharjal poleks lahtiseid ega katkiseid traate. Kui elektritööriist või tarvik on maha kukkunud, kontrollige seda kahjustuste suhtes või paigaldage kahjustusteta tarvik. Pärast tarviku kontrollimist ja paigaldamist seiske ise ja**
- suunake ka juuresviibijad pöörleva ketta liikumistrajektooriga eemale ning lülitage elektritööriist üheks minutiks tühikäigul maksimaalsel kiirusel sisse. Kahjustunud tarvikud purunevad tavaliselt sellel katseajal.**
- h) **Kandke isikukaitsevahendeid. Kandke olenevalt seadme kasutamisiisist näomaski või kaitseprille. Kandke vajadusel tolmumaski, kuulmiskaitsevahendeid, kindaid ja põlle, mis peatab väikesed abrasiivsed osakesed või materjalitükid. Silmade kaitse peab suutma peatada eri tööde juures tekkiva lendava prahi. Tolmumask või respiraator peab suutma filtreerida töö käigus tekkivaid osakesi. Pikaajaline kokkupuude tugeva müraga võib põhjustada kuulmislangust.**
- i) **Hoidke juuresviibijad tööpiirkonnast ohutus kauguses. Kõik tööpiirkonda sisenejad peavad kandma isikukaitsevahendeid. Töödeldava materjali või purunenud tarviku tükid võivad õhku paiskuda ja põhjustada vigastusi väljaspool vahetatud tööpiirkonda.**
- j) **Hoidke elektritööriista töötamise ajal ainult isoleeritud käepidemetest, kui teete tööd, mille käigus võib lõiketarvik puutuda kokku varjatud kaablite või seadme toitejuhtmega. Voolu all oleva juhtmega kokkupuutumisel satuvad voolu alla ka elektritööriista lahtised metallosad ning võivad anda kasutajale elektrilöögi.**
- k) **Paigutage juhe pöörlevast tarvikust eemale. Kontrolli kaotamisel võite juhtmesse lõigata ning teie käsi või käsivars võidakse tõmmata vastu pöörlevat tarvikut.**
- l) **Ärge kunagi toetage elektritööriista maha, kui tarvik pole täielikult peatunud. Pöörlev tarvik võib pinna külge takerduda, viies tööriista kontrolli alt välja.**
- m) **Ärge laske elektritööriistal töötada, kui kannate seda oma küljel. Kogemata pöörleva tarviku vastu puutudes võivad riided selle külge takerduda ja tarviku kasutaja kehasse tõmmata.**
- n) **Puhastage regulaarselt elektritööriista õhupulusid. Mootori ventilaator tõmbab tolmu korpusesse ja metallipuru kuhjumine võib põhjustada elektriõhtu.**
- o) **Ärge kasutage elektritööriista kergesisüttivate materjalide lähedal. Sädemed võivad need materjalid süüdata.**
- p) **Ärge kasutage tarvikuid, mille puhul on vajalik jahutusvedelik. Vee või muu vedela**

jahutusaine kasutamine võib põhjustada surmava elektrilöögi.

TÄIENDAVAD OHUTUSJUHISED KÕIKIDE TÖÖPROTSESSIDE JAOKS

Tagasilöögi põhjused ja seadme kasutaja tegevus tagasilöögi vältimiseks

Tagasilöök on ootamatu reaktsioon pöörleva ketta, tugitalla, harja või muu tarviku kinnikiilumisele. Riivamine või takerdumine põhjustab pöörleva tarviku järsku peatumist, mis omakorda põhjustab juhitamatu elektritööriista liikumise takerdumispunktis tarviku pöörlemisele vastassuunas.

Näiteks kui löikeketas riivab töödeldavat detaili või takerdub detaili sisse, kaevub ketta külj materjali pinda ning selle tagajärjel viskub ketas detailist välja. Olenevalt ketta liikumise suunast takerdumispunktis võib ketas paiskuda kasutaja suunas või temast eemale. Nendes tingimustes võib lihvketas ka puruneda.

Tagasilöök on tööriista valesti kasutamise ja/või ebaõigete töövõtete tagajärg ja seda saab vältida alltoodud ettevaatusabinõude rakendamisega.

- Hoidke tööriista tugevalt käes ning valige keha ja käe asend, mis võimaldab tagasilöögi jõuga toime tulla. Kasutage alati lisakäepidet, kui see on olemas, et tagasilööki või käivitamise ajal väändemomenti maksimaalselt valitseda.** Kui vastavad ettevaatusabinõud on tarvitusele võetud, saab kasutaja valitseda väändemomendi või tagasilöögi mõju.
- Ärge kunagi asetage oma kätt pöörleva tarviku lähedusse.** Tarvik võib tagasi käe vastu paiskuda.
- Ärge viibige alas, kuhu elektritööriist tagasilöögi korral liigub.** Tagasilöögi toimel paiskub tööriist ketta kinnikiilumisele eelnenud liikumisele vastassuunas.
- Olge eriti ettevaatlik nurkade, teravate servade jm töötlemisel. Vältige pörkumist ja tarviku haakumist.** Nurgad, teravad servad või pörkumine põhjustab tihtipeale pöörleva tarviku kinnikiilumist ja tööriista üle kontrolli kaotamist või tagasilööki.
- Ärge kinnitage sellele tööriistale saeketti, puunikerdustera või hammastega saeketast.** Sellised kettad põhjustavad sageli tagasilööki ja tööriista üle kontrolli kaotamist.

Lihvimis- ja abrasiivsete löiketöödega seotud hoiatused

- Kasutage ainult sellele elektritööriistale soovitatud kettatüüpe ja valitud kettale mõeldud kaitsekatet.** Kettad, mis pole elektritööriistaga kasutamiseks mõeldud, ei ole piisavalt varjestatud ning pole ohutud.
- Käiakinnitusega ketaste lihvipind tuleb paigutada kaitsekatte serva tasandist allapoole.** Valesti paigaldatud ketast, mis ulatub läbi kaitsekatte serva tasandi, ei saa piisavalt kaitsta.
- Kaitsekatte tuleb kinnitada elektritööriistale tugevalt ja asetada maksimaalse ohutuse tagamiseks sellisesse asendisse, et kasutaja suunas jääks võimalikult vähe paljastatud ketast.** Kaitsekatte aitab kaitsta kasutajat purunenud ketta kildude, juhusliku kokkupuute eest kettaga ning sädemetega, mis võivad riided süüdata.
- Kettaid tuleb kasutada ainult sihtotstarbeliselt. Näiteks ärge lihvide löikeketta küljega.** Abrasiivsed löikekettad on mõeldud perifeerseks lihvimiseks ning võivad neile rakenduva küljõu mõjul kildudeks puruneda.
- Kasutage alati kahjustamata äärikuid, mis sobivad valitud ketta suuruse ja kujuga.** Sobivad äärikud toetavad ketast ja seetõttu vähendavad ketta purunemise ohtu. Löikeketaste äärikud võivad erineda lihvketaste äärikutest.
- Ärge kasutage suuremate elektritööriistade kulunud kettaid.** Suuremale elektritööriistale mõeldud ketas ei ole sobilik väiksema tööriista suuremale kiirusele ning võib puruneda.

Abrasiivsete löiketöödega seotud hoiatused

- Löikekettal ei tohi lasta kinni kiiluda ega avaldada sellele liigset survet. Ärge tehke liiga sügavat löiget.** Ketta ülekoormamine suurendab koormust ning ketas võib kergemini väänduda või löikesse kinni kiiluda, see aga suurendab tagasilöögi ohtu.
- Ärge seiske pöörleva ketta liikumisteel ega selle taga.** Kui töötav ketas liigub teie kehast eemale, võib võimalik tagasilööki ketta ja elektritööriista tagasisuunas otse vastu teid paisata.
- Kui ketas on kinni kiilunud või katkestate löike mingil põhjusel, lülitage**

elektritööriist välja ja hoidke seda liikumatult, kuni ketas täielikult peatub. Ärge üritage eemaldada löikesoonest liikuvat löikeketast, kuna see võib põhjustada tagasilöögi. Selgitage välja ja kõrvaldage ketta kinnikiilumise põhjus.

- d) **Ärge käivitage ketast uuesti töödeldava materjali löikesoones. Laske kettal jõuda täiskiirusele ning sisestage see ettevaatlikult soonde.** Ketas võib painduda, edasi liikuda või tekitada tagasilöögi, kui tööriist käivitatakse soone sees.
- e) **Tahvleid või muid suuri detaile töödeldes teostage need, et vähendada ketta püstumise ja tagasilöögi ohtu.** Suured detailid kipuvad oma raskuse all kaarduma. Toed tuleb paigutada detaili alla löikejoone ja detaili serva lähedale mõlemale poole ketast.
- f) **Tasku löikamisel olemasolevatesse seintesse või teistesse piiratud nähtavusega kohtadesse peate olema eriti ettevaatlik.** Väljalatav ketas võib lõigata gaasi- või veetorudesse, elektrijuhtmetesse või tagasilööki põhjustavatesse objektidesse.

Lihvimistöödega seotud hoiatused

- a) **Ärge kasutage liiga suurt liivapaberilehte. Järgige liivapaberi valimisel tootja soovitusi.** Üle lihvimistalla ulatuv suurem liivapaberileht võib põhjustada löikehaavu, ketta kinnikiilumist või purunemist ja tagasilööki.

Traatharjamistöödega seotud hoiatused

- a) **Arvestage, et harjaseid võib harjast välja lennata ka tavakasutuse korral. Ärge avaldage harjastele liiga suurt survet.** Traadist harjased võivad kergesti tungida läbi õhemate riiete ja/või naha.
- b) **Kui traatharja puhul on soovitatav kasutada kaitsekate, ärge laske kettal või traatharjal kaitsekatte vastu puutuda.** Traatketta või -harja läbimõõt võib töö käigus ja tsentrifugaaljõu mõjul suureneda.

Täiendavad ohutusekirjad lihvmasinade kasutamisel

- Keermega kinnitatavatel tarvikutel peab olema sobiv keere. Äärikuga kinnitatavate tarvikute völliava peab sobima ääriku läbimõõduga. Tarvikud, mis ei sobi elektritööriista kinnitusega, on tasakaalust

väljas, vibreerivad liigselt ja võivad põhjustada juhitavuse kaotamise.

- Käiakinnitusega ketaste lihvpind tuleb paigutada kaitsme serva tasandist allapoole. Valesi paigaldatud ketast, mis ulatub läbi kaitsekatte serva tasandi, ei saa piisavalt kaitsta.
- Ärge kasutage selle tööriistaga tüübi 11 (laieneva avaga) kettaid.** Mittesobivate tarvikute kasutamine võib põhjustada vigastusi.
- Kasutage alati külgakäepidet. Kinnitage käepide tugevalt.** Alati tuleb kasutada külgakäepidet, et tööriist ei väljuks kontrolli alt.



HOIATUS! Soovitame kasutada rikkevoolukaitset, mille rakendamisvool on 30 mA või vähem.

Muud ohud

Ka asjakohaste ohutusnõuete järgimisel ja turvaseadeldiste kasutamisel ei saa teatud ohte vältida. Need on järgmised.

- Kuulmiskahjustused.
- Lendavatest osakestest põhjustatud kehavigastusohu.
- Põletushaavade oht, mida tekitavad käitamisel kuumenevad tarvikud.
- Pikemaajalisest kasutamisest põhjustatud kehavigastuste oht.
- Ohtlikest ainetest pärineva tolmu oht.

Tööriistal olevad märgistused

Tööriistal on kasutatud järgmisi sümboleid:



Enne kasutamist lugege kasutusjuhendit.



Kandke kõrvaklappe või -troppe.



Kandke silmade kaitset.

KUUPÄEVAKOODI ASUKOHT (JONIS 1)

Redukti esiküljele on trükitud kuupäevakood (P), mis sisaldab ka tootmisaastat.

Näide:

2018 XX XX

Tootmisaasta

Pakendi sisu

Pakend sisaldab järgmist:

- 1 Nurklihvasin
- 1 Kaitsekate
- 1 Külgakäepide
- 1 Äärikukomplekt
- 1 Kuuskantvõti
- 1 Kasutusjuhend
- *Veenduge, et tööriist, selle osad ega tarvikud ei oleks transportimisel kahjustada saanud.*
- *Leidke enne kasutamist aega, et kasutusjuhend põhjalikult läbi lugeda ja endale selgeks teha.*

Kirjeldus (joonised 1 ja 3)



HOIATUS! Ärge kunagi ehitage elektritööriista ega selle ühtki osa ümber. See võib lõppeda kahjustuste või kehavigastustega.

- A. Völlilukustusnupp
- B. Völl
- C. Külgakäepide
- D. Tugiäärik
- E. Keermega kinnitusmutter
- F. Kaitsekate
- G. Liuglüli
- H. Labalüli (ainult DWE4120)
- I. Lukustushoob (ainult DWE4120)
- J. Kaitsekatte vabastushoob

ETTENÄHTUD OTSTARVE

Suure jõudlusega nurklihvasinad DWE4056, DWE4057, DWE4120, DWE4156, DWE4157 on mõeldud professionaalseks lihvimiseks, poleerimiseks, traatharjamiseks ja lõikamiseks.

ÄRGE kasutage muid kettaid peale taandatud keskmega ketaste ja lamellketaste.

ÄRGE kasutage tööriista niisketes või märgades tingimustes ega plahvatusohtlike gaaside või vedelike läheduses.

Need vastupidavad nurklihvasinad on professionaalsed elektritööriistad.

ÄRGE lubage lastel tööriista puutuda. Kogenematute kasutajate puhul on vajalik juhendamise.

- **Väikesed lapsed ja nõrk tervis.** See seade ei ole mõeldud ilma järelevalveta kasutamiseks väikeste laste või füüsiliselt nõrkade isikute poolt.

- Seade ei ole mõeldud kasutamiseks isikute (sealhulgas laste) poolt, kelle füüsilised, sensoorsed või vaimsed võimed on piiratud või kellel puuduvad vajalikud kogemused, teadmised ja oskused, välja arvatud juhul, kui neid juhendab nende ohutuse eest vastutav isik. Lapsi ei tohi kunagi jätta selle seadmega üksi.

Sujuvkäivituse funktsioon

(DWE4056, DWE4057, DWE4156, DWE4157)

Sujuvkäivituse funktsioon võimaldab kiiruse aeglast kogumist, et vältida seadme käivitamisel järsku nõksatust. See funktsioon on eriti kasulik, kui töötatakse piiratud ruumides.

Voolukatkestus

(DWE4056, DWE4057, DWE4156, DWE4157)

Voolukatkestuse funktsioon ei lase lihvasinal pärast voolukatkestust taaskäivitada ilma lüliti töötüklit läbi tegemata.

Elektriohutus

Elektrimootor on ette nähtud vaid ühe pinge jaoks. Veenduge alati, et toitepinge vastaks andmesildile märgitud väärtusele.



Teie DEWALTi tööriist on vastavalt standardile EN 60745 topeltisolatsiooniga, seetõttu pole maandusjuhete vaja.



Hoiatus! 115 V seadet tuleb käitada läbi tõrkekindla eraldustrafo, mille primaar- ja sekundaarmähis on üksteisest maandusega eraldatud.

Kui toitejuhe on kahjustatud, tuleb see vahetada spetsiaalse juhtme vastu, mille saab hankida DEWALTi teeninduskeskuse kaudu.

Toitepistikute vahetamine (ainult Ühendkuningriik ja Iirimaa)

Kui on vaja paigaldada uus toitepistik, toimige järgmiselt.

- Kõrvaldage vana pistik ohutult.
- Ühendage pruun juhe pistiku faasiklemmiga.
- Ühendage sinine juhe neutraalklemmiga.



Hoiatus! Maandusklemmiga ühendusi ei tehta.

Järgige kvaliteetsete pistikutega kaasasolevaid paigaldusjuhiseid. Soovitav kaitse: 13 A.

Pikendusjuhtme kasutamine

Kui pikendusjuhe on vajalik, kasutage heakskiidetud 3-soonelist pikendusjuhet, mis sobib selle tööriista sisendvõimsusega (vt jaotist „*Tehnilised andmed*“). Juhtme ristlõike minimaalne pindala on 1,5 mm² ja juhtme maksimaalne pikkus on 30 m.

Juhtmerulli kasutamisel kerige juhe alati täielikult lahti.

KOKKUPANEMINE JA SEADISTAMINE



Hoiatus! Et vähendada raskete kehavigastuste ohtu, tuleb tööriist enne seadistamist või lisaseadmete/tarvikute paigaldamist ja eemaldamist välja lülitada ning vooluvõrgust eemaldada. Enne tööriista uuesti ühendamist vajutage alla ja vabastage päästik; see tagab, et tööriist on välja lülitatud.

Külgkäepideme paigaldamine (joonis 1)



Hoiatus! Enne tööriista kasutamist veenduge, et külgkäepide on korralikult kinnitatud.

Kinnitage külgkäepide (C) korralikult reduktori ükskõik kummal küljel olevasse avasse. Alati tuleb kasutada külgkäepidet, et tööriist ei väljuks kontrolli alt.

Tarvikud ja lisaseadmed

Lihvmasina tarvikutega kasutamiseks on oluline valida õiged kaitsekatted, tugitallad ja äärikud. Õigete tarvikute valimise kohta leiate lisateavet selle jaotise lõpus olevast tabelist.

MÄRKUS! Servalõikamiseks tohib kasutada selleks ettenähtud tüübi 27 kettaid.



Hoiatus! Lisatarvikud peavad olema mõeldud vähemalt tööriista hoiatussildil märgitud kiirusega kasutamiseks. Kettad ja muud tarvikud, mis töötavad lubatud nimiväärtusest kiiremini, võivad puruneda ja põhjustada vigastusi. Keermega tarvikud peavad olema M14 südamikuga. Kõik keermeta tarvikud peavad olema 22 mm völliavaga. Muul juhul võib tegu olla ketassaele mõeldud ketastega ja neid ei tohi kasutada. Kasutage ainult selle jaotise lõpus olevas tabelis loetletud

tarvikuid. Lisatarvikute nimikiirus peab alati olema tööriista andmesildil kirjas olevast ketta miinimumkiirusest suurem.

Kaitsekate paigaldamine



Hoiatus! Et vähendada raskete kehavigastuste ohtu, tuleb tööriist enne seadistamist või lisaseadmete/tarvikute paigaldamist ja eemaldamist välja lülitada ning vooluvõrgust eemaldada. Enne tööriista uuesti ühendamist vajutage alla ja vabastage päästik; see tagab, et tööriist on välja lülitatud.



ETTEVAATUST! Selle lihvmasinaga koos tuleb kasutada kaitsekatteid.

Lihvmasinaga DWE4056, DWE4057, DWE4120, DWE4156 või DWE4157 metalli või müüritise lõikamisel PEAB kasutama 1. tüüpi kaitsekate. Tüübi 1 kaitsekatteid saab lisatasu eest DEWALTI edasimüüjatelt.

MÄRKUS! Käesoleva jaotise lõpus *lihvimis- ja lõiketarvikute tabelis* on loetletud nende lihvmasinatega kasutatavad muud lisaseadmed.

ÜHE PUUTEGA KAITSEKATTE (TÜÜP 27) PAIGALDAMINE JA EEMALDAMINE (JONIS 2A)

MÄRKUS! Kui teie lihvmasinal on võtmeta ühe puutega kaitsekate, tuleb enne kaitsekatte paigaldamist veenduda, et kruvi, hoob ja vedru oleksid õigesti paigaldatud.

1. Vajutage kaitsekatte vabastushooba (J).
2. Hoides kaitsekatte vabastushooba lahti, joondage kaitsekatte käpad (K) reduktori piludega (L).
3. Hoides kaitsekatte vabastushooba lahti, suruge kaitsekate alla, kuni selle käpad haakuvad, ja pöörake neid reduktori rummu soones. Vabastage kaitsekatte vabastushoob.
4. Hoides seadet nii, et völli on suunatud teie poole, keerake kaitsekate päripäeva soovitud tööasendisse. Kaitsekatte kere peaks asetsema völli ja operaatori vahel, et pakkuda operaatorile maksimaalset kaitset.
5. Hõlpsaks reguleerimiseks saab kaitsekate pöörata päripäeva. **MÄRKUS!** Kaitsekatte vabastushoob peaks asetuma klõpsatusega ühte selle vörlu olevatest joondusavadest (M). See tagab, et kaitsekate on tugevalt kinni. Kaitsekate saab

paigaldada ka teistpidi, vajutades kaitsekatte vabastushooba.

6. Kaitsekatte eemaldamiseks korrake punkte 1–3 vastupidises järjekorras.

KINNITUSKRUVIGA KAITSEKATE (JONIS 2B)

1. Asetage nurklihvmasin lauale, völli (B) ülespoole.
2. Joondage sangad (K) sälkudega (L).
3. Vajutage kaitsekate (F) alla ja keerake see soovitud asendisse.
4. Keerake kruvi (N) korralikult kinni.
5. Kaitsekatte eemaldamiseks vabastage selle kinnituskruvi.



ETTEVAATUST! Kui kaitsekatet ei saa reguleerimiskruviga kinnitada, siis ärge tööriista kasutage. Kehavigastuste ohu vähendamiseks laske kaitsekate teeninduses parandada või asendada.

KINNISE (TÜÜP 1) KAITSEKATTE PAIGALDAMINE



Hoiatus! Enne kinnise (tüüp 1) kaitsekatte paigaldamist tuleb eemaldada ühe puutega kaitsekate kruvi, hoob ja vedru. Eemaldatud osad tuleb alles hoida ja ühe puutega kaitsekatte kasutamiseks uuesti paigaldada. Enne osade eemaldamist tasub meelde jätta nende paiknemine, et neid oleks lihtsam uuesti paigaldada.

1. Avage kaitsekatte fiksaator. Joondage kaitsekatte käpad (K) reduktori piludega (L).
2. Suruge kaitsekate alla, kuni selle eenduv osa haakub ja pöörleb vabalt reduktori rummu soones.
3. Keerake kaitsekate soovitud tööasendisse. Kaitsekatte kere peaks asetsema völli ja operaatori vahel, et pakkuda operaatorile maksimaalset kaitset.
4. Sulgege kaitsekatte fiksaator, et fikseerida kaitsekate reduktori kätte külge. Kui fiksaator on suletud asendis, ei tohiks olla võimalik kaitsekatet käega pöörata. Kui seda on võimalik pöörata, pingutage reguleerimiskruvi, hoides kinnitushooba suletud asendis. Ärge kasutage lihvmasinat, kui kaitsekate logiseb või kinnitushoob on avatud asendis.

5. Kaitsekatte eemaldamiseks avage kaitsekate fiksaator, keerake kaitsekatet seni, kuni nooled on kohakuti, ja tõmmake kaitsekate üles.

MÄRKUS! Kui kinnine kaitsekate (tüüp 1) mõne aja pärast logiseb hakkab, pingutage reguleerimiskruvi, hoides kinnitushooba suletud asendis.



ETTEVAATUST! Kui kaitsekatet ei saa reguleerimiskruviga kinnitada, siis ärge tööriista kasutage. Et vähendada kehavigastuste ohtu, viige tööriist koos kaitsekatega volitatud teenindusse, et lasta kaitsekate ära parandada või välja vahetada.

NB! Reguleerimiskruvi pingutamise ajal ei tohi kinnitushoob olla avatud asendis. See võib tekitada kaitsekatele või paigalduskohale esmapilgul nähtamatuid kahjustusi.

Lihv- või lõikeketta paigaldamine ja eemaldamine (joonised 1, 4 ja 5)



Hoiatus! Ärge kasutage kahjustunud ketast.

1. Asetage tööriist lauale, kaitsekate ülespoole.
2. Paigaldage tugiäärrik (D) õigesti völlile (B) (joonis 4).
3. Asetage ketas (P) tugiäärrikule (D). Tõstetud keskkohaga ketast paigaldades veenduge, et tõstetud keskkoh (O) oleks suunatud tugiäärriku (D) poole.
4. Kruvige keermega kinnitusmutter (E) völlile (B) (joonis 5):
 - a. Lõikeketta paigaldamisel peab keermega kinnitusmutri (E) küljes olev rõngas jääma ketta poole (joonis 5A).
 - b. Lõikeketta paigaldamisel peab keermega kinnitusmutri (E) küljes olev rõngas jääma kettast eemale (joonis 5B).
5. Vajutage völlilukustusnuppu (A) ja keerake völli (B), kuni see paigale lukustub.
6. Pingutage keermega kinnitusmutrit (E) kaasasoleva kuuskantvõtmega või harkvõtmega.
7. Vabastage völlilukk.
8. Ketta eemaldamiseks vabastage keermega kinnitusmutter (E) kaasasoleva kuuskantvõtmega või harkvõtmega.

MÄRKUS! Servalihvimist saab teha selleks ettenähtud tüübi 27 kettaga; 6 mm paksused kettad on mõeldud pinna lihvimiseks, 3 mm kettad aga servalihvimiseks. Lõigata tohib lõikeketta ja tüübi 1 kaitsekattega.

Traatharjade ja -ketaste paigaldamine

Traatharjad paigaldatakse otse lihvmasinale völliile äärikut kasutamata. Kasutage ainult traatharju või -kettaid, millel on M14 keermega rumm. Traatharjade kasutamisel on nõutav tüübi 27 kaitsekate.



ETTEVAATUST! Traatharjade ja -ketaste käsitlemisel kandke töökindaid. Need võivad muutuda teravaks.



ETTEVAATUST! Ketas või hari ei tohi töötamisel või paigaldamisel kaitsekate riivata. Nii võib tarvik saada märkamatu kahjustada, misjärel võivad traadid harjast eemalduda.

1. Keerake ketas käsitsi völliile.
2. Vajutage völliilukustusnupp alla ja kasutage traatketta või -harja kinnitamiseks võtit.
3. Ketta eemaldamiseks sooritage eespool kirjeldatud toiming vastupidises järjekorras.

NB! Kui ketas pole enne tööriista käivitamist korralikult rummu küljes, võivad tagajärjeks olla nii tööriista kui ketta kahjustused.

Tugitalla/liivapaberi paigaldamine ja eemaldamine (joonis 1)

1. Asetage tööriist lauale või tasasele pinnale nii, et kaitsekate on suunatud üles.
2. Eemaldage tugiäärik (D).
3. Asetage kummist tugitald õigesti völliile (B).
4. Asetage liivapaber kummist tugitallale.
5. Kruvige keermega kinnitusmutter (E) völliile. Keermega kinnitusmutri rõngas peab olema suunatud kummist tugitalla poole.
6. Vajutage völliilukustusnuppu (A) ja keerake völli (B), kuni see paigale lukustub.
7. Pingutage keermega kinnitusmutrit (E) kaasasoleva kuuskantvõtmega või harkvõtmega.
8. Vabastage völliilukk.

9. Kummist tugitalla eemaldamiseks keerake keermega kinnitusmutter (E) kaasasoleva kuuskantvõtme või harkvõtmega lahti.

Traatharja paigaldamine

Kruvige traathari otse völliile ilma vahepuksi ja keermega äärikuta.

Enne kasutamist

- Paigaldage kaitsekate ja vastav ketas. Ärge kasutage tugevalt kulunud kettaid.
- Veenduge, et sisemine ja välimine äärik on õigesti kinnitatud. Järgige **lihvimis- ja lõiketarvikute tabelis** esitatud juhiseid.
- Veenduge, et ketas pöörleb tarvikul ja tööriistal olevate noolte suunas.
- Ärge kasutage kahjustunud tarvikuid. Enne iga kasutuskorda vaadake tarvikud üle ja veenduge, et lihvkettastel ei oleks takkeid ega pragusid, et tugitald ei oleks kulunud ega pragunenud ja et traatharjal poleks lahtiseid ega katkiseid traate. Kui elektritööriist või tarvik on maha kukkunud, kontrollige seda kahjustuste suhtes või paigaldage kahjustusteta tarvik. Pärast tarviku kontrollimist ja paigaldamist seiske ise ja suunake ka juuresviibijad pöörleva ketta liikumistrajektooriga eemale ning lülitage elektritööriist üheks minutiks tühikäigul maksimaalsel kiirusel sisse. Kahjustunud tarvikud purunevad tavaliselt sellel katseajal.

KÄSITSEMINE

Kasutusjuhised



Hoiatus! Järgige alati ohutusjuhiseid ja kohaldatavaid eeskirju.



Hoiatus! Et vähendada raskete kehavigastuste ohtu, tuleb tööriist enne seadistamist või lisaseadmete/tarvikute paigaldamist ja eemaldamist välja lülitada ning vooluvõrgust eemaldada. Enne tööriista uuesti ühendamist vajutage alla ja vabastage päästik; see tagab, et tööriist on välja lülitatud.



Hoiatus!

- Veenduge, et kõik lihvitavad või lõigatavad materjalid on korralikult kohale fikseeritud.
- Kinnitage ja toestage töödeldav detail. Kasutage töödeldava detaili kinnitamiseks ja toestamiseks stabiilset alust ja pitskruvisid või

kruustange. Oluline on detail kindlalt kinnitada ja toestada, et vältida detaili liikumist ja kontrolli kaotamist. Detaili liikumine või kontrolli kaotamine võib põhjustada ohte ja kehavigastusi.

- **Paneele või muid suuri detaile töödeldes toestage need, et vähendada ketta pitsumise ja tagasilöögi ohtu.** Suured detailid kipuvad oma raskuse all kaarduma. Toed tuleb paigutada detaili alla lõikejoone ja detaili serva lähedale mõlemale poole ketast.
- Selle tööriistaga töötades kandke alati sobivaid töökindaid.
- Reduktor muutub tööriista kasutamise ajal väga tuliseks.
- Avaldage tööriistale vaid kerget survet. Ärge avaldage kettale külgsurvet.
- Vältige ülekoormamist. Kui tööriist kuumeneb, laske sellel mõni minut ilma koormuseta töötada.
- Vältige ülekoormamist. Kui tööriist kuumeneb, laske sellel mõni minut ilma koormuseta töötada, et tarvik saaks jahtuda. Ärge puudutage tarvikuid enne maha jahtumist. Kettad võivad töö käigus kuumeneda.
- Ärge kunagi töötage lihvkoonusega, kui sobiv kaitsekate pole paigaldatud.
- Ärge kasutage elektritööriista lõikealusega.
- Komposiitmaterjalist lihvketastega koos ei tohi kunagi kasutada alusmatti.
- Arvestage, et pärast tööriista väljalülitamist pöörleb ketas edasi.

Käte õige asend (joonised 1 ja 6)



HOIATUS! Et vähendada raskete kehavigastuste ohtu, hoidke käsi **alati** õiges asendis, nagu joonisel näidatud.



HOIATUS! Raskete kehavigastuste ohu vähendamiseks hoidke **alati** tööriistast tugevalt kinni, et vältida selle ootamatut liikumist.

Tööriista tuleb hoida nii, et üks käsi on külgakäepidemel (C) ja teine käsi tööriista korpusel, nagu näidatud joonisel 1.

Lülitid



ETTEVAATUST! Hoidke tööriista külgakäepidet ja korpusel kindlalt, et suudaksite tööriista selle käivitamisel, kasutamisel ja ketta või tarviku seiskumiseni valitseda. Enne tööriista mahapanekut veenduge, et ketas on täielikult seiskunud.

MÄRKUS! Et vähendada tööriista ootamatu liikumise tõenäosust, ärge lülitage tööriista sisse või välja, kui see on koormuse all. Enne detaili puudutamist kettaga laske tööriistal saavutada maksimumkiirus. Enne väljalülitamist eemaldage tööriist tööpinna. Laske kettal peatuda, enne kui toetate tööriista maha.

LIUGLÜLITI (JONIS 3)

(DWE4056, DWE4057, DWE4156, DWE4157)



HOIATUS! Enne tööriista ühendamist vooluallikaga kontrollige alati, kas liuglülitit on välja lülitatud, vajutades korraks lüliti tagumist osa. Pärast tööriista elektritoite katkemist (näiteks rikkevoolukaitsme või võimsuslüliti rakendumist, pistiku ootamatut eemaldamist vooluvõrgust või voolukatkestust) veenduge, et lüliti oleks välja lülitatud, nagu eespool kirjeldatud. Kui toiteallika ühendamisel on liuglülitit lukustatud sisselülitatud asendisse, käivitub tööriist ootamatult.

Tööriista käivitamiseks libistage toite liuglülitit (G) tööriista esiosa suunas. Tööriista seiskamiseks vabastage toite liuglülitit.

Pidevaks tööks libistage lüliti tööriista esiosa suunas ja vajutage lüliti esiosa sissepoole.

Tööriista seiskamiseks katkematul režiimil vajutage korraks liuglülitit tagumist osa.

LABALÜLITI (JONIS 3) (DWE4120)

1. Tööriista sisselülitamiseks lükake lukustushooba (I) tööriista tagakülje suunas, seejärel vajutage labalülitit (H). Tööriist töötab, kui lüliti on alla vajutatud.
2. Tööriista väljalülitamiseks vabastage labalüliti.

Võllilukk (joonis 1)

Võllilukk (A) aitab vältida võlli pööremist ketta paigaldamise või eemaldamise ajal. Kasutage võllilukku ainult siis, kui tööriist on välja lülitatud, aku on eemaldatud ja ketas täielikult seiskunud.

NB! Et vähendada tööriista kahjustuste ohtu, ärge rakendage võllilukku töö ajal. Tagajärjeks on tööriista kahjustused ja paigaldatud tarvik võib õhku paiskuda, põhjustades vigastusi.

Luku rakendamiseks vajutage võllilukustusnuppu ja keerake võlli, kuni see peatub.

Metallitööd

Kui kasutate tööriista metallitöödeks, tuleb veenduda, et paigaldatud on rikkevoolukaitse (RCD), mis aitab vältida metallipurust tingitud jääkriske.

Kui rikkevoolukaitse on toite välja lülitanud, viige tööriist DEWALTi volitatud remonditöökotta.



Hoiatus! Äärmuslikes töötingimustes võib metalli töötlemisel seadme korpusesse koguneda elektrit juhtiv tolm. Selle tagajärjel võib masina sees olev kaitseisolatsioon laguneda, millega kaasneb elektrilöögi oht.

Et vältida metallipuru kuhjumist masinas, on soovitatav iga päev ventilatsiooniavasid puhastada. Vt „Hooldus“.

Metalli lõikamine

Lõikamisel rakendage mõõdukat jõudu, mis vastab lõigatavale materjalile. Ärge avaldage lõikeketale survet ning ärge kallutage ega väristage masinat.

Ärge vähendage lõikeketta allapoole liikumise kiirust, rakendades külgsurvet.

Masin peab töötama alati ülespoole liikudes. Muidu on oht, et see tõukub kontrollimatult lõikest välja.

Kui lõikate profileid ja ruudukujulisi latte, on parem alustada kõige väiksemast ristlõikest.

Jämelihvimine

Ärge kunagi kasutage lõikeketast jämetöötamiseks.

Kasutage alati kaitsekatte tüüpi 27.

Jämelihvimisel jääb tulemus kõige parem, kui seada masin 30° kuni 40° nurga alla. Liigutage masinat mõõduka survega edasi-tagasi. Sel viisil ei lähe detail liiga kuumaks, ei muuda värvi ja ei teki sooni.

Kivi lõikamine

Masinat tohib kasutada ainult kuivlõikamiseks. Kivi lõikamiseks on parem kasutada teemantlõikeketast. Kasutage masinat ainult täiendava tolmuvastase maskiga.

Nõuanded töötamiseks

Seinakonstruktsioonidesse süvendite lõikamisel tuleb olla ettevaatlik.

Seinakonstruktsioonidesse süvendite lõikamist reguleerivad siseriiklikud eeskirjad. Neid eeskirju tuleb järgida igas olukorras. Enne töö alustamist konsulteerige ehitusinseneri, arhitekti või ehitusjärelvalvega.

Lamellketaste kasutamine



Hoiatus! Metallitömu kogunemine. Lamellketaste õhter kasutamine metallitöödel võib suurendada elektrilöögi ohtu. Riski vähendamiseks paigaldage enne kasutamist rikkevoolukaitse ja puhastage ventilatsiooniavasid iga päev, puhudes neisse kuiva suruõhku vastavalt allpool toodud hooldusjuhiste.

HOOLDUS

Teie DEWALTi elektritööriist on mõeldud pikaajaliseks kasutamiseks ja selle hooldustarve on minimaalne. Et tööriist teid pikka aega korralikult teeniks, tuleb seda nõuetekohaselt hooldada ja korrapäraselt puhastada.



Hoiatus! Et vähendada raskete kehavigastuste ohtu, tuleb tööriist enne seadistamist või lisaseadmete/tarvikute paigaldamist ja eemaldamist välja lülitada ning vooluvõrgust eemaldada. Enne tööriista uuesti ühendamist vajutage alla ja vabastage päästiklüliti, et tööriist oleks välja lülitatud.

Eemaldatavad harjad

Kui süsiharjad on peaaegu läbi kulunud ja tööriist vajab hooldust, lülitub mootor automaatselt välja. Süsiharju ei saa kasutaja hooldada. Viige tööriist DEWALTi volitatud hooldustöökotta.



Määrimine

Teie elektritööriist ei vaja lisamäärimist.



Puhastamine



Hoiatus! Mustuse kogunemisel ventilatsioonivadest ja nende ümbrusesse eemaldage mustus ja tolm põhikorpusest kuiva suruõhu abil. Kandke selle töö tegemisel nõuetekohaseid kaitseprille ja tolmumaski.



Hoiatus! Ärge kunagi kasutage tööriista mittemetallist osade puhastamiseks lahusteid ega muid kemikaale. Need kemikaalid võivad nimetatud osade materjale nõrgendada. Kasutage ainult vee ja neutraalse seebiga niisutatud lappi. Vältige vedelike sattumist tööriista sisse; ärge kastke tööriista ega selle osi vedelikku.

Valikulised lisatarvikud



Hoiatus! Kuna muid tarvikuid peale DEWALTi pakutavate ei ole koos selle seadmega testitud, võib nende kasutamine koos selle tööriistaga olla ohtlik. Et vähendada kehavigastuste ohtu, on koos selle seadmega lubatud kasutada ainult DEWALTi soovitatud tarvikuid.

Sobilike lisaseadmete kohta küsige teavet müüjalt.

	Max [mm]		[mm]	Min pöörlemiskiirus [p/min]	Perifeerne kiirus [m/s]	Keermestatud ava pikkus [mm]
	D	b	d			
	115	6	22,23	11800	80	–
	125	6	22,23	11800	80	–
	115	–	–	11800	80	–
	125	–	–	11800	80	–
	75	30	M14	11800	45	16,0
	115	12	M14	11800	80	16,0
	125	12	M14	11800	80	16,0











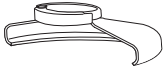

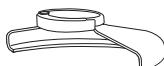

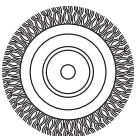
Keskkonnakaitse

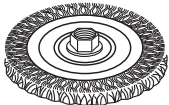
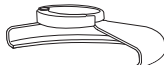

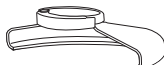

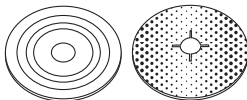
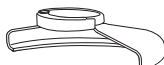



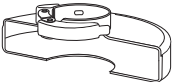

Jäätmete sortimine. Selle sümboliga märgistatud tooteid ja akusid ei tohi kõrvaldada koos olmejäätmetega.

Seadmed ja akud sisaldavad aineid, mida saab eemaldada ja taaskasutada, et vähendada toorainepuudust. Elektriseadmed ja akud tuleb ringluse võtta vastavalt kohalikele eeskirjadele. Lisateavet leiate aadressilt www.2helpU.com.

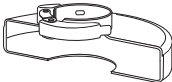
LIHVIMIS- JA LÕIKETARVIKUTE TABEL

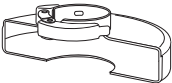
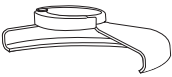
<i>Kaitsekatte tüüp</i>	<i>Tarvik</i>	<i>Kirjeldus</i>	<i>Lihvmasina külge kinnitamine</i>
 <p>TÜÜBI 27 KAITSEKATE</p>		Taandatud keskmega lihvketas	 <p>Tüübi 27 kaitsekate</p>
		Lamellketas	 <p>Tugijäärük</p>
		Traatketad	 <p>Tüübi 27 taandatud keskmega ketas</p>  <p>Keermega kinnitusmutter</p>
		Keermestatud mutriga traatketad	 <p>Tüübi 27 kaitsekate</p>  <p>Traatketas</p>
		Keermestatud mutriga traatkoonus	 <p>Tüübi 27 kaitsekate</p>  <p>Traathari</p>
		Tugitald/ liivapaber	 <p>Tüübi 27 kaitsekate</p>  <p>Kummist tugitald</p>  <p>Poleerimisketas</p>  <p>Keermega kinnitusmutter</p>

LIHVIMIS- JA LÖIKETARVIKUTE TABEL (järg)

<i>Kaitsekatte tüüp</i>	<i>Tarvik</i>	<i>Kirjeldus</i>	<i>Lihvmasina külge kinnitamine</i>
 TÜÜBI 1 KAITSEKATE		Kivilõikeketas, komposiitma- terjalist	 Tüübi 1 kaitsekate
		Metallilõike- ketas, komposiitma- terjalist	 Tugijäärük
 TÜÜBI 1 KAITSEKATE VÕI  TÜÜBI 27 KAITSEKATE		Teemantlõike- kettad	 Lõikeketas  Keermega kinnitusmutter

KAMPINIAI ŠLIFUOKLIAI

DWE4056, DWE4057, DWE4120, DWE4156 IR DWE4157

Sveikiname!

Jūs pasirinkote DEWALT įrankį. Dėl ilgametės patirties, kruopštaus gaminių tobulinimo ir naujovių DEWALT yra vienas iš patikimiausių profesionalių elektros įrankių naudotojų partnerių.

Techniniai duomenys

		DWE4056	DWE4057	DWE4120	DWE4156	DWE4157
Įtampa	V_{KS}	230	230	230	230	230
Jungtinė Karalystė ir Airija	V	230 / 115	230	-	-	-
Tipas		1	1	1	1	1
Maitinimo įvadas	W	800	800	900	900	900
Apsukos be apkrovos / nominaliosios apskukos	min.^{-1}	11800	11800	11800	11800	11800
Disko skersmuo	mm	115	125	115	115	125
Ašies skersmuo		M14	M14	M14	M14	M14
Ašies ilgis	mm	14,2	14,2	14,2	14,2	14,2
Svoris	kg	1,8*	1,9*	2,05*	2,0*	2,05*

* Į svorį įtraukta šoninė rankena ir apsaugas

Triukšmo ir vibracijos vertės (triašio vektoriaus suma) pagal EN 60745-2-3.

L_{PA} (garso slėgis)	dB(A)	90,5	90,5	91,5	91,5	91,5
L_{WA} (garso galia)	dB(A)	101,3	101,3	102,5	102,5	102,5
K (garso galios neapibrėžtis)	dB(A)	3,0	3,0	3,0	3,0	3,0

Paviršinis šlifavimas

Vibracijos emisijos dydis	m/s^2	9,4	9,4	11,0	11,0	11,0
$a_{h,AG} =$ Neapibrėžtis K =	m/s^2	1,5	1,5	1,5	1,5	1,5

Lengvasis šlifavimas disku

Vibracijos emisijos vertė	m/s^2	7,5	7,5	6,8	6,8	6,8
$a_{h,DS} =$ Neapibrėžtis K =	m/s^2	1,5	1,5	1,5	1,5	1,5

Čia nurodyta keliamo vibracija išmatuota atsižvelgiant į standartinį bandymo metodą, pateiktą EN60745, todėl ją galima naudoti įrankiams tarpusavyje palyginti. Nurodyta keliamo vibracija taip pat gali būti naudojama preliminariam vibracijos poveikiui įvertinti.



ISPĖJIMAS! Deklaruotoji vibracija kyla naudojant įrankį pagrindiniams numatytiems darbams atlikti. Tačiau, jei šiuo įrankiu atliekami kiti darbai, naudojami kiti priedai arba priedai prastai prižiūrimi, vibracijos emisija gali skirtis. Dėl to gali žymiai padidėti

vibracijos poveikis per visą darbo laiką.

Vertinant vibracijos poveikio lygį per tam tikrą laikotarpį, reikia atsižvelgti į trukmę, kai įrankis veikia, kai yra išjungtas ir kai veikia, tačiau juo faktiškai nedirbama. Dėl to gali gerokai sumažėti poveikis per visą darbo laiką.

Imkitės papildomų saugos priemonių, kad apsaugotumėte nuo vibracijos poveikio, pavyzdžiui: prižiūrėkite

Įrankį ir jo priedus, laikykite rankas šiltai, planuokite darbą.

Apibrėžtys. Saugos rekomendacijos

Toliau pateiktos apibrėžtys apibūdina kiekvieno signalinio žodelio griežtumą. Perskaitykite šį naudotojo vadovą ir atkreipkite dėmesį į šiuos simbolius.



PAVOJUS! Nurodo tiesioginę pavojingą situaciją, kurios neišvengus bus sunkiai ar net mirtinai susižalota.



ĮSPĖJIMAS! Nurodo potencialiai pavojingą situaciją, kurios neišvengus galima sunkiai ar net mirtinai susižaloti.



ATSARGIAI! Nurodo potencialią pavojingą situaciją, kurios neišvengus galima nesunkiai arba vidutiniškai susižaloti.

PASTABA. Nurodo su susižalojimu nesusijusią situaciją, kurios neišvengus galima apgadinti turtą.



Reiškia elektros smūgio pavojų.



Reiškia gaisro pavojų.

EB atitikties deklaracija

MAŠINŲ DIREKTYVA



KAMPINIAI ŠLIFUOKLIAI
DWE4056, DWE4057, DWE4120, DWE4156 IR
DWE4157

DEWALT pareiškia, kad **Techninių duomenų** skyriuje aprašyti gaminiai dera su: 2006/42/EB, EN60745-1:2009+A11:2010, EN60745-2-3:2011+A2:2013+A11:2014+A12:2014+A13:2015.

Šie gaminiai taip pat atitinka direktyvas 2014/30/ES ir 2011/65/ES. Dėl papildomos informacijos prašome kreiptis į DEWALT toliau nurodytu adresu arba žr. vadovo pabaigoje pateiktą informaciją.

Toliau pasirašęs asmuo yra atsakingas už techninės bylos sukūrimą ir pateikia šią deklaraciją DEWALT vardu.

Markus Rompel
Technikos direktorius
DEWALT, Richard-Klinger-Straße 11,
D-65510, Idstein, Germany (Vokietija)
2018-03-05



ĮSPĖJIMAS! Norėdami sumažinti susižeidimo pavojų, perskaitykite šį vadovą.

Bendrieji įspėjimai dėl elektrinio įrankio saugos



ĮSPĖJIMAS! Perskaitykite visus saugos įspėjimus ir nurodymus. Jei bus nesilaikoma toliau pateiktų įspėjimų ir nurodymų, gali kilti elektros smūgio, gaisro ir (arba) sunkaus sužeidimo pavojus.

IŠSAUGOKITE VISUS ĮSPĖJIMUS IR NURODYMUS ATIEČIAI

Sąvoka „elektrinis įrankis“ pateiktuose įspėjimuose reiškia į maitinimo tinklą jungiamą (laidinį) elektrinį įrankį arba akumuliatoriaus maitinamą (belaidį) elektrinį įrankį.

1) DARBO VIETOS SAUGA

- Darbo vieta turi būti švari ir gerai apšviesta.** Užgriozdintos ir tamsios vietos dažnai tampa nelaimingų atsitikimų priežastimi.
- Elektrinių įrankių nenaudokite sprogiroje aplinkoje, pvz., ten, kur yra liepsniųjų skysčių, dujų arba dulkių.** Elektriniai įrankiai sukelia kibirkštis, nuo kurių gali užsidegti dulksė arba garai.
- Dirbdami elektriniais įrankiais pasirūpinkite, kad pašaliniai asmenys ir vaikai būtų atokiau.** Jie gali blaškyti dėmesį ir dėl to galite nesuvaldyti įrankio.

2) ELEKTROS SAUGA

- Elektrinių įrankių kištukai turi atitikti elektros lizdus. Niekada niekaip nemodifikuokite kištuko. Su įžemintais elektriniais įrankiais niekada nenaudokite jokių kištukinių adapterių.** Nemodifikuoti, originalūs kištukai ir juos atitinkantys elektros lizdai sumažins elektros smūgio pavojų.
- Stenkitės nesiliesti kūnu prie įžemintų paviršių, pavyzdžiui, vamzdžių, radiatorių, viryklių ir šaldytuvų.** Kai kūnas įžemintas, didėja elektros smūgio pavojus.

- c) **Nedirbkite su šiuo įrankiu Lietuvoje arba drėgnoje aplinkoje.** Į elektrinį įrankį patekęs vandens, didėja elektros smūgio pavojus.
- d) **Atsargiai elkitės su maitinimo kabeliu. Niekada neneškite elektrinio įrankio už kabelio, taip pat netraukite už kabelio kištuko iš lizdo. Saugokite kabelį nuo karščio, alyvos, aštrių kraštų arba judančių dalių.** Pažeisti arba susinarpioję kabeliai didina elektros smūgio pavojų.
- e) **Dirbdami su elektriniu įrankiu lauke, naudokite ilginimo kabelį, pritaikytą darbui lauke.** Naudojant darbui lauke tinkamą kabelį, sumažėja elektros smūgio pavojus.
- f) **Jeigu elektrinį įrankį neišvengiamai reikia naudoti drėgnoje aplinkoje, naudokite maitinimo šaltinį, apsaugotą liekamosios elektros srovės prietaisu (RCD).** Naudojant RCD, mažėja elektros smūgio pavojus.
- 3) ASMENINĖ SAUGA**
- a) **Būkite budrūs, žiūrėkite, ką darote ir vadovaukitės sveika nuovoka, kai dirbate su elektriniu įrankiu. Nenaudokite elektrinio įrankio pavargę arba apsvaigę nuo narkotikų, alkoholio ar vaistų.** Akimirka nukreipus dėmesį, dirbant su elektriniais įrankiais galima sunkiai susižaloti.
- b) **Dėvėkite asmenines apsaugos priemones. Visada naudokite akių apsaugos priemones.** Apsauginės priemonės, pvz., dulkių kaukė, apsauginiai batai neslidžiais padais, šalmas ar ausų apsaugos, naudojamos atitinkamomis sąlygomis, mažina susižeidimo pavojų.
- c) **Būkite atsargūs, kad netyčia neįjungtumėte įrankio. Prieš prijungdami įrankį prie maitinimo tinklo ir (arba) įdėdami akumuliatorių, prieš paimdami ar nešdami įrankį, visuomet patikrinkite, ar išjungtas jo jungiklis.** Nešant elektrinius įrankius uždėjus pirštą ant jų jungiklio arba įjungiant įrankius į elektros tinklą, kai jų jungikliai yra įjungti, gali nutikti nelaimingų atsitikimų.
- d) **Prieš įjungdami elektrinį įrankį, pašalinkite nuo jo visus reguliavimo raktus ar veržliarakčius.** Neištraukę veržliarakčio ar rakto iš besisukančios elektros įrankio dalies, rizikuojate susižeisti.
- e) **Nesiekite per toli. Visuomet stovėkite tvirtai ir išlaikykite pusiausvyrą.** Taip galėsite lengviau suvaldyti elektrinį įrankį netikėtose situacijose.
- f) **Dėvėkite tinkamą aprangą. Nedėvėkite laisvų drabužių arba papuošalų. Plaukus, drabužius ir pirštines laikykite atokiau nuo judančių dalių.** Judančios dalys gali įtraukti laisvus drabužius, papuošalus ar ilgus plaukus.
- g) **Jei yra įrenginių, skirtų prijungti dulkių trauktuvus ir dulkių surinkimo prietaisus, būtinai juos prijunkite ir tinkamai naudokite.** Naudojant dulkių surinkimo įrenginius, galima sumažinti su dulkelėmis susijusius pavojus.
- 4) ELEKTRINIŲ ĮRANKIŲ NAUDOJIMAS IR PRIEŽIŪRA**
- a) **Neapkraukite elektrinio įrankio per daug. Darbui atlikti naudokite tinkamą elektrinį įrankį.** Tinkamu elektriniu įrankiu geriau ir saugiau atliksite darbą tokiu greičiu, kuriam jis yra numatytas.
- b) **Nenaudokite elektrinio įrankio, jei jungikliu nepavyksta jo įjungti ar išjungti.** Bet kuris elektrinis įrankis, kurio negalima valdyti jungikliu, yra pavojingas – jį privaloma pataisyti.
- c) **Prieš atlikdami bet kokius reguliavimo, priedų keitimo arba paruošimo sandėliuoti darbus, atjunkite šį elektrinį įrankį nuo energijos šaltinio ir (arba) ištraukite akumuliatorių.** Tokios apsauginės priemonės sumažina pavojų netyčia įjungti elektrinį įrankį.
- d) **Nenaudojamus elektrinius įrankius laikykite vaikams nepasiekiamoje vietoje ir neleiskite jų naudoti su šiuo elektriniu įrankiu arba šiomis instrukcijomis nesusipažinusiems asmenims.** Neparengtų naudotojų rankose elektriniai įrankiai kelia pavojų.
- e) **Rūpestingai prižiūrėkite elektrinius įrankius. Patikrinkite, ar gerai sulygiuotos ir ar nesukimba judančios dalys, ar dalys nesulūžusios ir visas kitas būsenas, kurios gali turėti įtakos elektrinio įrankio naudojimui.** Jei elektrinis įrankis apgadintas, prieš naudojant jį reikia sutaisyti. Dėl netinkamai prižiūrimų elektrinių įrankių įvyksta daug nelaimingų atsitikimų.
- f) **Pjovimo įrankiai turi būti aštrūs ir švarūs.** Tinkamai prižiūrimi pjovimo įrankiai aštriomis pjovimo briaunomis mažiau strigs, juos bus lengviau valdyti.
- g) **Naudokite šį elektrinį įrankį, jo priedus, grąžtus ir pan. pagal šį vadovą ir atsižvelgdami į darbo sąlygas bei**

darbą, kurį reikia atlikti. Jei elektrinį įrankį naudosite ne pagal paskirtį, gali susidaryti pavojinga situacija.

5) TECHNINĖ PRIEŽIŪRA

- a) *Nugabenkite šį elektrinį įrankį priežiūrai kvalifikuotam remonto specialistui, kuris turi naudoti tik originalias atsargines dalis. Taip užtikrinsite saugų elektrinio įrankio veikimą.*

PAPILDOMOS SPECIFINĖS SAUGOS TAISYKLĖS

Saugos nurodymai atliekant visus darbus

SAUGOS ĮSPĖJIMAI DĖL ŠLIFAVIMO, LENGVOJO ŠLIFAVIMO, VALYMO VIELINIŲ ŠEPETĖLIU ARBA ABRAZYVINIO PJOVIMO:

- a) *Šį elektrinį įrankį galima naudoti kaip šlifavimo, lengvojo šlifavimo, pjovimo įrankį arba vielinį šepetėlį. Perskaitykite visus su šiuo elektriniu įrankiu pateiktus saugos įspėjimus, nurodymus, iliustracijas ir specifikacijas. Jei nesivadovausite visais toliau pateiktais nurodymais, galite gauti elektros smūgį, sukelti gaisrą ir (arba) sunkiai susižeisti.*
- b) *Šiuo elektriniu įrankiu nerekomenduojama vykdyti poliravimo darbų. Jei dirbsite darbus, kuriems elektrinis įrankis nėra pritaikytas, gali susidaryti pavojinga situacija ir galite susižeisti.*
- c) *Nenaudokite priedų, kurių specialiai nenusukūrė ir nerekomendavo šio įrankio gamintojas. Jei priedą ir galima prijungti prie šio elektrinio įrankio, tai dar nereiškia, kad dirbti juo bus saugu.*
- d) *Nominaliosios priedo apsakos privalo būti bent jau lygios maksimalioms ant elektrinio įrankio nurodytoms apsakoms. Jei priedai sūksis greičiau nei jų nominaliosios apsakos, jie gali sulūžti ir būti nusviesti.*
- e) *Priedo išorinis skersmuo ir storis turi atitikti elektrinio įrankio pajėgumo rodiklį. Netinkamo dydžio priedų nepavyks tinkamai valdyti ir apsaugoti (naudojant apsaugus).*
- f) *Užsriegiamų priedų sriegiai privalo atitikti šlifuklio ašies sriegius. Naudojant priedus, montuojamus jungėms, vidinė priedo anga privalo atitikti jungės fiksavimo skersmenį. Priedai, kurie neatitinka elektrinio įrankio montavimo įtaisų,*
- bus nesubalansuoti, pernelyg vibruos ir dėl to galima prarasti įrankio kontrolę.*
- g) *Nenaudokite apgadintų priedų. Prieš kiekvieną naudojimą patikrinkite priedą, pvz., abrazyvinį diską, ar jis neįskilęs ir neįtrūkęs, ar atraminis padas neįtrūkęs, nesuplėšytas ar pernelyg nenusidėvėjęs, ar neatsilaisvino arba nesutrūkinėjo vielinio šepetėlio vielutės. Jei elektrinis įrankis ar jo priedas buvo numestas, patikrinkite, ar nėra pažeidimų arba sumontuokite nepažeistą priedą. Patikrinę ir sumontavę priedą, atsistokite atokiai nuo sukamojo priedo plokštumos ir neleiskite artyn pašalinių asmenų. Paleiskite elektrinį įrankį vienai minutei maksimaliomis apsakomis be apkravos. Apgadinti priedai tokio patikrinimo metu paprastai sulūžta.*
- h) *Naudokite asmenines apsaugos priemones. Atsižvelgiant į darbo sritį, reikia dėvėti apsauginį antveidį arba apsauginius akinius. Pagal aplinkybes dėvėkite dulkių kaukę, ausų apsaugos priemones, mūvėkite pirštines ir dėvėkite darbinę prijuostę, kuri sulaikytų smulkias šlifavimo daleles arba ruošinio dalis. Akiniai turi būti pajėgūs sulaikyti įvairių darbų metu išmetamas daleles. Dulkių kaukę arba respiratorius turi tinkamai sulaikyti darbų metu kylančias daleles. Per ilgai dirbant labai triukšmingoje aplinkoje, galima pakenkti klausai.*
- i) *Pašaliniai asmenys turi stovėti saugiu atstumu nuo darbinės zonos. Visi įeinantieji į darbo teritoriją privalo dėvėti asmenines apsaugos priemones. Ruošinio dalelės arba sulūžę priedai gali būti nusviesti ir sužeisti šalia darbo vietos esančius asmenis.*
- j) *Atlikdami darbus, kurių metu pjovimo priedas gali prisiliesti prie paslėptų laidų, laikykite elektrinį įrankį tik už izoliuotų paviršių. Pjovimo priedui palietus dalį, kuria teka srovė, neizoliuotus metalinės elektrinio įrankio dalys gali sukelti elektros smūgį ir nutrenkti operatorių.*
- k) *Kabelį nutieskite taip, kad jis būtų atokiai nuo besisukančio priedo. Jei prarasite kontrolę, laidas gali būti nupjautas arba užsikabinti ir įtraukti jūsų ranką į besisukančią priedą.*
- l) *Niekada nepadėkite elektrinio įrankio, kol jo priedas dar sukasi. Besisukantis priedas gali užsikabinti už paviršiaus ir galite prarasti elektrinio įrankio kontrolę.*

- m) **Nešdami elektrinį įrankį prispaudę prie savo šono, jo nelaikykite įjungto.** Netyčia prisilietus prie besisukančio priedo, šis gali įtraukti jūsų drabužius ir sužaloti jus.
- n) **Reguliariai valykite šio elektrinio įrankio ventiliacijos angas.** Variklio ventiliatorius įtraukia dulkes į korpuso vidų, kur metalo dulkių sankaupos gali sukelti elektros pavojų.
- o) **Nedirbkite šiuo elektriniu įrankiu šalia liepsniųjų medžiagų.** Kibirkštys gali uždegti šias medžiagas.
- p) **Nenaudokite priedų, kuriuos reikėtų aušinti aušinimo skysčiais.** Naudojant vandenį arba kitus aušinimo skysčius, galima žūti nuo elektros srovės arba gauti elektros smūgį.

PAPILDOMOS SAUGOS INSTRUKCIJOS ATLIEKANT VISUS DARBUS

Atatranksos priežastys ir prevenciniai operatoriaus veiksmai jai išvengti

Atatranka – tai staigi reakcija į besisukančio disko, atraminio pado, šepetėlio ar kokio nors kito priedo užstrigimą ar užkliuvimą. Suspaudus arba sugriebus besisukančią priedą, šis staigiai stabdomas, dėl to nevaldomas elektrinis įrankis įstrigimo taške verčiamas judėti priešinga priedo sukimuisi kryptimi.

Pavyzdžiui, jei abrazyvinis diskas sugnybiamas arba užstringa ruošinyje, įvadinis disko kraštas ties sužnybimo tašku gali įstrigti medžiagos paviršiuje ir diskas gali „išlipti“ arba gali įvykti atatranka. Diskas gali atšokti į operatorių arba nuo jo; tai priklauso nuo disko sukimosi krypties suspaudimo metu. Tokiomis sąlygomis abrazyviniai diskai gali net lūžti.

Atatranka – netinkamo įrankio naudojimo ir (arba) netinkamų darbo tvarkos ar sąlygų padarinys. Jos galima išvengti imantis tinkamų toliau nurodytų atsargumo priemonių:

- a) **Tvirtai laikykite elektrinį įrankį ir stovėkite taip, kad jūsų kūnas bei ranka leistų pasipriešinti atatranksos jėgoms.** Visuomet naudokite pagalbinę rankeną, jei ji įrengta, kad galėtumėte maksimaliai suvaldyti įrankį atatranksos arba sukimo momento reakcijos metu. Operatorius gali suvaldyti sukimo momento reakcijos arba atatranksos jėgas, jei imsis tinkamų atsargumo priemonių.

- b) **Niekada nelaikykite rankos šalia besisukančio priedo.** Priedas gali atšokti per jūsų ranką.
- c) **Nestovėkite tokioje vietoje, į kurią, įvykus atatrankai, galėtų atšokti įrankis.** Atatranka svies įrankį kryptimi, priešinga disko sukimosi kryptčiai sugnybimo taške.
- d) **Būkite itin atsargūs, apdirbdami kampus, aštrius kraštus ir pan. Stenkitės, kad įrankis neatšoktų ir neužkliūtų.** Kampai, aštrūs kraštai arba šoktelėjimas gali priversti besisukančią priedą užkliūti ir sukelti atatranką arba įrankis gali tapti nevaldomas.
- e) **Nemontuokite grandininio pjūklo medžio drožimo disko arba dantytojo pjūklo disko.** Tokie diskai dažnai sukelia atatranką ir įrankis tampa nevaldomas.

Saugos įspėjimai, taikytini atliekant šlifavimo ir šlifuojamojo pjovimo darbus

- a) **Naudokite tik šiam elektriniam įrankiui rekomenduojamų tipų diskus ir konkrečiam pasirinktam diskui pritaikytą apsaugą.** Nuo diskų, kurie nėra skirti naudoti su šiuo įrankiu, neįmanoma tinkamai apsisaugoti, todėl jais dirbti nesaugu.
- b) **Disksu su įspaustais centrais šlifavimo paviršius privalo būti sumontuotas taip, kad būtų žemiau apsaugo krašto plokštumos.** Nuo netinkamai sumontuoto disko, kuris išsikiša pro apsaugo krašto plokštumą, tinkamai apsisaugoti neįmanoma.
- c) **Siekiant maksimalios saugos, reikia saugiai, tinkamai sumontuoti apsaugą, kad neuždengtą liktų minimali į operatorių atsukta disko dalis.** Apsaugas padeda apsaugoti operatorių nuo skriejančių sulūžusio disko dalelių, atsitiktinio prisilietimo prie disko ir kibirkščių, kurios gali uždegti drabužius.
- d) **Disksu reikia naudoti tik tiems darbams, kuriems jie rekomenduojami.** Pavyzdžiui, negalima šlifuoti pjovimo disko šonu. Abrazyviniai pjovimo diskai skirti periferiniam šlifavimui: šoninės jėgos juos gali suskaldyti.
- e) **Visuomet naudokite neapgadintas diskų junges, kurių dydis ir forma atitiktų pasirinktą diską.** Tinkamos diskų jungės prilaiko diską ir sumažina disko sulaužymo galimybę. Pjovimo diskams skirtos jungės gali būti visai kitokios nei šlifavimo diskų jungės.

- f) **Nenaudokite nuo didesnių elektrinių įrankių nuimtų, susidėvėjusių diskų.** Didiesiems elektriniams įrankiams skirti diskai netinka greičiau besisukančiam mažesniai įrankiui: jie gali trūkti.

Papildomi saugos įspėjimai atliekant šlifuojamojo pjovimo darbus

- a) **Neužstrigdykite pjovimo disko ir pernelyg jo nespauskite.** Nemėginkite atlikti pernelyg gilių pjūvių. Per daug spaudžiant diską, padidėja apkrova ir diskas gali greičiau sulinkti arba užstrigti pjūvyje bei sukelti atatranką arba diskas gali lūžti.
- b) **Nestovėkite vienoje linijoje su besisukančiu disku ir už jo.** Kai diskas darbo metu juda nuo jūsų kūno, galima atatranka gali sviesti besisukančią diską ir elektrinį įrankį tiesiai į jus.
- c) **Kai diskas užstrigo arba kai pjovimas dėl kitų priežasčių pertraukiamas, išjunkite elektrinį įrankį ir nejudinkite jo, kol diskas visiškai nenustos sukstis.** Niekada nebandykite ištraukti disko iš pjūvio, kol diskas sukasi, kitaip gali įvykti atatranka. Suraskite ir pašalinkite problemą, kad diskas daugiau neužstrigtų.
- d) **Neįjunkite įrankio, kai jo diskas yra ruošinyje. Leiskite diskui vėl sukstis visu greičiu, tada atsargiai vėl įstumkite į pjūvį.** Vėl paleidus elektrinį įrankį ruošinyje, jis gali užstrigti, iššokti arba gali vėl įvykti atatranka.
- e) **Paremkite plokštes arba kitus labai didelius ruošinius, kad maksimaliai sumažėtų pavojus suspausti diską ir sukelti atatranką.** Dideli ruošiniai dažnai linksta nuo savo pačių svorio. Ruošinį reikia paremti iš abiejų disko pusių, šalia pjovimo linijos ir prie ruošinio krašto.
- f) **Ypač būkite atsargūs įpjaudami sienas arba kitas neištirtas vietas.** Atsikišęs diskas gali prapjauti dujų ar vandens vamzdžius, elektros laidus arba objektus, kurie gali sukelti atatranką.

Lengvojo šlifavimo saugos įspėjimai

- a) **Nenaudokite pernelyg didelio formato šlifavimo disko popieriaus. Rinkdamiesi šlifavimo popierių, atsižvelkite į gamintojo rekomendacijas.** Didesnio formato šlifavimo popierius, išlendantis už lengvojo šlifavimo pado ribų, kels sužalojimo pavojų, be to,

diskas gali užkliūti, nuplyšti arba gali įvykti atatranka.

Šlifavimo vieliniu šepetėliu saugos įspėjimai

- a) **Atminkite: šepetėlis pameta šerelius net ir įprasto eksploataavimo metu. Neperkraukite šerelių ir per daug nespauskite šepetėlio.** Vieliniai šereliai gali lengvai pažeisti lengvus drabužius ir (arba) odą.
- b) **Jei su vieliniu šepetėliu rekomenduojama naudoti apsaugą, žiūrėkite, kad vielinis diskas arba vielinis šepetėlis jo neliestu.** Dirbant dėl išcentrinių jėgų gali padidėti vielinio disko arba šepetėlio skersmuo.

Papildomos šlifuočių saugos taisyklės

- Užsriegiamų priedų sriegiai privalo atitikti šlifuočio ašies sriegius. Naudojant priedus, montuojamus jungėmis, centrinė priedo skylė privalo atitikti jungės fiksavimo skersmenį. Elektrinio įrankio montavimo įtaisų neatitinkantys priedai bus nesubalansuoti, pernelyg vibruos ir dėl to kils pavojus prarasti įrankio kontrolę.
- Diskų su įspaustais centrais šlifavimo paviršius privalo būti sumontuotas taip, kad būtų žemiau apsaugo krašto plokštumos. Nuo netinkamai sumontuoto disko, kuris išsikiša pro apsaugo krašto plokštumą, tinkamai apsaugoti neįmanoma.
- **Su šiuo įrankiu negalima naudoti 11 tipo (platėjančio cilindro) diskų.** Naudojant netinkamus priedus, rizikuojama susižaloti.
- **Visuomet naudokite šoninę rankeną. Tvirtai užveržkite rankeną.** Siekiant tinkamai valdyti įrankį, reikia visada naudoti šoninę rankeną.



ĮSPĖJIMAS! Rekomenduojame naudoti apsauginį srovės nuotėkio įtaisą, kurio liekamiosios srovės stipris neviršytų 30 mA.

Liekamieji pavojai

Nepaisant atitinkamų saugos nurodymų pritaikymo ir saugos priemonių naudojimo, tam tikrų liekamųjų pavojų išvengti neįmanoma. Kyla šie pavojai:

- klausos pablogėjimas;
- susižeidimo pavojus dėl svaidomų dalelių;

- pavojus nusideginti, nes darbo metu priedai labai įkaista;
- pavojus susižaloti ilgai naudojant įrankį;
- pavojingų medžiagų dulkių pavojus.

Ant įrankio esantys ženklai

Ant įrankio rasite pavaizduotas šias piktogramas:



Prieš naudojimą perskaitykite naudotojo vadovą.



Naudokite ausų apsaugos priemones.



Dėvėkite akių apsaugos priemones.

DATOS KODO VIETA (1 PAV.)

Datos kodas (P), kuriame nurodyti ir pagaminimo metai, yra pažymėtas ant pavarų korpuso priekio.

Pavyzdys:

2018 XX XX

Pagaminimo metai

Pakuotės turinys

Pakuotėje yra:

- 1 Kampinis šlifukoelis
- 1 Apsaugas
- 1 Šoninė rankena
- 1 Jungių rinkinys
- 1 Šešiabriaunis raktas
- 1 Naudotojo vadovas
- Patikrinkite, ar gabenimo metu įrankis, jo dalys arba priedai nebuvo sugadinti.
- Prieš naudojimą skirkite laiko atidžiai perskaityti ir suprasti šį vadovą.

Aprašymas (1, 3 pav.)



ISPĖJIMAS! Niekada nemodifikuokite elektrinio įrankio arba kurios nors jo dalies. Kitaip galite patirti turtinę žalą arba susižaloti.

- A. Ašies užrakinimo mygtukas
- B. Ašis
- C. Šoninė rankena
- D. Atraminė jungė
- E. Srieginė prispaudimo veržlė
- F. Apsaugas
- G. Slankusis jungiklis

H. Svirtinis jungiklis (tik DWE4120)

I. Atrakinimo svirtis (tik DWE4120)

J. Apsaugo atleidimo svirtis

NAUDOJIMO PASKIRTIS

DWE4056, DWE4057, DWE4120, DWE4156 ir DWE4157 modelių sunkiojo darbinio ciklo kampiniai šlifukoeliai suprojektuoti profesionalų šlifavimo, lengvojo šlifavimo, valymo vieliniu šepetėliu ir pjovimo darbams atlikti.

NAUDOKITE tik šlifavimo diskus įspaustais centrais ir žiedlapinius diskus.

NENAUDOKITE drėgnoje aplinkoje, taip pat – šalia liepsniųjų skysčių ar dujų.

Šie sunkiojo darbinio ciklo šlifukoeliai yra profesionalų elektriniai įrankiai.

NELEISKITE vaikams liesti šio įrankio. Jei šį įrankį naudoja nepatyrę operatoriai, juos reikia prižiūrėti.

- **Maži vaikai ir ligoti žmonės.** Šiuo prietaisu be priežiūros negalima naudotis mažiems vaikams arba ligotiems asmenims.
- Šis gaminytis neskirtas naudoti menkesnių fizinių, jutiminių ar protinių gebėjimų asmenims (įskaitant vaikus) arba asmenims, kuriems trūksta patirties, žinių arba įgūdžių, nebent juos prižiūrėtų už jų saugą atsakingas asmuo. Vaikai niekada neturi būti palikti vieni su šiuo įrankiu.

Švelniojo paleidimo funkcija

(DWE4056, DWE4057, DWE4156, DWE4157)

Švelniojo paleidimo funkcija leidžia įrankiui lėtai didinti apsukas, kad paleidžiant būtų išvengta staigaus pradinio trūktelėjimo. Ši funkcija ypač naudinga dirbant ribotoje erdvėje.

Įtampas nebuvimas

(DWE4056, DWE4057, DWE4156, DWE4157)

Nutrūkus maitinimui, įtampas nebuvimo funkcija neleidžia paleisti šlifukoelio iš naujo, nebent jungiklis išjungiamas ir vėl įjungiamas.

Elektros sauga

Elektrinis variklis skirtas tik vieno dydžio įtampai. Visada patikrinkite, ar elektros tinklo įtampa atitinka rodiklių plokštelėje nurodytą įtampą.



Šis DEWALT įrankis turi dvigubą izoliaciją, atitinkančią standartą EN 60745, todėl įžeminimo laidas nebūtinasis.



Įspėjimas! 115 V blokai turi būti valdomi naudojant apsaugos nuo

trikties izoliacinių transformatorių su žemėjimo ekranu tarp pagrindinės ir antrinės apvijų.

Jeigu būtų pažeistas maitinimo laidas, jį reikia pakeisti specialiai paruoštu laidu, kurį galima įsigyti DEWALT priežiūros centre.

Maitinimo kištuko keitimas (tik Jungtinei Karalystei ir Airijai)

Jei reikia sumontuoti naują maitinimo kištuką:

- Saugiai išmeskite senąjį kištuką.
- Rudą laidą junkite prie kištuko srovės įvado.
- Mėlyną laidą junkite prie neutralaus įvado.



Įspėjimas! Prie žemėjimo kontakto nieko jungti nereikia.

Vadovaukitės montavimo instrukcijomis, pateikiamomis su aukštos kokybės kištukais. Rekomenduojamas saugiklis: 13 A.

Ilginimo kabelio naudojimas

Jei reikia naudoti ilginimo kabelį, rinkitės tik aprobuotą, 3 laidų ilginimo kabelį, atitinkantį šio įrankio galios įvestį (žr. skirsnį **Techniniai duomenys**). Minimalus laido skerspjūvio plotas yra 1,5 mm²; maksimalus ilgis – 30 m.

Jei naudojate kabelio ritę, visuomet iki galo išvyniokite kabelį.

SURINKIMAS IR REGULIAVIMAS



Įspėjimas! Siekdami sumažinti pavojų sunkiai susižaloti, prieš atlikdami bet kokius papildomų įtaisų ar priedų reguliavimo ar išmontavimo / sumontavimo darbus, išjunkite įrankį ir atjunkite jį nuo maitinimo šaltinio. Prieš vėl prijungdami įrankį, nuspauskite ir atleiskite gaiduką, kad įsitikintumėte, jog įrankis išjungtas.

Šoninės rankenos prijungimas (1 pav.)



Įspėjimas! Prieš pradėdami dirbti įrankiu, patikrinkite, ar tvirtai prisukote rankeną.

Gerai įsukite šoninę rankeną (C) į vieną iš angų, esančių pasirinktoje pavarų korpuso pusėje. Siekiant tinkamai valdyti įrankį, reikia visada naudoti šoninę rankeną.

Priedai ir papildomi įtaisai

Svarbu pasirinkti tinkamus apsaugus, atraminius padus ir junges, tinkamas naudoti su šlifuoekliu priedais. Informacijos apie tinkamų priedų pasirinkimą ieškokite lentelėje šio skyriaus gale.

PASTABA. Kampinį šlifavimą galima atlikti tik 27 tipo diskais, kurie pritaikyti ir skirti būtent šiam tikslui.



Įspėjimas! Priedų rodiklis turi bent sutapti su apsuksomis, rekomenduojamomis įrankio įspėjimo etiketėje. Nominaliausias priedo apsakas viršiję diskai bei kiti priedai gali lūžti ir sužaloti. Srieginiai priedai turi turėti M14 stebulę. Visi nesrieginiai priedai turi turėti 22 mm centrinę skylę. Jei tokios neturi, priedai gali būti skirti diskiniam pjūklui, todėl jų naudoti negalima. Naudokite tik šio skyriaus gale esančioje lentelėje parodytus priedus. Priedo nominaliosios apsakos turi būti didesnės už nurodytas minimalias disko apsakas, parodytas įrankio duomenų lentelėje.

Apsaugų uždėjimas



Įspėjimas! Siekdami sumažinti pavojų sunkiai susižaloti, prieš atlikdami bet kokius papildomų įtaisų ar priedų reguliavimo ar išmontavimo / sumontavimo darbus, išjunkite įrankį ir atjunkite jį nuo maitinimo šaltinio. Prieš vėl prijungdami įrankį, nuspauskite ir atleiskite gaiduką, kad įsitikintumėte, jog įrankis išjungtas.



ATSARGIAI! Su šiuo šlifuoekliu būtina naudoti apsaugus.

Naudojant DWE4056, DWE4057, DWE4120, DWE4156 arba DWE4157 modelių šlifuoeklių metalui arba mūriui pjauti, REIKIA naudoti 1 tipo apsaugą. 1 tipo apsaugų galite įsigyti iš DEWALT platintojų.

PASTABA. Žr. šlifavimo ir pjovimo priedų lentelę, pateikiamą šio skirsnio pabaigoje, kurioje parodyta, kokius priedus galima naudoti su šiais šlifuoekliais.

„ONE-TOUCH“ (27 TIPO) APSAUGO UŽDĖJIMAS IR NUĖMIMAS (2A PAV.)

PASTABA. Jei šlifuoeklis yra su berakčiu One-Touch apsaugu, prieš uždėdami apsaugą įsitikinkite, kad sraigtas, svirtis ir spyruoklė yra uždėti tinkamai.

1. Paspauskite apsaugo atleidimo svirtį (J).
2. Laikydami apsaugo atleidimo svirtį atidarymo padėtyje, sulygiuokite apsaugo ašeles (K) su lizdais (L) ant pavarų korpuso.
3. Laikydami apsaugo atleidimo svirtį atidarytą, paspauskite apsaugą žemyn, kad ašelės susijungtų, tada pasukite jas pavarų korpuso stebulės griovelyje. Atleiskite apsaugo atleidimo svirtį.
4. Kai ašis atsukta į operatorių, pasukite apsaugą pagal laikrodžio rodyklę į pageidaujamą darbinę padėtį. Siekiant užtikrinti maksimalią operatoriaus apsaugą, apsaugo korpusas turi būti tarp ašies ir operatoriaus.
5. Kad būtų galima lengvai reguliuoti, apsaugą galima suklikti pagal laikrodžio rodyklę. **PASTABA.** Apsaugo atleidimo svirtis turi pataikyti į vieną iš lygiavimo angų (M), esančių ant apsaugo žiedo. Taip bus užtikrinta, kad apsaugas sumontuotas tinkamai. Apsaugą galima perkelti į priešingą pusę, spaudžiant apsaugo atleidimo svirtį.
6. Norėdami nuimti apsaugą, atlikite šių instrukcijų 1–3 veiksmus atvirkštine tvarka.

APSAUGAS SU FIKSAVIMO SRAIGTU (2B PAV.)

1. Paguldysite kampinį šlifukoį ant stalo, atsukdami ašį (B) aukštyn.
2. Sulygiuokite ašeles (K) su įrantomis (L).
3. Paspauskite apsaugą (F) žemyn ir pasukite į reikiamą padėtį.
4. Gerai priveržkite sraigta (N).
5. Norėdami nuimti apsaugą, atlaisvinkite sraigta.



ATSARGIAI! Jei apsaugo nepavyksta priveržti reguliavimo sraigto, įrankio nenaudokite. Siekdami sumažinti pavojų susižaloti, nugabenkite įrankį ir apsaugą į serviso centrą, kad suremontuotų arba pakeistų apsaugą.

UŽDAROJO (1 TIPO) APSAUGO MONTAVIMAS



Įspėjimas! Prieš mėginant sumontuoti uždarojo (1 tipo) apsaugą, reikia nuimti One-Touch apsaugą (jei yra), apsaugo sraigta, svirtį ir spyruoklę. Norint naudoti One-Touch apsaugą, reikia vėl sumontuoti nuimtas dalis. Jei pasižymėsite šių dalių padėtis, bus lengviau jas vėliau sumontuoti atgal.

1. Atidarykite apsaugo skląstį. Sulygiuokite apsaugo ašeles (K) su lizdais (L) ant pavarų korpuso.
2. Paspauskite apsaugą, kad šio ašelės susijungtų, tada pasukite laisvai pavarų korpuso stebulės griovelyje.
3. Pasukite apsaugą į pageidaujamą darbinę padėtį. Siekiant užtikrinti maksimalią operatoriaus apsaugą, apsaugo korpusas turi būti tarp ašies ir operatoriaus.
4. Uždarykite apsaugo skląstį, kad užfiksuotumėte apsaugą ant pavarų korpuso dangčio. Kai skląstis uždarytas, apsaugą turi būti per sunku pasukti ranka. Jei pasukti galima, suveržkite reguliavimo sraigta, kai prispaudimo svirtis yra uždarytoje padėtyje. Nenaudokite šlifukoio, kai apsaugas laisvas arba prispaudimo svirtis nustatyta į atidarymo padėtį.
5. Norėdami nuimti apsaugą, atidarykite jo skląstį ir pasukite apsaugą, kad rodyklės būtų sulygiuotos, ir patraukite apsaugą aukštyn.

PASTABA. Jei po tam tikro laiko uždarojo (1 tipo) apsaugas atsilaisvina, suveržkite reguliavimo sraigta prispaudimo svirtimi į uždara padėtį.



ATSARGIAI! Jei apsaugo nepavyksta priveržti reguliavimo sraigto, įrankio nenaudokite. Siekdami sumažinti pavojų susižaloti, nugabenkite įrankį ir apsaugą į įgaliotajam remonto agentui, kad suremontuotų arba pakeistų apsaugą.

PASTABA. Nepriveržkite reguliavimo sraigto, kai prispaudimo svirtis atidaryta. Kitaip gali atsirasti plika akimi nepastebimų apsaugo arba montavimo stebulės pažeidimų.

Šlifavimo arba pjovimo disko sumontavimas ir nuėmimas (1, 4, 5 pav.)



Įspėjimas! Nenaudokite apgadinto disko.

1. Padėkite įrankį ant stalo (apsaugu aukštyn).
2. Tinkamai sumontuokite atraminę jungę (D) ant ašies (B) (4 pav.).
3. Uždėkite diską (P) ant atraminės jungės (D). Montuodami diską pakeltu ju centru, pasirūpinkite, kad pakeltasis centras (O) būtų nukreiptas į atraminę jungę (D).

4. Užsukite ant ašies (B) sriegiuotąją suspaudimo veržlę (E) (5 pav.):
 - a. Montuojant šlifavimo diską, srieginės prispaudimo veržlės (E) žiedas turi būti nukreiptas į diską (5A pav.).
 - b. Montuojant pjovimo diską, srieginės prispaudimo veržlės (E) žiedas turi būti nukreiptas nuo disko (5B pav.).
5. Paspauskite ašies užrakinimo mygtuką (A) ir sukite ašį (B), kol ji tinkamai užsirakins.
6. Priveržkite srieginę prispaudimo veržlę (E) pateiktu šešiabriauniu raktu arba raktu su dviem kaiščiais.
7. Atleiskite ašies užraktą.
8. Norėdami nuimti diską, atlaisvinkite srieginę prispaudimo veržlę (E) pateiktu šešiabriauniu raktu arba raktu su dviem kaiščiais.

PASTABA. Kraštinio šlifavimo darbus galima atlikti naudojant 27 tipo diskus, suprojektuotus ir nurodytus naudoti šiuo tikslu: 6 mm storio diskai skirti paviršinio šlifavimo, o 3 mm diskai – kraštinio šlifavimo darbams. Pjauti galima pjovimo disku, naudojant 1 tipo apsaugą.

Vielinių šepetėlių ir vielinių diskų montavimas

Vielinių šepetėlių taurelės arba vieliniai diskai prisukami tiesiogiai ant šlifuoklio ašies, nenaudojant jungių. Naudokite tik vielinius šepetėlius arba diskus su M14 sriegine stebule. Naudojant vielinius šepetėlius ir diskus, reikalingas 27 tipo apsaugas.



ATSARGIAI! Dirbdami su vieliniais šepetėliais ir vieliniais diskais, mūvėkite darbinės pirštines. Jie gali būti aštrūs.



ATSARGIAI! Diskas arba šepetėliai negali liesti apsaugo (kai stovi ar kai sukasi). Priede gali atsirasti nepastebimų pažeidimų ir vielutės gali pradėti atsiskirti nuo priedo disko arba taurelės.

1. Ranka užsriekite diską ant ašies.
2. Nuspauskite ašies užrakto mygtuką ir veržliarakčiu per stebulę priveržkite vielinį diską arba šepetėlį.
3. Norėdami nuimti diską, atlikite pirmiau pateiktą procedūrą atvirkštine tvarka.

PASTABA. Jei tinkamai neįstatysite disko stebulės prieš sukdamį įrankį, galite apgadinti patį įrankį ir diską.

Atraminio pado / šlifavimo popieriaus lakšto sumontavimas ir nuėmimas (1 pav.)

1. Padėkite įrankį ant stalo ar plokščio pagrindo, nukreipę apsaugą aukštyn.
2. Nuimkite atraminę jungę (D).
3. Tinkamai įstatykite guminį atraminį padą į ašį (B).
4. Uždėkite šlifavimo popieriaus lakštą ant guminio atraminio pado.
5. Užsukite ant ašies srieginę prispaudimo veržlę (E). Srieginės prispaudimo veržlės žiedas turi būti nukreiptas į guminį atraminį padą.
6. Paspauskite ašies užrakinimo mygtuką (A) ir sukite ašį (B), kol ji tinkamai užsirakins.
7. Priveržkite srieginę prispaudimo veržlę (E) pateiktu šešiabriauniu raktu arba raktu su dviem kaiščiais.
8. Atleiskite ašies užraktą.
9. Norėdami nuimti atraminį padą, atlaisvinkite srieginę prispaudimo veržlę (E) pateiktu šešiabriauniu raktu arba raktu su dviem kaiščiais.

Vielinio šepetėlio taurelės montavimas

Užsukite vielinio šepetėlio taurelę tiesiai ant ašies, nenaudodami tarpiklio ir srieginės jungės.

Prieš pradėdant dirbti

- Sumontuokite apsaugą ir tinkamą diską. Nenaudokite per daug susidėvėjusių diskų.
- Būtinai tinkamai sumontuokite vidinę ir išorinę junges. Vykdykite instrukcijas, pateiktas **Šlifavimo ir pjovimo priedų lentelėje**.
- Įsitinkinkite, kad diskas sukasi ant įrankio ir priedo pažymėtų rodyklių kryptimi.
- Nenaudokite apgadintų priedų. Prieš kiekvieną naudojimą patikrinkite priedą, pvz., abrazyvinį diską, ar jis neįsiskilęs ir neįtrūkęs, ar atraminis padas neįtrūkęs, nesuplėšytas ar pemelyg nenusidėvėjęs, ar neatsilaisvino arba nesutrūkinėjo vielinio šepetėlio vielutės. Jei elektrinis įrankis ar jo priedas buvo numestas, patikrinkite, ar nėra pažeidimų arba sumontuokite nepažeistą priedą. Patikrinę ir sumontavę priedą, atsistokite atokiai nuo sukamojo priedo plokštumos ir

neleiskite artny pašalinių asmenų. Paleiskite elektrinį įrankį vienai minūtei maksimaliomis apsucomis be apkrovos. Apgadinti priedai tokio patikrinimo metu paprastai sulūžta.

NAUDOJIMAS

Naudojimo instrukcijos



Įspėjimas! Visuomet laikykitės saugos nurodymų ir taisyklių.



Įspėjimas! Siekdami sumažinti pavojų sunkiai susižaloti, prieš atlikdami bet kokius papildomų įtaisų ar priedų reguliavimo ar išmontavimo / sumontavimo darbus, išjunkite įrankį ir atjunkite jį nuo maitinimo šaltinio. Prieš vėl prijungdami įrankį, nuspauskite ir atleiskite gaiduką, kad įsitikintumėte, jog įrankis išjungtas.



Įspėjimas!

- Pasirūpinkite, kad visos šlifuojamos arba pjaunamos medžiagos būtų gerai įtvirtintos.
- Įtvirtinkite ir atremkite ruošinį. Veržikliu arba spaustuvais pritvirtinkite ruošinį prie stabilios platformos. Svarbu gerai pritvirtinti ir atremti ruošinį, kad jis nepajudėtų ir neprarastumėte kontrolės. Jei ruošinys pajudės arba prarasite kontrolę, kils pavojus susižaloti.
- **Paremkite plokštes arba kitus labai didelius ruošinius, kad maksimaliai sumažėtų pavojus suspausti diską ir sukelti atitrūkumą.** Dideli ruošiniai dažnai linksta nuo savo pačių svorio. Ruošinį reikia paremti iš abiejų disko pusių, šalia pjovimo linijos ir prie ruošinio krašto.
- Dirbdami šiuo įrankiu, visada mūvėkite įprastas darbinės pirštines.
- Darbo metu pavara labai įkaista.
- Įrankį spauskite nestipriai. Nespauskite disko į šoną.
- Venkite perkrovų. Jei įrankis įkaito, leiskite jam kelias minutes paveikti be apkrovos.
- Venkite perkrovų. Jei įrankis įkaito, leiskite jam kelias minutes paveikti be apkrovos, kad atvėstų priedas. Nelieskite priedo, kol jis neatvėso. Darbo metu diskai labai įkaista.

- Niekada nenaudokite šlifavimo taurelės nesumontavę tinkamo apsaugo.
- Nemontuokite elektrinio įrankio ant nupjovimo stovo.
- Kartu su klijuotais abrazyviniais gaminiiais niekada nenaudokite sugertukų.
- Atminkite: išjungus įrenginį, diskas dar kurį laiką sukasi.

Tinkama rankenos padėtis (1, 6 pav.)



ĮSPĖJIMAS! Norėdami sumažinti sunkaus susižeidimo pavojų, visuomet laikykite rankas tinkamoje padėtyje, kaip parodyta.



ĮSPĖJIMAS! Norėdami sumažinti sunkaus susižeidimo pavojų, visada tvirtai laikykite įrankį, kad atlaikytumėte staigią reakciją.

Tinkama rankų padėtis: viena ranka turi būti ant šoninės rankenos (C), o kita – ant įrankio korpuso, kaip parodyta 1 pav.

Jungikliai



ATSARGIAI! Tvirtai laikykite įrankį už šoninės rankenos ir korpuso, kad suvaldytumėte įrankį paleidimo ir naudojimo metu bei tol, kol diskas ar priedas nesustos sukis. Prieš padėdami įrankį, įsitinkite, kad diskas visiškai nesisuka.

PASTABA. Siekdami apriboti netikėtus įrankio judesius, neijunkite ir neišjunkite įrankio esant apkrovai. Leiskite šliuokliui maksimaliai įsisukti ir tik tada palieskite darbinį paviršius. Prieš išjungdami pakelkite įrankį nuo darbinio paviršiaus. Palaukite, kol įrankis sustos, ir tik tada padėkite jį.

SLANKUSIS JUNGIKLIS (3 PAV.) (DWE4056, DWE4057, DWE4156, DWE4157)



ĮSPĖJIMAS! Prieš jungdami įrankį prie energijos šaltinio, patikrinkite, ar slankiklis yra išjungimo padėtyje, paspausdami ir atleisdami jungiklio galinę dalį. Nutrūkus įrankio elektros energijos tiekimui, pvz., suveikus įžeminimo trikties pertraukikliui ar jungtuvui, netyčia atjungus įrankį nuo elektros tinklo arba nutrūkus elektros tiekimui, pasirūpinkite, kad slankiklis būtų išjungimo padėtyje, kaip nurodyta pirmiau. Jei įjungsite įrankio maitinimą, kai jo slankusis jungiklis

bus užrakintas įjungimo padėtyje, įrankis netikėtai pradės veikti.

Norėdami įjungti įrankį, pastumkite įjungimo / išjungimo slankųjį jungiklį (G) įrankio priekio link. Norėdami įrankį sustabdyti, atleiskite įjungimo / išjungimo slankųjį jungiklį.

Norėdami, kad įrankis veiktų nepertraukiamai, pastumkite jungiklį įrankio į priekį ir įspauskite jungiklio priekinę dalį. Norėdami išjungti nepertraukiamai veikiančią įrankį, paspauskite slankiklio galinę dalį ir atleiskite.

SVIRTINIS JUNGIKLIS (3 PAV.) (DWE4120)

1. Norėdami įjungti įrankį, paspauskite atrakinimo svirtį (I) link įrankio galinės dalies, tada nuspauskite svirtinį jungiklį (H). Įrankis veiks, kol bus spaudžiamas jungiklis.
2. Išjunkite įrankį, atleisdami svirtinį jungiklį.

Ašies užraktas (1 pav.)

Ašies užraktas (A) skirtas neleisti ašiai sukstis sumontuojant ar nuimant diskus. Ašies užraktą galima naudoti tik tada, kai įrankis išjungtas, atjungtas nuo maitinimo šaltinio ir visiškai sustojęs.

PASTABA. *Norėdami sumažinti pavojų sugadinti įrankį, nenaudokite ašies užrakto, kol įrankis veikia. Kitaip sugadinsite įrankį, be to, priedas gali nuskrieti nuo įrankio ir ką nors sužaloti.*

Norėdami sujungti užraktą, nuspauskite ašies užrakto mygtuką ir sukite ašį, kol jis pagaliau nebesisuks.

Metalo apdorojimas

Apdorojant įrankiu metalą, būtina užtikrinti, kad būtų prijungtas liekamosios srovės įtaisas (RCD): taip išvengsite metalo drožlių keliamos liekamosios rizikos.

Jei RCD atjungs elektros tiekimą, nugabenkite įrankį įgaliojotajam DEWALT remonto agentui.



Įspėjimas! *Ekstremaliomis metalo apdorojimo sąlygomis įrenginio korpuse gali susikaupti laidžių dulkių. Tokiu būdu gali suprastėti apsauginė įrenginio izoliacija ir kilti elektros smūgio pavojus.*

Siekiant išvengti metalo drožlių sankaupų įrenginio viduje, rekomenduojama kasdien valyti ventilacijos angas. Žr. skirsnį **Techninė priežiūra**.

Metalo pjovimas

Pjaudami spauskite vidutine jėga, atsižvelgdami į pjaunamą medžiagą. Pernelyg nespauskite pjovimo disko, nepakreipkite ir nestumdykite įrankio pirmyn-atgal.

Nemažinkite besisukančio pjovimo disko apsučių, spausdami jo šoną.

Įrankį visada reikia stumti šlifuojant aukštyn. Kitaip kils pavojus, kad jis bus nekontroliuojamai išstumtas iš įpovos.

Pjaunant profilius ir kvadratinus strypus, geriausia pradėti nuo mažiausio skerspjūvio.

Šiurkštusis šlifavimas

Niekada nenaudokite pjovimo disko pašiaušimo darbams.

Visada naudokite 27 tipo apsaugą.

Pašiaušiama geriausiai, kai įrankis nustatomas 30–40° kampu. Vidutiniškai spausdami, stumdykite įrankį pirmyn-atgal. Tokiu būdu ruošinys pernelyg neįkails, neišbluks ir nesusidarys griovelėlių.

Akmens pjovimas

Įrankis tinka naudoti tik sausojo pjovimo darbams. Pjaunant akmenį, geriausia naudoti deimantinį pjovimo diską. Įrenginiu galima dirbti tik dėvint papildomą apsauginę dulkių kaukę.

Darbo patarimai

Pjaudami plyšius nešančiose sienose, būkite atsargūs. Plyšiams nešančiose sienose taikomi specifiniai šalies vidaus reikalavimai. Šių reikalavimų būtina paisyti bet koku atveju. Prieš pradėdami dirbti, pasitarkite su atsakingu konstrukcijos inžinieriumi, architektu arba statybų vadovu.

Žiedlapinių diskų naudojimas



Įspėjimas! Metalų dulkių kaupimasis. *Intensyviai naudojant žiedlapinius diskus metalo apdorojimo darbuose, gali padidėti elektros smūgio pavojus. Siekdami sumažinti šį pavojų, prieš naudodami prijunkite RCD ir kasdien valykite ventilacijos angas, pūsdami į jas sausą suslėgtąjį orą, kaip nurodyta tolesnėse techninės priežiūros instrukcijose.*

TECHNINĖ PRIEŽIŪRA

Šis DEWALT elektrinis įrankis skirtas ilgalaikiam darbui, prireikiant minimalios techninės priežiūros. Įrankis veiks kokybiškai ir ilgai, jei jį tinkamai prižiūrėsite ir reguliariai valysite.



Įspėjimas! Siekdami sumažinti pavojų sunkiai susižaloti, prieš atlikdami bet kokius papildomų įtaisų ar priedų reguliavimo ar išmontavimo / sumontavimo darbus, išjunkite įrankį ir atjunkite jį nuo maitinimo šaltinio. Prieš vėl prijungdami įrankį, nuspauskite ir atleiskite gaiduką, kad įsitikintumėte, jog įrankis išjungtas.

Atjungiamieji šepėčiai

Kai angliniai šepėčiai bus beveik visiškai susidėvėję, variklis bus automatiškai išjungtas. Tai reiškia, kad reikia atlikti įrankio priežiūros darbus. Naudotojas negali pats prižiūrėti anglinių šepėčių. Nugabenkite įrankį įgaliojamam DEWALT remonto agentui.



Tepimas

Jūsų elektrinio įrankio papildomai tepti nereikia.



Valymas



Įspėjimas! Kai tik pastebėsite, kad pagrindiniame korpuse arba aplink ventilacijos angas susikaupė purvo ar dulkių, išpūskite jas sausu oru. Atlikdami šį darbą, dėvėkite aprobuotą akių apsaugą ir respiratorių.



Įspėjimas! Nemetaliųjų įrankio dalių niekada nevalykite tirpikliais arba kitais stipriais chemikalais. Šie chemikalai gali susilpninti šioms dalims gaminti panaudotas medžiagas. Naudokite tik švelniu muilinu vandeniu sudrėkintą šluostę. Saugokite įrankį nuo bet kokių skysčių; niekada nepadardinkite jokios šio įrankio dalies į skystį.

Pasirinktiniai priedai



Įspėjimas! Kadangi kiti nei DEWALT priedai nebuvo išbandyti su šiuo

gaminio, juos naudoti su šiuo gaminiu gali būti pavojinga. Siekdami sumažinti susižalojimo pavojų, su šiuo gaminiu naudokite tik DEWALT rekomenduojamus priedus.

Dėl papildomos informacijos apie tinkamus priedus kreipkitės į savo įgaliojamą atstovą.

	Maks. [mm]		[mm]	Min. apskukos [min. ⁻¹]	Periferinis greitis [m/s]	Srieginės angos ilgis [mm]
	D	b	d			
	115	6	22,23	11 800	80	-
	125	6	22,23	11 800	80	-
	115	-	-	11 800	80	-
	125	-	-	11 800	80	-
	75	30	M14	11 800	45	16,0
	115	12	M14	11 800	80	16,0
	125	12	M14	11 800	80	16,0











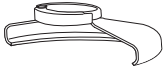

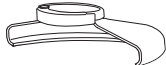

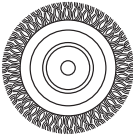

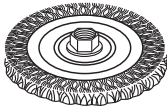
Aplinkosauga



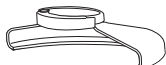

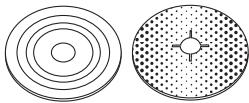
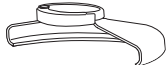



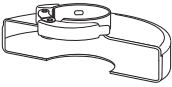

Atskiras surinkimas. Šiuo simboliu pažymėtų gaminių ir akumuliatorių negalima išmesti kartu su kitomis buitinėmis atliekomis.

Gaminuose ir akumulatoriuose yra medžiagų, kurias galima pakartotinai panaudoti arba perdirbti: taip sumažinsite aplinkos taršą ir naujų žaliavų poreikį. Atiduokite elektrinius prietaisus ir akumuliatorius perdirbti, laikydamiesi vietinių reglamentų. Daugiau informacijos rasite tinklavietėje www.2helpU.com.

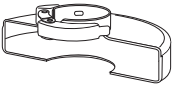
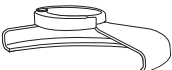
ŠLIFAVIMO IR PJOVIMO PRIEDŲ LENTELĖ

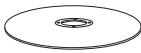
<i>Apsaugo tipas</i>	<i>Priedas</i>	<i>Aprašymas</i>	<i>Kaip montuoti ant šlifuoklio</i>
 27 TIPO APSAUGAS		Įspaustojo centro šlifavimo diskas	 27 tipo apsaugas
		Žiedlapis diskas	 Atraminė jungė
		Vieliniai diskai	27 tipo įspaustojo centro diskas  Srieginė prispaudimo veržlė
		Vieliniai diskai su sriegine veržle	 27 tipo apsaugas  Vielinis diskas
		Vielinė taurelė su sriegine veržle	 27 tipo apsaugas  Vielinis šepetėlis
		Atraminis padas / lengvojo šlifavimo lakštas	 27 tipo apsaugas  Guminis atraminis padas  Lengvojo šlifavimo diskas  Srieginė prispaudimo veržlė

ŠLIFAVIMO IR PJOVIMO PRIEDŲ LENTELĖ (tęsinys)			
<i>Apsaugo tipas</i>	<i>Priedas</i>	<i>Aprašymas</i>	<i>Kaip montuoti ant šlifuoklio</i>
 1 TIPO APSAUGAS	 Mūro pjovimo diskas, klijuotasis	1 tipo apsaugas  Atraminė jungė	
	 Metalo pjovimo diskas, klijuotasis		
 1 TIPO APSAUGAS ARBA  27 TIPO APSAUGAS	 Deimantiniai pjovimo diskai	 Pjovimo diskas  Srieginė prispaudimo veržlė	

LENĶA SLĪPMAŠĪNA

DWE4056, DWE4057, DWE4120, DWE4156, DWE4157

Apsveicam!

Jūs izvēlējāties DEWALT instrumentu. DEWALT ir viens no uzticamākajiem profesionālu elektroinstrumentu lietotāju partneriem, jo tam ir ilggadīga pieredze instrumentu izveidē un novatorismā.

Tehniskie dati

		DWE4056	DWE4057	DWE4120	DWE4156	DWE4157
Spriegums	V _{AC}	230	230	230	230	230
Apvienotā Karaliste un Īrija	V	230/115	230	-	-	-
Veids		1	1	1	1	1
leejas jauda	W	800	800	900	900	900
Tukšgaitas/nominālais ātrums	apgr./min	11800	11800	11800	11800	11800
Rīpas diametrs	mm	115	125	115	115	125
Vārpstas diametrs		M14	M14	M14	M14	M14
Vārpstas garums	mm	14,2	14,2	14,2	14,2	14,2
Svars	kg	1,8*	1,9*	2,05*	2,0*	2,05*

* svarā ietilpst sānu rokturis un aizsargs

Trokšņa un vibrāciju vērtība (trīs asu vektoru summa) saskaņā ar EN 60745-2-3:

L _{PA} (skaņas spiediens)	dB(A)	90,5	90,5	91,5	91,5	91,5
L _{WA} (skaņas jauda)	dB(A)	101,3	101,3	102,5	102,5	102,5
K (skaņas jaudas neprecizitāte)	dB(A)	3,0	3,0	3,0	3,0	3,0

Virsmas slīpēšana

Vibrāciju emisijas vērtība	m/s ²	9,4	9,4	11,0	11,0	11,0
a _{h,AG} =						
Neprecizitāte K =	m/s ²	1,5	1,5	1,5	1,5	1,5

Smirģelēšana

Vibrāciju emisijas vērtība	m/s ²	7,5	7,5	6,8	6,8	6,8
a _{h,DS} =						
Neprecizitāte K =	m/s ²	1,5	1,5	1,5	1,5	1,5

Šajā informācijas lapā norādītā vibrāciju emisijas vērtība ir izmērīta saskaņā ar standarta pārbaudes metodi, kas norādīta EN60745, un to var izmantot viena instrumenta salīdzināšanai ar citu. Šo vērtību var izmantot, lai iepriekš novērtētu iedarbību.



BRĪDINĀJUMS! Deklarētā vibrāciju emisijas vērtība attiecas uz instrumenta galveno paredzēto lietošanu. Tomēr vibrāciju emisija var atšķirties atkarībā no tā, kādiem darbiem instrumentu lieto, kādus piederumus tam uzstāda vai cik labi

veic tā apkopi. Šādos gadījumos var ievērojami palielināties iedarbības līmenis visā darba laikposmā.

Novērtējot vibrāciju iedarbības līmeni, līdztekus darba režīmam jāņem vērā arī tas laiks, kad instruments ir izslēgts vai darbojas tukšgaitā. Šādos gadījumos var ievērojami samazināties iedarbības līmenis visā darba laikposmā.

Nosakiet arī citus drošības pasākumus, lai aizsargātu operatoru no vibrācijas iedarbības, piemēram,

jāveic instrumentu un piederumu apkope, jā rūpējas, lai rokas būtu siltas, jāorganizē darba gaita.

Definīcijas. Ieteikumi par drošību

Turpmāk redzamajās definīcijās izskaidrota signālvārdu nopietnības pakāpe. Lūdzu, izlasiet šo rokasgrāmatu un pievērsiet uzmanību šiem apzīmējumiem.



BĪSTAMI! Norāda draudošu bīstamu situāciju, kuras rezultātā, ja to nenovērš, iestājas nāve vai tiek gūti smagi ievainojumi.



BRĪDINĀJUMS! Norāda iespējami bīstamu situāciju, kuras rezultātā, ja to nenovērš, var iestāties nāve vai gūt smagus ievainojumus.



UZMANĪBU! Norāda iespējami bīstamu situāciju, kuras rezultātā, ja to nenovērš, var gūt nelielus vai vidēji smagus ievainojumus.

IEVĒRĪBA! Norāda situāciju, kuras rezultātā negūst ievainojumus, bet, ja to nenovērš, var radīt materiālos zaudējumus.



Apzīmē elektriskās strāvas trieciena risku.



Apzīmē ugunsgrēka risku.

EK atbilstības deklarācija

MAŠĪNU DIREKTĪVA



LEŅĶA SLĪPMAŠĪNA

DWE4056, DWE4057, DWE4120, DWE4156, DWE4157

DEWALT apliecina, ka izstrādājumi, kas aprakstīti tehniskajos datos, atbilst šādiem dokumentiem: 2006/42/EK, EN60745-1:2009+A11:2010, EN60745-2-3:2011+A2:2013+A11:2014 +A12:2014+A13:2015.

Izstrādājumi atbilst arī Direktīvai 2014/30/ES un 2011/65/ES. Lai iegūtu sīkāku informāciju, lūdzu, sazinieties ar DEWALT turpmāk minētajā adresē vai skatiet rokasgrāmatas pēdējo vāku.

Persona, kura šeit parakstījusies, atbild par tehnisko datu sagatavošanu un DEWALT vārdā izstrādā šo apliecinājumu.

Markus Rompel
inženiertehniskās nodaļas priekšsēdētājs
DEWALT, Richard-Klinger-Straße 11,
D-65510, Idstein, Vācija
05.03.2018.



BRĪDINĀJUMS! Lai mazinātu ievainojumu risku, izlasiet lietošanas rokasgrāmatu.

Vispārīgi elektroinstrumenta drošības brīdinājumi



BRĪDINĀJUMS! Izlasiet visus drošības brīdinājumus un norādījumus. Ja netiek ievēroti brīdinājumi un norādījumi, var gūt elektriskās strāvas triecienu, izraisīt ugunsgrēku un/vai gūt smagus ievainojumus.

SAGLABĀJIET VISUS BRĪDINĀJUMUS UN NORĀDĪJUMUS TURPMĀKĀM UZZIŅĀM.

Termins "elektroinstrumenti", kas redzams brīdinājumos, attiecas uz šo elektroinstrumentu (ar vadu), ko darbina ar elektrības palīdzību, vai ar akumulatoru darbināmu elektroinstrumentu (bez vada).

1) DROŠĪBA DARBA ZONĀ

- Rūpējieties, lai darba zona būtu tīra un labi apgaismota. Nesakārtotā un vāji apgaismotā darba zonā var rasties negadījumi.
- Elektroinstrumentus nedrīkst darbināt sprādzienbīstamā vidē, piemēram, viegli uzliesmojošu šķidrums, gāzu vai putekļu tuvumā. Elektroinstrumenti rada dzirksteles, kas var aizdedzināt putekļus vai izgarojumu tvaikus.
- Strādājot ar elektroinstrumentu, neļaujiet tuvumā atrasties bērniem un nepiederošām personām. Novēršot uzmanību, jūs varat zaudēt kontroli pār instrumentu.

2) ELEKTRODROŠĪBA

- Elektroinstrumenta kontaktdakšai jāatbilst kontaktligzdai. Kontaktdakšu nekādā gadījumā nedrīkst pārveidot. Izmēģinātiem elektroinstrumentiem nedrīkst izmantot pārējas kontaktdakšas. Nepārveidotas kontaktdakšas un piemērotas

kontaktligzdas rada mazāku elektriskās strāvas trieciena risku.

- b) **Nepieskarieties iezemētām virsmām, piemēram, caurulēm, radiatoriem, plītim un ledusskapjiem.** Ja jūsu ķermenis ir iezemēts, pastāv lielāks elektriskās strāvas trieciena risks.
- c) **Elektroinstrumentus nedrīkst pakļaut lietus vai mitru laika apstākļu iedarbībai.** Ja elektroinstrumentā iekļūst ūdens, palielinās elektriskās strāvas trieciena risks.
- d) **Lietojiet vadu pareizi. Nekad nepārnēsājiet, nevelciet vai neatvienojiet elektroinstrumentu no kontaktligzdas, turot to aiz vada. Netuviniet vadu karstuma avotiem, eļļai, asām šķautnēm vai kustīgām detaļām.** Ja vads ir bojāts vai sapinies, pastāv lielāks elektriskās strāvas trieciena risks.
- e) **Strādājot ar elektroinstrumentu ārpus telpām, izmantojiet tādu pagarinājuma vadu, kas paredzēts lietošanai ārpus telpām.** Izmantojot vadu, kas paredzēts lietošanai ārpus telpām, pastāv mazāks elektriskās strāvas trieciena risks.
- f) **Ja elektroinstrumentu nākas ekspluatēt mitrā vidē, ierīkojiet elektrobarošanu ar noplūdstrāvas aizsargierīci.** Lietojot noplūdstrāvas aizsargierīci, mazinās elektriskās strāvas trieciena risks.

3) PERSONĪGĀ DROŠĪBA

- a) **Elektroinstrumenta lietošanas laikā esat uzmanīgs, skatieties, ko jūs darāt, rīkojieties saprātīgi. Nelietojiet elektroinstrumentu, ja esat noguris vai atrodaties narkotiku, alkohola vai medikamentu ietekmē.** Pat viens mirklis neuzmanības elektroinstrumentu ekspluatācijas laikā var izraisīt smagus ievainojumus.
- b) **Lietojiet individuālos aizsardzības līdzekļus. Vienmēr valkājiet acu aizsargus.** Attiecīgos apstākļos lietojot aizsardzības līdzekļus, piemēram, putekļu masku, aizsargapavus ar neslīdošu zoli, aizsargķiveri vai ausu aizsargus, samazinās risks gūt ievainojumus.
- c) **Nepieļaujiet nejaušu iedarbināšanu. Pirms instrumenta pievienošanas kontaktligzdai un/vai akumulatora pievienošanas, instrumenta pacelšanas vai pārnēsāšanas pārbaudiet, vai slēdzis ir izslēgtā pozīcijā.** Ja elektroinstrumentu pārnēsājat, turot pirkstu uz slēdža, vai ja kontaktligzdai pievienojat

elektroinstrumentu ar ieslēgtu slēdzi, var rasties negadījumi.

- d) **Pirms elektroinstrumenta ieslēgšanas noņemiet no tā visas regulēšanas atslēgas vai uzgriežņatslēgas.** Ja elektroinstrumenta rotējošajai daļai ir piestiprināta uzgriežņatslēga vai regulēšanas atslēga, var gūt ievainojumus.
- e) **Nesniedzieties pārāk tālu. Vienmēr cieši stāviet uz piemērota atbalsta un saglabājiet līdzsvaru.** Tādējādi neparedzētās situācijās daudz labāk varat saglabāt kontroli pār elektroinstrumentu.
- f) **Valkājiet piemērotu apģērbu. Nevalkājiet pārāk brīvu apģērbu vai rotaslietas. Netuviniet matus, apģērbu un cimdus kustīgām detaļām.** Brīvs apģērbs, rotaslietas vai gari mati var iekļerties kustīgajās detaļās.
- g) **Ja instrumentam ir paredzēts pievienot putekļu atsūkšanas un savākšanas ierīces, obligāti tās pievienojiet un ekspluatējiet pareizi.** Lietojot putekļu savākšanas ierīci, var mazināt putekļu kaitīgo ietekmi.

4) ELEKTROINSTRUMENTA EKSPLUATĀCIJA UN AKPOKE

- a) **Nelietojiet elektroinstrumentu ar spēku. Izmantojiet konkrētam gadījumam piemērotu elektroinstrumentu.** Ar pareizi izvēlētu elektroinstrumentu tā efektivitātes robežās paveiksiet darbu daudz labāk un drošāk.
- b) **Neekspluatējiet elektroinstrumentu, ja to ar slēdzi nevar ne ieslēgt, ne izslēgt.** Ja elektroinstrumentu nav iespējams kontrolēt ar slēdža palīdzību, tas ir bīstams un ir jāsalabo.
- c) **Pirms elektroinstrumentu regulēšanas, piederumu nomaiņas vai novietošanas glabāšanā atvienojiet kontaktdakšu no barošanas avota un/vai no elektroinstrumenta izņemiet akumulatoru.** Šādu profilaktisku drošības pasākumu rezultātā mazinās nejaušas elektroinstrumenta iedarbināšanas risks.
- d) **Glabājiet elektroinstrumentus, kas netiek darbināti, bērniem nepieejamā vietā un neatļaujiet tos ekspluatēt personām, kas nav apmācītas to lietošanā vai nepārzina šos norādījumus.** Elektroinstrumenti ir bīstami, ja tos ekspluatē neapmācītas personas.
- e) **Veiciet elektroinstrumentu apkopi. Pārbaudiet, vai kustīgās detaļas ir pareizi savienotas un nostiprinātas,**

vai detaļas nav bojātas, kā arī vai nav kāds cits apstāklis, kas varētu ietekmēt elektroinstrumenta darbību. Ja instruments ir bojāts, pirms ekspluatācijas tas ir jāsalabo. Daudzu negadījumu cēlonis ir tādi elektroinstrumenti, kam nav veikta pienācīga apkope.

- f) **Regulāri uzasiniet un tīriet griežņus.** Ja griežņiem ir veikta pienācīga apkope un tie ir uzasināti, pastāv mazāks to iestrēgšanas risks, un tos ir vieglāk vadīt.
- g) **Elektroinstrumentu, tā piederumus, detaļas u. c. ekspluatējiet saskaņā ar šiem norādījumiem, ņemot vērā darba apstākļus un veicamā darba specifiku.** Ja elektroinstrumentu izmanto mērķiem, kam tas nav paredzēts, var rasties bīstama situācija.

5) REMONTS

- a) **Elektroinstrumentu drīkst remontēt vienīgi kvalificēts remonta speciālists, izmantojot tikai oriģinālas rezerves daļas.** Tādējādi tiek saglabāta elektroinstrumenta drošība.

PAPILDU ĪPAŠI DROŠĪBAS NORĀDĪJUMI

Drošības norādījumi visiem darbu veidiem

DROŠĪBAS BRĪDINĀJUMI SLĪPĒŠANAI, SMIRĢĒŠANAI, SLĪPĒŠANAI AR SUKU VAI ABRAZĪVIEM NOGRIEŠANAS DARBIEM

- a) **Šo elektroinstrumentu paredzēts lietot kā slīpmašīnu, smirģeli, stieplu suku vai nogriešanas instrumentu. Izlasiet visus drošības brīdinājumus, norādījumus, ilustrācijas un tehniskos datus, kas atrodas elektroinstrumenta komplektācijā.** Ja netiek ievēroti visi turpmāk redzami norādījumi, var saņemt elektriskās strāvas triecienu, izraisīt ugunsgrēku un/vai gūt smagu ievainojumu.
- b) **Ar šo elektroinstrumentu nav ieteicams veikt pulēšanas darbus.** Veicot darbus, kam šis elektroinstruments nav paredzēts, var rasties bīstami apstākļi un varat gūt ievainojumus.
- c) **Lietojiet tikai šī instrumenta ražotāja īpaši izgatavotos un ieteiktos piederumus.** Kaut arī piederumu ir iespējams piestiprināt pie instrumenta, tā lietošana nav droša.
- d) **Piederuma nominālajam ātrumam jābūt vismaz vienādam ar maksimālo ātrumu, kas atzīmēts uz elektroinstrumenta.** Piederumi, kas griežas ātrāk par nominālo ātrumu, var salūzt un nolidot nost.
- e) **Piederuma ārējam diametram un biežumam jābūt elektroinstrumenta jaudas koeficienta robežās.** Nepareiza izmēra piederumus nav iespējams pietiekami uzmanīt vai kontrolēt.
- f) **Piederumu montāžas vītnes izmēram jāatbilst slīpmašīnas vārpstas vītnes izmēram. To piederumu iekšējam diametram, kurus uzstāda ar atloku palīdzību, jāatbilst atloka izvirzījuma diametram.** Piederumi, kuri neatbilst elektroinstrumenta vārpstas lielumam, sāk svārstīties un pārmērīgi vibrēt, kā arī to dēļ var zaudēt kontroli pār instrumentu.
- g) **Nelietojiet bojātu piederumu. Ikreiz pirms darba pārbaudiet piederuma stāvokli, piemēram, vai abrazīvajā rīpā nav robu un plaisu, vai atbalsta paliktņis nav saplaisājis, nodilis vai pārlieku nolietojies un vai stieplu suku sari nav vaļīgi vai nolūzuši.** Ja elektroinstruments vai piederums ir ticis nomests zemē, pārbaudiet, vai tas nav bojāts. Ja ir, uzstādiet jaunu piederumu. Kad pārbaude ir veikta un piederums ir piestiprināts, gan jums, gan apkārtējām personām jāstāv drošā attālumā no piederuma rotēšanas zonas, bet elektroinstruments vienu minūti jādarbina maksimālajā tukšgaitas ātrumā. Bojāti piederumi šajā pārbaudes laikā parasti salūzt.
- h) **Lietojiet individuālos aizsardzības līdzekļus.** Atkarībā no veicamā darba valkājiet sejas aizsargu vai aizsargbrilles. Ja vajadzīgs, valkājiet putekļu masku, ausu aizsargus, cimdus un darba priekšautu, kas aiztur mazas abrazīvas vai materiāla daļiņas. Acu aizsargiem jāspēj aizturēt gaisā izsviestas daļiņas, kas rodas dažādu darbu laikā. Putekļu maskai vai respiratora filtram jāaiztur darba laikā radušās daļiņas. Ilgstoša un ļoti intensīva trokšņa iedarbībā varat zaudēt dzirdi.
- i) **Neļaujiet nepiederošām personām atrasties darba zonā. Ikvienam, kas atrodas darba zonā, jālieto individuālie aizsardzības līdzekļi.** Apstrādājamā materiāla vai bojāta piederuma daļiņas var tikt izsviestas gaisā un izraisīt ievainojumus tiem, kas atrodas darba zonas tuvumā.
- j) **Turiet elektroinstrumentu vienīgi pie izolētā roktura, ja grieznis darba laikā var saskarties ar aplēptu elektroinstalāciju**

vai ar instrumenta vadu. Ja grieznis saskaras ar vadiem, kuros ir strāva, visas instrumenta ārējās metāla virsmas vada strāvu un rada elektriskās strāvas triecienu risku.

- k) **Novietojiet vadu tā, lai tas nepieskartos rotējošam piederumam.** Ja zaudējat kontroli, instruments var pārgriezt vai aizķert vadu, bet jūsu roka var tikt ierauta rotējošajā piederumā.
- l) **Elektroinstrumentu nedrīkst nolikt malā, līdz piederums nav pilnībā pārstājis darboties.** Rotējošais piederums var satvert virsmu un izraut elektroinstrumentu jums no rokām.
- m) **Elektroinstrumentu nedrīkst darbināt, kad pārnēsājat to, turot virzienā pret sevi.** Ja apģērbs nejauši pieskaras rotējošajam piederumam, tas var tikt satverts, piederumu ieraujot jūsu ķermeni.
- n) **Regulāri tīriet elektroinstrumenta gaisa atveres.** Motora ventilators ierauj putekļus korpusā, un pārāk liels uzkrātā metāla pulvera daudzums var izraisīt elektrobīstamību.
- o) **Elektroinstrumentu nedrīkst darbināt viegli uzliesmojošu materiālu tuvumā.** Dzirksteles var aizdedzināt šos materiālus.
- p) **Nelietojiet tādus piederumus, kam vajadzīgi dzesēšanas šķidrumi.** Ja tiek izmantots ūdens vai citi dzesēšanas šķidrumi, jūs varat gūt nāvējošu vai elektriskās strāvas triecienu.

PAPILDU DROŠĪBAS NORĀDĪJUMI VISIEM DARBU VEIDIEM

Atsitienu cēloņi un operatora aizsardzība pret tiem

Atsitiens ir pēkšņa reakcija uz rotējošas ripas, atbalsta paliktņa, suku vai cita piederuma saspiešanu vai satveršanu. Saspiešanas vai satveršanas rezultātā rotējošais piederums pēkšņi apstājas, tādēļ elektroinstrumentu vairs nav iespējams savaldīt, un tas ar spēku triecas pretēji rotācijas virzienam saķeres punktā.

Piemēram, ja apstrādājama materiāls ir saspiedis vai satvēris abrazīvo ripu, tās mala, kas atrodas pret saspiešanas vietu, var iegriezties materiāla virsmā, izraisot ripas izkrišanu vai atsitienu ar spēku. Ripa var atsīties gan operatora, gan tam pretējā virzienā, atkarībā

no ripas kustības virziena saspiešanas vietā. Abrazīvās ripas šajos apstākļos var arī salūzt.

Atsitiens rodas instrumenta nepareizas lietošanas un/vai nepareizu darba paņēmienu vai apstākļu rezultātā, un to var novērst, veicot atbilstīgus piesardzības pasākumus, kā norādīts turpmāk.

- a) **Nepārtraukti cieši turiet elektroinstrumentu un novietojiet ķermeni un rokas tā, lai pretotos atsitienu spēkiem.** Lai pēc iespējas labāk novaldītu atsitienu vai iedarbināšanas laikā — griezes momentu, vienmēr lietojiet palīgrokuri, ja tāds ir. Operators var novaldīt griezes momenta reakciju vai atsitienu spēku, ja veic atbilstošus piesardzības pasākumus.
- b) **Rokas nedrīkst turēt rotējošā piederuma tuvumā.** Piederums var radīt atsitienu rokai.
- c) **Nedrīkst atrasties tajā vietā, kur elektroinstrumenti virzīsies atsitienu gadījumā.** Atsitienu spēka ietekmē instruments virzīsies pretēji ripas kustības virzienam saspiešanas vietā.
- d) **Ievērojiet īpašu piesardzību, apstrādājot stūrus, asas malas u. c. Novērsiet piederuma atlēcienus un sadursmes ar šķēršļiem.** Stūri, asas malas vai atlēcieni mēdz izraisīt rotējošā piederuma iekļeršanos, kā rezultātā varat zaudēt kontroli pār instrumentu vai ciest no atsitienu.
- e) **Nedrīkst uzstādīt zāga ķēdi, kokgriešanas asmeni vai zāga asmeni ar zobiem.** Šādi asmeņi bieži izraisa atsitienu un instrumenta nevaldāmu darbību.

Īpaši drošības brīdinājumi attiecībā uz slīpēšanu un abrazīviem nogriešanas darbiem

- a) **Izmantojiet tikai šim elektroinstrumentam paredzētus ripu veidus un izvēlētajai ripai piemērotu aizsargu.** Ripas, kam šis elektroinstrumenti nav paredzēti, nav iespējams pietiekami uzmanīt, un tās nav drošas.
- b) **Slīpripu ar ieliektu centru slīpēšanas virsmai jāatrodas zem aizsarga pārkarmalas plaknes.** Ja ripa ir nepareizi uzstādīta un izvirzās ārpus aizsarga pārkarmalas plaknes, ripa netiek pietiekami aizsargāta.
- c) **Aizsargam ir jābūt cieši piestiprinātam pie elektroinstrumenta un maksimāli droši novietotam tā, lai pret operatoru**

būtu pavērsta vismazākā iespējamā ripas daļa. Aizsargs palīdz aizsargāt operatoru pret salūzušas ripas atlūzām, nejaušas saskaršanās ar ripu un dzirkstelēm, kas var aizdedzināt apģērbu.

- d) **Ripas drīkst lietot tikai tām paredzētajiem mērķiem. Piemēram, ar griezējriņas malu nedrīkst slīpēt.** Abrazīvās griezējriņas ir paredzētas perifēriskai slīpēšanai: ja tās pakļauj sānu spēkiem, tās var salūzt.
- e) **Jālieto tikai nebojāti ripu atloki, kuru izmērs un forma atbilst izvēlētai ripai.** Piemēroti ripas atloki atbalsta ripu, tādējādi mazinot ripas salūšanas risku. Griezējriņu atloki var atšķirties no slīpripu atlokiem.
- f) **Nedrīkst lietot nodilušas ripas, kas bijušas lietotas ar lielākiem elektroinstrumentiem.** Ripa, kas paredzēta lielākiem elektroinstrumentiem, nav piemērota mazāka instrumenta lielākam rotācijas ātrumam un var saplīst.

Papildu īpaši drošības brīdinājumi attiecībā uz abrazīviem nogriešanas darbiem

- a) **Nepieļaujiet griezējriņas iestrēgšanu, kā arī nespiediet pārāk cieši uz tās.** Necentieties veikt pārāk dziļu iegriezumu. Ja ripa tiek spiesta pārāk spēcīgi, palielinās risks ripai saliekties vai iestrēgt materiālā, kā rezultātā var tikt izraisīts atsitiena vai ripa salūzt.
- b) **Nenostāieties vienā līmenī ar rotējošo ripu vai aiz tās.** Ja ripa darba laikā rotē pretējā virzienā no jums, iespējama atsitiena spēka ietekmē rotējošā ripa un elektroinstrumenta virzās tieši jūsu virzienā.
- c) **Ja ripa ir iestrēgusi vai ja kāda iemesla dēļ slīpēšana/griešana ir pārtraukta, izslēdziet elektroinstrumentu un turiet to nekustīgi, līdz ripa pilnībā pārstāj darboties. Nekādā gadījumā neizņemiet griezējriņu no iegriezuma materiālā, kamēr ripa atrodas kustībā, citādi var notikt atsitiena.** Novērtējiet situāciju un vērsiet to par labu, lai novērstu ripas iestrēgšanas cēloni.
- d) **Neatsāciet darbu ar instrumentu, ja ripa atrodas materiālā. Nogaidiet, līdz ripa sasniedz maksimālo ātrumu, un uzmanīgi atsāciet griešanu.** Ja atsāksiet darbu ar instrumentu, kas atrodas materiālā, ripa var iestrēgt, izlēkt ārā vai izraisīt atsitiena.

- e) **Atbalstiet paneļus vai jebkuru citu pārāk lielu materiāla gabalu, lai līdz minimumam samazinātu ripas iespiešanās un atsitiena risku.** Lieli materiāla gabali mēdz nosēsties paši zem sava svara. Atbalsti ir jānovieto zem materiāla gabala, griezuma līnijas tuvumā un materiāla gabala malas tuvumā abās ripas pusēs.
- f) **Ievērojiet īpašu piesardzību, veicot iezāģējumus ēku sienās vai citās nosegtās vietās.** Ripa, kas izvīrzās materiāla otrā pusē, var sagriezt gāzes vai ūdens cauruļvadus, elektroinstalāciju vai citus priekšmetus, tādējādi izraisot atsitiena.

Īpaši drošības brīdinājumi smirģelēšanai

- a) **Neuzstādiēt smirģeļa ripai pārmērīgi liela izmēra papīru.** Izvēloties smirģeļa papīru, ievērojiet ražotāja ieteikumus. Ja pārāk liela izmēra smirģepapīrs sniedzas aiz slīpēšanas paliktņa malām, tā dēļ varat gūt ievainojumus plēstu brūču veidā, kā arī tas var iespiest vai saplēst ripu vai arī izraisīt atsitiena.

Īpaši drošības brīdinājumi attiecībā uz slīpēšanas darbiem ar suku

- a) **Ņemiet vērā, ka sukas sari tiek izsviesti gaisā, pat veicot standart darbus.** Nespiediet stieplu sarus ar spēku, pārmērīgi noslogojot suku. Stieplu sari var viegli izkļūt cauri vieglam apģērbam un/vai savainot ādu.
- b) **Ja ir ieteicams lietot aizsargu, veicot slīpēšanas darbu ar suku, jāraugās, lai stieplu ripa vai suka nesaskartos ar aizsargu.** Darba laikā un centrālās spēka ietekmē stieplu ripa vai suka var izplesties.

Papildu drošības noteikumi slīpmašīnām

- Piederumu montāžas vītnes izmēram jāatbilst slīpmašīnas vārpstas vītnes izmēram. To piederumu iekšējam diametram, kurus uzstāda ar atloku palīdzību, jāatbilst atloka izvīrzījuma diametram. Piederumi, kuri neatbilst elektroinstrumenta vārpstas lielumam, sāk svārstīties un pārmērīgi vibrēt, kā arī to dēļ var zaudēt kontroli pār instrumentu.
- Slīpripu ar liektu centru slīpēšanas virsmai jāatrodas zem aizsarga pārkarmalas plaknes.

Ja ripa ir nepareizi uzstādīta un izvirzās ārpus aizsarga pārkarmalas plaknes, ripa netiek pietiekami aizsargāta.

- **Ar šo instrumentu nedrīkst lietot 11. veida (kausveida) ripas.** Lietojot nepiemērotus piederumus, varat gūt ievainojumus.
- **Vienmēr izmantojiet sānu rokturi. Cieši satveriet šo rokturi.** Vienmēr turiet sānu rokturi, lai darba laikā savaldītu instrumentu.



BRĪDINĀJUMS! Ieteicams lietot noplūdstrāvas aizsargierīci ar strāvas atslēgšanas funkciju, kam nominālā noplūdstrāva nepārsniedz 30 mA.

Atlikušie riski

Lai arī tiek ievēroti attiecīgi drošības noteikumi un tiek izmantotas drošības ierīces, dažus atlikušos riskus nav iespējams novērst. Tie ir šādi:

- dzirdes pasliktināšanās;
- ievainojuma risks gaisā izsviestu daļiņu dēļ;
- risks gūt apdegumus no piederumiem, kas darba laikā kļūst karsti;
- ievainojuma risks ilgstoša darba ilguma dēļ;
- risks ieelpot putekļus no bīstamām vielām.

Apzīmējumi uz instrumenta

Uz instrumenta ir attēlotas šādas piktogrammas:



Pirms ekspluatācijas izlasiet lietošanas rokasgrāmatu.



Valkājiet ausu aizsargus.



Valkājiet acu aizsargus.

DATUMA KODA NOVIETOJUMS (1. ATT.)

Datuma kods (P), kurā ir norādīts arī ražošanas gads, ir nodrukāts pārvada kartera priekšpusē.

Piemērs.

2018 XX XX

Ražošanas gads

Iepakojuma saturs

Iepakojumā ietilpst:

- 1 Leņķa slīpmašīna
- 1 Aizsargs
- 1 Sānu rokturis
- 1 Atloku komplekts
- 1 Sešstūru uzgriežņatslēga

1 Lietošanas rokasgrāmata

- Pārbaudiet, vai transportēšanas laikā nav bojāts instruments, tā detaļas vai piederumi.
- Pirms ekspluatācijas velīet laiku tam, lai pilnībā izlasītu un izprastu šo rokasgrāmatu.

Apraksts (1., 3. att.)



BRĪDINĀJUMS! Elektroinstrumentu vai tā daļas nedrīkst pārveidot. Šādi var izraisīt bojājumus vai var gūt ievainojumus.

- Vārpstas bloķēšanas poga
- Vārpsta
- Sānu rokturis
- Atbalsta atloks
- Vītņots spīlējuma uzgrieznis
- Aizsargs
- Bīdslēdzis
- Lāpsteveida slēdzis (tikai DWE4120)
 - Bloķēšanas svira (tikai DWE4120)
 - Aizsarga atbrīvošanas svira

PĀREDZĒTĀ LIETOŠANA

Lielas noslodzes leņķa slīpmašīna DWE4056, DWE4057, DWE4120, DWE4156, DWE4157 ir paredzēta profesionāliem slīpēšanas un griešanas darbiem.

NELIETOJIET kādas citas slīpripas, kā tikai ar slīpripas ieliektu centru un pulēšanas ripas.

NELIETOJIET mitros apstākļos vai viegli uzliesmojošu šķidrumu un gāzu klātbūtnē.

Šī lielas noslodzes leņķa slīpmašīna ir profesionālai lietošanai paredzēts elektroinstruments.

NELĀUJIET bērniem aiztikt instrumentu. Ja šo instrumentu ekspluatē nepieredzējuši operatori, viņi ir jāuzrauga.

- **Mazi bērni un nespēcīgas personas.** Šo instrumentu nav paredzēts lietot maziem bērniem vai nespēcīgām personām bez uzraudzības.
- Šo instrumentu nav paredzēts ekspluatēt personām (tostarp bērniem), kam ir ierobežotas fiziskās, sensorās vai psihiskās spējas vai trūkst pieredzes un zināšanu, ja vien tās neuzrauga persona, kas atbild par viņu drošību. Bērnus nedrīkst atstāt bez uzraudzības ar instrumentu.

Lēnās iedarbināšanas funkcija (DWE4056, DWE4057, DWE4156, DWE4157)

Lēnās iedarbināšanas funkcija ļauj pamazām palielināt ātrumu, lai instrumenta nesāktu darboties ar rāvienu. Šī funkcija ir īpaši lietderīga, apstrādājot grūti piekļūstamas vietas.

Nulles spriegums

(DWE4056, DWE4057, DWE4156, DWE4157)

Nulles sprieguma funkcija neļauj slīpmašīnai no jauna ieslēgties bez slēdža palīdzības, ja noticis elektrobarošanas pārrāvums.

Elektrodrošība

Elektromotors ir paredzēts tikai vienam noteiktam spriegumam. Pārbaudiet, vai barošanas avota spriegums atbilst kategorijas plāksnītē norādītajam spriegumam.



Šim DEWALT instrumentam ir dubulta izolācija atbilstīgi EN 60745, tāpēc nav jālieto iezemēts vads.



Brīdinājums! 115 V instrumenti jādarbina ar droša izolējoša pārveidotāja palīdzību, un starp primāro un sekundāro tinumu jābūt iezemētam ekrānam.

Ja barošanas vads ir bojāts, tas ir jānomaina pret īpaši sagatavotu vadu, kas pieejams DEWALT remontdarbnīcās.

Barošanas vada kontaktdakšas nomaina (tikai Apvienotajai Karalistei un Īrijai)

Ja ir jāuzstāda jauna barošanas vada kontaktdakša:

- nekaitīgā veidā atbrīvojieties no nederīgās kontaktdakšas;
- pievienojiet brūno vadu pie kontaktdakšas fāzes spaiļes;
- pievienojiet zilo vadu pie neitrālās spaiļes.



Brīdinājums! Vadus nedrīkst pievienot pie zemējuma spaiļes.

Ievērojiet uzstādīšanas norādījumus, kas ietilpst labas kvalitātes kontaktdakšu komplektācijā. Ieteicamais drošinātājs: 13 A.

Pagarinājuma vada lietošana

Ja ir vajadzīgs pagarinājuma vads, lietojiet atzīst trīs dzīslu pagarinājuma vadu, kas ir piemērots šī instrumenta ieejas jaudai (sk. **tehniskos**

datos). Minimālais dzīslas izmērs ir 1,5 mm²; maksimālais garums ir 30 m.

Ja lietojat kabeļa spoli, vienmēr pilnībā atritiniet vadu.

SALIKŠANA UN REGULĒŠANA



Brīdinājums! Lai mazinātu smaga ievainojuma risku, pirms regulēšanas vai pierīču/piederumu uzstādīšanas un noņemšanas izslēdziet instrumentu un atvienojiet to no barošanas avota. Pirms instrumenta pievienošanas barošanas avotam pārbaudiet, vai tas ir izslēgts, nospiežot un atlaižot slēdža mēlīti.

Sānu roktura piestiprināšana (1. att.)



Brīdinājums! Pirms instrumenta ekspluatācijas pārbaudiet, vai rokturis ir cieši piestiprināts.

Stingri ieskrūvējiet sānu rokturi (C) vienā no atverēm, kas atrodas pārvada kartera abās pusēs. Vienmēr turiet sānu rokturi, lai darba laikā savaldītu instrumentu.

Piederumi un pierīces

Svarīgi izvēlēties pareizo aizsargu, atbalsta paliktni un atloku, ko izmantot ar slīpmašīnas piederumiem. Sīkāku informāciju par pareizu piederumu izvēli skatiet šīs sadaļas beigās.

PIEZĪME. Malu slīpēšanas darbs veicams tikai ar 27. veida ripām, kas ir paredzētas šim nolūkam.



Brīdinājums! Piederumu nominālajam ātrumam jāatbilst vismaz tam ātrumam, kas ieteikts uz instrumenta brīdinājuma uzlīmes. Ja ripas un citi piederumi griežas ātrāk par piederuma nominālo ātrumu, tie var saplīst un izraisīt ievainojumus. Vītņotajiem piederumiem ir jābūt M14 izmēra centram. Visiem piederumiem bez vītņota centra jābūt 22 mm lielam iekšējam diametram. Ja tā nav, tad šis piederums, iespējams, ir paredzēts ripzāģiem, un to nevar lietot. Lietojiet tikai tabulā norādītos piederumus šīs sadaļas beigās. Piederumu nominālajam ātrumam vienmēr jābūt lielākam nekā instrumenta plāksnītē norādītajam minimālajam ripas ātrumam.

Aizsargu uzstādīšana



Brīdinājums! *Lai mazinātu smaga ievainojuma risku, pirms regulēšanas vai pierīču/piederumu uzstādīšanas un noņemšanas izslēdziet instrumentu un atvienojiet to no barošanas avota. Pirms instrumenta pievienošanas barošanas avotam pārbaudiet, vai tas ir izslēgts, nospiežot un atlaižot slēdža mēlīti.*



UZMANĪBU! *Šai slīpmašīnai jāuzstāda aizsargs.*

Izmantojot slīpmašīnu DWE4056, DWE4057, DWE4120, DWE4156 vai DWE4157 metāla vai mūra griešanai, jāuzstāda 1. veida aizsargs.

1. veida aizsargu var iegādāties par atsevišķu samaksu no DeWALT izplatītājiem.

PIEZĪME. Skatiet **slīpēšanas un griešanas piederumu tabulu** šīs sadaļas beigās, lai uzzinātu, kādus piederumus drīkst uzstādīt šai slīpmašīnai.

ONE-TOUCH AIZSARGA (27. VEIDS) UZSTĀDĪŠANA UN NOŅEMŠANA (2A. ATT.)

PIEZĪME. Ja slīpmašīna ir aprīkota ar bezatslēgas One-Touch aizsargu, pirms tā uzstādīšanas pārbaudiet, vai ir pareizi uzstādīta skrūve, svira un atspere.

1. Nospiediet aizsarga atbrīvošanas sviru (J).
2. Turot aizsarga atbrīvošanas sviru atvērtu, savietojiet aizsarga izciļņus (K) ar pārvada kartera spraugām (L).
3. Turot aizsarga atbrīvošanas sviru atvērtu, spiediet aizsargu lejup, līdz tā izciļņi nofiksējas un brīvi griežas pārvada kartera centrālajā rievā. Atlaidiet aizsarga atbrīvošanas sviru.
4. Pavēršot vārpstu pret sevi, griežiet aizsargu pulksteņrādītāja virzienā un novietojiet vajadzīgajā darba pozīcijā. Aizsarga korpusam jābūt novietotam starp vārpstu un operatoru, lai nodrošinātu operatora maksimālu aizsardzību.
5. Lai aizsargu varētu viegli noregulēt, to var pagriezt pulksteņrādītāja virzienā. **PIEZĪME.** Aizsarga atbrīvošanas svirai jānofiksējas kādā no aizsarga uzdeva regulēšanas atverēm (M). Tādējādi tiek panākts, ka aizsargs ir nostiprināts. Aizsargu var pārvietot pretējā virzienā, nospiežot aizsarga atbrīvošanas sviru.
6. Lai noņemtu aizsargu, veiciet iepriekš minēto 1.–3. darbību apgrieztā secībā.

AIZSARGS AR FIKSĀCIJAS SKRŪVI (2B. ATT.)

1. Novietojiet leņķa slīpmašīnu uz galda tā, lai vārpsta (B) būtu vērsta augšup.
2. Savietojiet izciļņus (K) ar ierobiem (L).
3. Nospiediet aizsargu (F) uz leju un pagrieziet vajadzīgajā pozīcijā.
4. Cieši pievelciet skrūvi (N).
5. Lai noņemtu aizsargu, atskrūvējiet skrūvi.



UZMANĪBU! *Ja aizsargu nav iespējams pieskrūvēt ar regulēšanas skrūvi, instrumentu nedrīkst lietot. Lai mazinātu ievainojuma risku, nogādājiet instrumentu un aizsargu apkopes centrā, lai salabotu vai nomainītu aizsargu.*

NOŠLĒGTA AIZSARGA (1. VEIDS) UZSTĀDĪŠANA



Brīdinājums! *Ja ir uzstādīts One-Touch aizsargs, pirms noslēgta aizsarga (1. veids) uzstādīšanas ir jānoņem skrūve, svira un atspere. Noņemtas detaļas ir jāsaņem, lai varētu no jauna uzstādīt One-Touch aizsargu. Pirms noņemšanas atcerieties šo detaļu atrašanās vietas, lai būtu vieglāk salikt atpakaļ.*

1. Atveriet aizsarga fiksatoru. Savietojiet aizsarga izciļņus (K) ar pārvada kartera spraugām (L).
2. Spiediet aizsargu lejup, līdz tā izciļņi nofiksējas un brīvi griežas pārvada kartera centrālajā rievā.
3. Pagrieziet aizsargu vajadzīgajā darba pozīcijā. Aizsarga korpusam jābūt novietotam starp vārpstu un operatoru, lai nodrošinātu operatora maksimālu aizsardzību.
4. Lai aizsargu nostiprinātu uz pārvada kartera pārsega, aizveriet aizsarga fiksatoru. Kad fiksators ir noslēgts, aizsargs nedrīkst griezties, ja to mēģina ar roku pagriezt. Ja to var pagriezt, ar spīlējuma sviru pievelciet regulēšanas skrūvi aizvērtā pozīcijā. Slīpmašīnu nedrīkst darbināt, ja aizsargs ir vaļīgs vai spīlējuma svira ir atvērtā pozīcijā.
5. Lai noņemtu aizsargu, atveriet tā fiksatoru, griežiet aizsargu tā, lai bultiņas būtu savietotas, un pavelciet aizsargu augšup.

PIEZĪME. Ja pēc kāda laika noslēgts aizsargs (1. veids) kļūst vaļīgs, ar spīlējuma sviru pievelciet regulēšanas skrūvi aizvērtā pozīcijā.



UZMANĪBU! Ja aizsargu nav iespējams pieskrūvēt ar regulēšanas skrūvi, instrumentu nedrīkst lietot. Lai mazinātu ievainojuma risku, nogādājiet instrumentu un aizsargu pilnvarotā remontdarbnīcā, lai salabotu vai nomainītu aizsargu.

IEVĒRĪBAI! Regulēšanas skrūvi nedrīkst pievilkt, ja spīlējuma svira ir atvērtā pozīcijā. Rezultātā aizsargam vai kartera centram var rasties bojājums, ko nevar pamanīt.

Slīpriņas vai griezējriņas uzstādīšana un noņemšana (1., 4., 5. att.)



Bridinājums! Nedrīkst lietot bojātu ripu.

- Novietojiet instrumentu uz galda tā, lai aizsargs būtu vērstš augšup.
- Uzstādiet pareizi uz vārpstas (B) atbalsta atloku (D) (4. att.).
- Novietojiet ripu (P) uz atbalsta atloku (D). Uzstādot ripu ar izvērztu centru, pārbaudiet, vai izvērztais centrs (O) atrodas pret atbalsta atloku (D).
- Uzskrūvējiet vītņoto spīlējuma uzgriezni (E) uz vārpstas (B) (5. att.):
 - Uzstādot slīpriņu, gredzenam uz vītņotā spīlējuma uzgriežņa (E) jābūt vērstam pret ripu (5A. att.);
 - Uzstādot griezējriņu, gredzenam uz vītņotā spīlējuma uzgriežņa (E) jābūt vērstam pretējā virzienā no ripas (5B. att.).
- Nospiediet vārpstas bloķēšanas pogu (A) un grieziet vārpstu (B), līdz tā nofiksējas.
- Ar komplektācijā iekļauto sešstūru uzgriežņatslēgu vai divzaru uzgriežņatslēgu pievelciet vītņoto spīlējuma uzgriezni (E).
- Atlaidiet vārpstas bloķētāju.
- Lai noņemtu slīpriņu, ar komplektācijā iekļauto sešstūru uzgriežņatslēgu vai divzaru uzgriežņatslēgu atskrūvējiet vītņoto spīlējuma uzgriezni (E).

PIEZĪME. Malu slīpēšanas darbs veicams ar 27. veida ripām, kas ir paredzētas šim nolūkam. Ripas ar biezumu 6 mm ir paredzētas virsmu slīpēšanai, bet 3 mm ripas — malu slīpēšanai. Nogriešanu var veikt, ja izmanto griezējriņu un 1. veida aizsargu.

Stieplu suku un stieplu ripu uzstādīšana

Apālas stieplu suku vai stieplu ripas jāuzskrūvē tieši uz slīpmašīnas vārpstas, nepiestiprinot atlokus. Izmantojiet tikai tādas stieplu suku vai ripas, kam ir M14 vītņots centrs. Lietojot stieplu suku un ripas, obligāti jāpiestiprina 27. veida aizsargs.



UZMANĪBU! Valkājiet darba cimds, uzstādot un lietojot stieplu suku un ripas. Tās var kļūt asas.



UZMANĪBU! Ripa vai suka uzstādīšanas un lietošanas laikā nedrīkst saskarties ar aizsargu. Piederumam var rasties nenosakāms bojājums, kā rezultātā no tā var atdalīties stieples.

- Ar roku uzskrūvējiet ripu uz vārpstas.
- Nospiediet vārpstas bloķēšanas pogu un, turot uzgriežņatslēgu uz stieplu ripas vai suku vītņotā centra, pieskrūvējiet ripu vai suku.
- Lai noņemtu ripu, veiciet iepriekš minēto procedūru apgrieztā secībā.

IEVĒRĪBAI! Ja pirms instrumenta ieslēgšanas ripa nav pareizajā vietā, var sabojāt instrumentu vai ripu.

Atbalsta paliktņa un smilšpapīra uzstādīšana un noņemšana (1. att.)

- Novietojiet instrumentu uz galda vai līdzenas virsmas tā, lai aizsargs būtu vērstš augšup.
- Noņemiet atbalsta atloku (D).
- Pareizi uzstādiet gumijas atbalsta paliktņi uz vārpstas (B).
- Novietojiet smilšpapīru uz gumijas atbalsta paliktņa.
- Uzskrūvējiet vītņoto spīlējuma uzgriezni (E) uz vārpstas. Vītņotā spīlējuma uzgriežņa gredzenam jābūt vērstam pret gumijas atbalsta paliktņi.
- Nospiediet vārpstas bloķēšanas pogu (A) un grieziet vārpstu (B), līdz tā nofiksējas.
- Ar komplektācijā iekļauto sešstūru uzgriežņatslēgu vai divzaru uzgriežņatslēgu pievelciet atloku (E).
- Atlaidiet vārpstas bloķētāju.

9. Lai noņemtu gumijas atbalsta paliktni, ar komplektācijā iekļauto sešstūru uzgriežņatslēgu vai divzaru uzgriežņatslēgu atskrūvējiet vītņoto spīlējuma uzgriezni (E).

Apļa stieplu suku uzstādīšana

Uzskrūvējiet apaļo stieplu suku tiešu uz vārpstas, nelietojot starpliku un vītņotu atloku.

Pirms ekspluatācijas

- Uzstādiet aizsargu un piemērotu ripu. Nedrīkst lietot pārāk nodilušus diskus vai ripas.
- Pārbaudiet, vai iekšējais un ārējais atloks ir pareizi uzstādīts. Ievērojiet slīpēšanas un **griešanas piederumu tabulā sniegtos norādījumus**.
- Pārbaudiet, vai ripa griežas uz piederuma un instrumenta redzamās bultiņas norādītajā virzienā.
- Nedrīkst lietot bojātu piederumu. Ikreiz pirms darba pārbaudiet piederuma stāvokli, piemēram, vai abrazīvajā ripā nav robu un plaisu, vai atbalsta paliktnis nav saplaisājis, nodilis vai pārlieku nolietojies un vai stieplu suku sari nav vaļīgi vai nolūzuši. Ja elektroinstrumenti vai piederums ir ticis nomests zemē, pārbaudiet, vai tas nav bojāts. Ja ir, uzstādiet jaunu piederumu. Kad pārbaude ir veikta un piederums ir piestiprināts, gan jums, gan apkārtējām personām jāstāv drošā attālumā no piederuma rotēšanas zonas, bet elektroinstrumenti vienu minūti jādarbina maksimālajā tukšgaitas ātrumā. Bojāti piederumi šajā pārbaudes laikā parasti salūzt.

EKSPLUATĀCIJA

Lietošanas norādījumi



Brīdinājums! Vienmēr ievērojiet šos drošības norādījumus un spēkā esošos normatīvos aktus.



Brīdinājums! Lai mazinātu smaga ievainojuma risku, pirms regulēšanas vai pierīču/piederumu uzstādīšanas un noņemšanas izslēdziet instrumentu un atvienojiet to no barošanas avota. Pirms instrumenta pievienošanas barošanas avotam pārbaudiet, vai tas ir izslēgts, nospiežot un atlaižot slēdža mēlīti.



Brīdinājums!

- Pārbaudiet, vai visi slīpēšanai vai griešanai paredzētie materiāli ir cieši nostiprināti.
- Nostipriniet un atbalstiet apstrādājamo materiālu. Izmantojiet spaiļes vai skrūvspīles, lai nostiprinātu un atbalstītu apstrādājamo materiālu uz stabilas platformas. Apstrādājamo materiālu ir svarīgi vienmēr nostiprināt un atbalstīt tāpēc, lai tas neizkustētos un jūs nezaudētu kontroli pār to. Ja materiāls izkustas vai jūs zaudējat kontroli pār to, var rasties bīstama situācija un var būt ievainojumus.
- **Atbalstiet paneļus vai jebkuru citu pārāk lielu materiāla gabalu, lai līdz minimumam samazinātu ripas iespīšanās un atsitiena risku.** Lieli materiāla gabali mēdz nosēsties paši zem sava svara. Atbalsti ir jānovieto zem materiāla gabala, griezuma līnijas tuvumā un materiāla gabala malas tuvumā abās ripas pusēs.
- Ekspluatējot šo instrumentu, vienmēr jāvalkā standarta darba cimdi.
- Ekspluatācijas laikā pārvada karteris kļūst ļoti karsts.
- Instrumentam drīkst piemērot tikai nelielu spiedienu. Nespiediet ripu no sāniem.
- Nepieļaujiet pārslodzi. Ja instruments kļūst karsts, ļaujiet tam dažas minūtes darboties tukšgaitā.
- Nepieļaujiet pārslodzi. Ja instruments kļūst karsts, ļaujiet tam dažas minūtes darboties tukšgaitā, lai piederums atdzistu. Nepieskarieties piederumam, kamēr tas nav atdzisis. Ekspluatācijas laikā ripa kļūst ļoti karsta.
- Ar kausveida slīpripām nedrīkst strādāt, ja nav uzstādīts piemērots aizsargs.
- Neuzstādiet šo instrumentu uz statīva, ja strādājat ar griezējripu.

- Nedrīkst lietot susināmos uzliktnus vienlaicīgi ar saistvielas abrazīvo ripu.
- *Nemiet vērā to, ka ripa turpina griezties arī pēc instrumenta izslēgšanas.*

Pareizs roku novietojums (1., 6. att.)



BRĪDINĀJUMS! Lai mazinātu smaga ievainojuma risku, **VIENMĒR** turiet rokas pareizi, kā norādīts.



BRĪDINĀJUMS! Lai mazinātu smaga ievainojuma risku, **VIENMĒR** saglabājiēt ciešu tvērienu, lai būtu gatavs negaidītai reakcijai.

Pareizs roku novietojums paredz turēt vienu roku uz sānu roktura (C), bet otru — uz instrumenta korpusa, kā norādīts 1. attēlā.

Slēdži



UZMANĪBU! Stingri turiet instrumenta sānu rokturi un korpusu, lai saglabātu kontroli pār instrumentu, iedarbinot un strādājot ar instrumentu un nogaidot, līdz piederums pārstāj griezties. Pirms instrumenta nolikšanas malā pārbaudiet, vai ripa ir pilnībā pārstājusi griezties.

PIEZĪME. Kad instruments darbojas ar noslodzi, to nedrīkst ieslēgt un izslēgt, lai neizraisītu negaidītu instrumenta kustību. Nogaidiet, līdz slīpmašīna darbojas ar pilnu jaudu, tikai pēc tam ļaujiet tai saskarties ar apstrādājamo virsmu. Izslēdziet instrumentu tikai tad, kad tas ir nocelts nost no apstrādājamās virsmas. Pirms instrumenta nolikšanas malā nogaidiet, līdz ripa pārstāj rotēt.

BĪDSLĒDZIS (3. ATT.)

(DWE4056, DWE4057, DWE4156, DWE4157)



BRĪDINĀJUMS! Pirms instrumenta pievienošanas barošanas avotam pārbaudiet, vai bīdslēdzis ir izslēgtā pozīcijā, nospiežot un atlaižot slēdža aizmugurējo daļu. Ja instrumentam ir pārtraukta barošana, piemēram, ir nostrādājis zemējuma aizsargslēdzis vai jaudas slēdzis, ir notikusi nejauša atslēgšana no elektrotīkla vai ir noticis elektrobarošanas pārrāvums, pārliedcinieties, vai bīdslēdzis ir izslēgtā pozīcijā, kā aprakstīts iepriekš. Ja, atjaunojot alektrobarošanu, bīdslēdzis ir ieslēgtā

pozīcijā, instruments negaidīti atsāk darboties.

Lai iedarbinātu instrumentu, stumiet ieslēgšanas/izslēgšanas bīdslēdzi (G) virzienā uz instrumenta priekšpusi. Lai apturētu instrumentu, atlaidiet ieslēgšanas/izslēgšanas bīdslēdzi.

Lai instruments darbotos nepārtraukti, stumiet bīdslēdzi virzienā uz instrumenta priekšpusi un iespiediet slēdža priekšdaļu uz iekšu.

Lai apturētu instrumentu, kad tas darbojas nepārtrauktā režīmā, nospiediet bīdslēdža aizmuguri un atlaidiet.

LĀPSTVEIDA SLĒDZIS (3. ATT.) (DWE4120)

1. Lai ieslēgtu instrumentu, spiediet bloķēšanas sviru (I) pret instrumenta aizmuguri, tad nospiediet lāpstveida slēdzi (H). Instruments darbojas, kamēr slēdzis ir nospiests.
2. Lai izslēgtu instrumentu, atlaidiet lāpstveida slēdzi.

Vārpstas bloķēšana (1. att.)

Vārpstas bloķēšanas poga (A) paredzēta tam, lai novērstu vārpstas rotāciju ripas uzstādīšanas vai noņemšanas laikā. Izmantojiet vārpstas bloķēšanas pogu tikai tad, ja instruments ir izslēgts, atvienots no barošanas avota un pilnībā apstājies.

IEVĒRĪBA! Lai mazinātu instrumenta bojājuma risku, neaktivizējiet vārpstas bloķēšanas pogu, kamēr instruments darbojas. Tas var sabojāt instrumentu, un uzstādītais piederums var noskrūvēties nost, izraisot ievainojumus.

Lai aktivizētu bloķētāju, nospiediet vārpstas bloķēšanas pogu un grieziet vārpstu tiktāl, kamēr to vairs nav iespējams pagriezt.

Metāla apstrādes darbi

Ja ar instrumentu apstrādā metālu, obligāti jāpievieno noplūdstrāvas aizsargierīce, lai novērstu metāla putekļu izraisītos atlikušos riskus.

Ja noplūdstrāvas aizsargierīce atvieno elektrības padevi, nogādājiet instrumentu pilnvarotā DEWALT remontdarbnīcā.



Brīdinājums! Strādājot ar metālu, ekstremālos darba apstākļos instrumenta korpusā var uzkrāties vadītspējīgi putekļi. Rezultātā var tikt mazināta instrumenta aizsardzības izolācija, radot elektriskās strāvas trieciena risku.

Lai instrumentā neuzkrātos metāla saneši, ieteicams reizi dienā iztīrīt ventilācijas atveres. Sk. sadaļu **Apkope**.

Metāla griešana

Grieziet metālu ar vidēju ātrumu, kas piemērots konkrētajam metāla veidam. Nespiediet griezējripu, kā arī negroziet, nesagāziet un nelieciet instrumentu.

Darba laikā nesamaziniet griezējripas ātrumu, spiežot to no sāniem.

Instrumentu vienmēr jāvirza slīpēšanas virzienā. Pretējā gadījumā pastāv risks nenovaldīt instrumentu un ka tas tiek izstumts ārā no slīpēšanas vietas.

Griežot profilus un kvadrātstienus, ieteicams sākt ar vismazākā šķērsriezuma daļu.

Raupja slīpēšana

Griezējripu nedrīkst izmantot raupjai slīpēšanai.

Vienmēr jābūt uzstādītam 27. veida aizsargam.

Raupjai slīpēšanai vispiemērotākais instrumenta leņķis ir robežās no 30° līdz 40°. Virziet instrumentu turp un atpakaļ, piespiežot to vidēji stipri. Šādā veidā apstrādājamais materiāls pārmērīgi nesakarst, nezaudē krāsu un tajā neveidojas robi.

Akmens griešana

Instrumentu ir paredzēts vienīgi sausai griešanai. Akmens griešanai vislabāk izmantot dimanta griezējripu. Darba laikā jāvalkā papildu putekļu aizsargmaska.

Ieteikumi par darbu

levērojiet piesardzību, griežot gropes nesošajās sienās. Uz gropju griešanu nesošajās sienās attiecas konkrētās valsts noteikumi. Šie noteikumi ir jāievēro visos gadījumos. Pirms darba sākšanas sazinieties ar atbildīgo būvinženieri, arhitektu vai būvniecības uzraugu.

Pulēšanas ripu lietošana



Brīdinājums! Metāla putekļu uzkrāšanās. Pārmērīgi lietojot abrazīvās ripas, apstrādājot metālu, palielinās elektriskās strāvas trieciena risks. Lai mazinātu risku, pirms lietošanas uzstādiet noplūdušas aizsargierīci un katru dienu iztīriet ventilācijas atveres, tajās pūšot sausu, saspiestu gaisu atbilstīgi

turpmāk aprakstītajiem apkopes norādījumiem.

APKOPE

Šis DEWALT elektroinstrumentu ir paredzēts ilglaicīgam darbam ar mazāko iespējamo apkopi. Nepārtraukti nevainojama darbība ir atkarīga no pareizas instrumenta apkopes un regulāras tīrīšanas.



Brīdinājums! Lai mazinātu smaga ievainojuma risku, pirms regulēšanas vai pierīču/piederumu uzstādīšanas un noņemšanas izslēdziet instrumentu un atvienojiet to no barošanas avota. Pirms instrumenta pievienošanas barošanas avotam pārbaudiet, vai tas ir izslēgts, nospiežot un atlaižot slēdža mēlīti.

Sukas, kas automātiski izslēdz instrumentu

Motors tiks automātiski apturēts, norādot uz to, ka ogles suku ir gandrīz nodilušas un ka instrumentam vajadzīga apkalpošana. Lietotājam nav paredzēts patstāvīgi veikt ogles suku remontu. Nogādājiet šo instrumentu pilnvarotā DEWALT remontdarbnīcā.



Eļļošana

Šis elektroinstrumentu nav papildus jāieeļļo.



Tīrīšana



Brīdinājums! Ar sausu gaisu no galvenā korpusa izpūstiet netīrumus un putekļus ikreiz, kad pamanāt tos uzkrājamies gaisa atverēs, kā arī visapkārt tām. Veicot šo darbu, valkājiet atzītus acu aizsargus un putekļu masku.



Brīdinājums! Instrumenta detaļu tīrīšanai, kas nav no metāla, nedrīkst izmantot šķīdinātājus vai citas asas ķīmiskas vielas. Šīs ķīmiskās vielas var sabojāt šo detaļu materiālu. Lietojiet tikai maigā ziepjūdenī samitrinātu lupatīti. Nekādā gadījumā nepieļaujiet, lai instrumentā



iekļūst šķidrums; instrumentu nedrīkst iegremdēt šķidrumā.

Piederumi

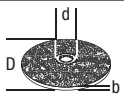
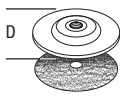
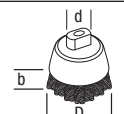

Brīdinājums! Tā kā citi piederumi, kurus DEWALT nav ieteicis un nepiedāvā, nav pārbaudīti lietošanai ar šo instrumentu, var rasties bīstami apstākļi, ja tos lietosiet. Lai mazinātu ievainojuma risku, šim instrumentam lietojiet tikai DEWALT ieteiktos piederumus.

Lai iegūtu sīkāku informāciju par attiecīgajiem piederumiem, sazinieties ar tuvāko pārstāvi.

	Maks. [mm]		[mm]	Min. rotācija [apgr./min]	Perifērais ātrums [m/s]	Vītņotās atveres garums [mm]
	D	b	d			
	115	6	22,23	11 800	80	-
	125	6	22,23	11 800	80	-
	115	-	-	11 800	80	-
	125	-	-	11 800	80	-
	75	30	M14	11 800	45	16,0
	115	12	M14	11 800	80	16,0
	125	12	M14	11 800	80	16,0

Vides aizsardzība











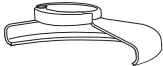

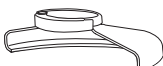

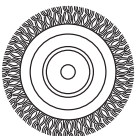

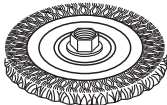
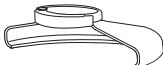



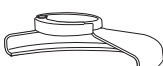
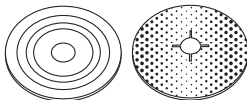
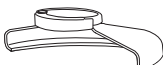

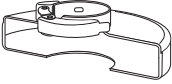

Dalīta atkritumu savākšana. Izstrādājumus un akumulatorus ar šo apzīmējumu nedrīkst izmest kopā ar parastiem sadzīves atkritumiem.

Izstrādājumu un akumulatoru sastāvā ir materiāli, ko var atgūt vai otrreizēji pārstrādāt, samazinot pieprasījumu pēc izejvielām. Nododiet otrreizējai pārstrādei elektriskos izstrādājumus un akumulatorus saskaņā ar vietējiem noteikumiem.

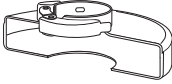
Sīkāka informācija ir pieejama vietnē www.2helpU.com.

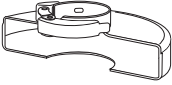
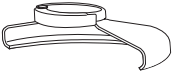
SLĪPĒŠANAS UN GRIEŠANAS PIEDERUMU TABULA

Aizsarga veids	Piederums	Apraksts	Kā uzstādīt piederumu
 <p>27. VEIDA AIZSARGS</p>		Slīpriņa ar ieliektu centru	 <p>27. veida aizsargs</p>
		Pulēšanas rīpa	 <p>Atbalsta atloks</p>
		Stieplu rīpa	 <p>27. veida slīpriņa ar ieliektu centru</p>
		Stieplu rīpa ar vītņoto uzgriezni	 <p>27. veida aizsargs</p>
		Apaļā stieplu suka ar vītņoto uzgriezni	 <p>Stieplu rīpa</p>
		Apaļā stieplu suka ar vītņoto uzgriezni	 <p>27. veida aizsargs</p>
	Atbalsta paliktnis un smilšpapīrs	 <p>27. veida aizsargs</p>	
			 <p>Gumijas atbalsta paliktnis</p>
			 <p>Slīpriņa</p>
			 <p>Vītņots spīlējuma uzgrieznis</p>

SLĪPĒŠANAS UN GRIEŠANAS PIEDERUMU TABULA (turp.)			
<i>Aizsarga veids</i>	<i>Piederums</i>	<i>Apraksts</i>	<i>Kā uzstādīt piederumu</i>
 <p>1. VEIDA AIZSARGS</p>		Mūra griezējripa ar saistvielu	 <p>1. veida aizsargs</p>
		Metāla griezējripa ar saistvielu	 <p>Atbalsta atloks</p>
 <p>1. VEIDA AIZSARGS</p> <p>VAI</p>  <p>27. VEIDA AIZSARGS</p>		Dimanta griezējripas	 <p>Griezējripa</p>  <p>Vītņots spīlējuma uzgrieznis</p>

УГЛОШЛИФОВАЛЬНЫЕ МАШИНЫ

DWE4056, DWE4057, DWE4120, DWE4156, DWE4157

Поздравляем!

Вы приобрели инструмент DEWALT. Многолетний опыт, тщательная разработка изделий и инновации делают компанию DEWALT одним из самых надежных партнеров для пользователей профессионального электроинструмента.

Технические характеристики

		DWE4056	DWE4057	DWE4120	DWE4156	DWE4157
Напряжение	$V_{\text{перем. тока}}$	230	230	230	230	230
Великобритания и Ирландия	V	230/115	230	-	-	-
Тип		1	1	1	1	1
Потребляемая мощность	Вт	800	800	900	900	900
Скорость без нагрузки/ номинальная скорость	мин ⁻¹	11800	11800	11800	11800	11800
Диаметр круга	мм	115	125	115	115	125
Диаметр шпинделя		M14	M14	M14	M14	M14
Длина шпинделя	мм	14,2	14,2	14,2	14,2	14,2
Вес	кг	1,8*	1,9*	2,05*	2,0*	2,05*

* вес включает боковую ручку и кожух

Значения шума и вибрации (сумма векторов в трех плоскостях) в соответствии с EN 60745-2-3:

L_{PA} (акустическое давление)	дБ(А)	90,5	90,5	91,5	91,5	91,5
L_{WA} (звуковая мощность)	дБ(А)	101,3	101,3	102,5	102,5	102,5
K (погрешность акустической мощности)	дБ(А)	3,0	3,0	3,0	3,0	3,0

Шлифование поверхности						
Значения вибрационного воздействия $a_{h,AG} =$	м/сек ²	9,4	9,4	11,0	11,0	11,0
Погрешность K =	м/сек ²	1,5	1,5	1,5	1,5	1,5
Шлифование диском						
Значения вибрационного воздействия $a_{h,DS} =$	м/сек ²	7,5	7,5	6,8	6,8	6,8
Погрешность K =	м/сек ²	1,5	1,5	1,5	1,5	1,5

Значение эмиссии вибрации, указанное в данном справочном листке, было получено в соответствии со стандартным тестом, приведенным в EN60745, и может использоваться для сравнения инструментов. Кроме того, оно может использоваться для предварительной оценки воздействия вибрации.

к основным областям применения инструмента. Однако, если инструмент используется не по основному назначению, с различными дополнительными принадлежностями или при ненадлежащем уходе, уровень вибрации может измениться. Это может привести к значительному увеличению уровня воздействия



ОСТОРОЖНО! Заявленное значение эмиссии относится

вибрации в течение всего рабочего периода.

При расчете приблизительного значения уровня воздействия вибрации также необходимо учитывать время, когда инструмент выключен или то время, когда он работает на холостом ходу. Это может привести к значительному снижению уровня воздействия вибрации в течение всего рабочего периода.

Определите дополнительные меры техники безопасности для защиты оператора от воздействия вибрации, а именно: поддержание инструмента и оснастки в рабочем состоянии, создание комфортных условий работы, хорошая организация рабочего места.

Обозначения: правила техники безопасности

Ниже описывается уровень опасности, обозначаемый каждым из предупреждений. Прочитайте руководство и обратите внимание на эти символы.



ОПАСНО! Обозначает опасную ситуацию, которая **неизбежно** приведет к **серьезной травме или смертельному исходу** в случае несоблюдения соответствующих мер безопасности.



ОСТОРОЖНО! Указывает на потенциально опасную ситуацию, которая, в случае несоблюдения соответствующих мер безопасности, **может** привести к **серьезной травме или смертельному исходу**.



ВНИМАНИЕ! Указывает на потенциально опасную ситуацию, которая, в случае несоблюдения соответствующих мер безопасности, **может** стать причиной **травм средней или легкой степени тяжести**.

ПРИМЕЧАНИЕ. Указывает на практики, **использование которых не связано с получением травмы, но если**

ими пренебречь, могут привести к порче имущества.



Указывает на риск поражения электрическим током.



Указывает на риск пожара.

Декларация о соответствии нормам ЕС

ДИРЕКТИВА ПО МЕХАНИЧЕСКОМУ ОБОРУДОВАНИЮ



УГЛОШЛИФОВАЛЬНЫЕ МАШИНЫ
DWE4056, DWE4057, DWE4120, DWE4156,
DWE4157

DEWALT заявляет, что продукция, описанная в **Технических характеристиках**, соответствует:

2006/42/EC, EN60745-1:2009+A11:2010,
EN60745-2-3:2011+A2:2013+A11:2014
+A12:2014+A13:2015.

Эти продукты также соответствуют Директиве 2014/30/EU и 2011/65/EU. За дополнительной информацией обращайтесь в компанию DEWALT по адресу, указанному ниже или приведенному на задней стороне обложки руководства.

Нижеподписавшийся несет ответственность за составление технической документации и составил данную декларацию по поручению компании DEWALT.

Маркус Ромпель
Директор по разработке и производству
DEWALT, Richard-Klinger-Straße 11,
D-65510, Idstein, Германия
05.03.2018



ОСТОРОЖНО! Во избежание получения травм ознакомьтесь с инструкцией.

Общие правила техники безопасности при использовании электроинструментов



ОСТОРОЖНО! Полностью прочтите инструкции по технике безопасности и все руководства по эксплуатации. Несоблюдение правил и инструкций может привести к поражению электрическим током, возгоранию и/или тяжелым травмам.

СОХРАНИТЕ ВСЕ ИНСТРУКЦИИ ДЛЯ ПОСЛЕДУЮЩЕГО ИСПОЛЬЗОВАНИЯ

Термин «электроинструмент» в предупреждениях относится к работающим от сети (проводным) электроинструментам или работающим от аккумулятора (беспроводным) электроинструментам.

1) БЕЗОПАСНОСТЬ НА РАБОЧЕМ МЕСТЕ

- a) **Содержите рабочее место в чистоте и обеспечьте его хорошую освещенность.** Плохое освещение или беспорядок на рабочем месте может привести к несчастному случаю.
- b) **Не используйте электроинструменты во взрывоопасной атмосфере, например, в присутствии воспламеняющихся жидкостей, газов или пыли.** Искры, которые появляются при работе электроинструмента, могут привести к воспламенению пыли или паров.
- c) **Не разрешайте детям и посторонним лицам находиться рядом с вами при работе с электроинструментом.** Отвлекаясь от работы, вы можете потерять контроль над инструментом.

2) ЭЛЕКТРИЧЕСКАЯ БЕЗОПАСНОСТЬ

- a) **Сетевая вилка инструмента должна соответствовать розетке. Никогда не меняйте вилку инструмента. Запрещается использовать переходники к вилкам для электроинструментов с заземлением.** Использование оригинальных штепсельных вилок,

соответствующих типу сетевой розетки, снижает риск поражения электрическим током.

- b) **Следует избегать контакта с заземленными объектами, такими как трубы, радиаторы, плиты и холодильники.** Если вы будете заземлены, увеличивается риск поражения электрическим током.
 - c) **Не допускайте нахождения электроинструментов под дождем или в условиях повышенной влажности.** При попадании воды в электроинструмент риск поражения электротоком возрастает.
 - d) **Необходимо бережно обращаться с кабелем питания. Никогда не используйте кабель для переноски электроинструмента, не тяните за него, пытайтесь отключить инструмент от сети. Держите кабель подальше от источников тепла, масла, острых углов или движущихся предметов.** Поврежденный или запутанный кабель питания повышает риск поражения электрическим током.
 - e) **При работе с электроинструментом вне помещения необходимо пользоваться кабелем-удлинителем, рассчитанным на эксплуатацию вне помещения.** Использование кабеля питания, предназначенного для использования вне помещения, снижает риск поражения электрическим током.
 - f) **При необходимости эксплуатации электроинструмента в местах с повышенной влажностью используйте устройство защитного отключения (УЗО).** Использование УЗО уменьшает риск поражения электрическим током.
- #### 3) ИНДИВИДУАЛЬНАЯ БЕЗОПАСНОСТЬ
- a) **При работе с электроинструментом сохраняйте бдительность, следите за своими действиями и пользуйтесь здравым смыслом. Не работайте с электроинструментом, если вы устали, находитесь в состоянии наркотического, алкогольного опьянения или под воздействием лекарственных препаратов. Невнимательность при работе**

с электроинструментом может привести к серьезным телесным повреждениям.

- b) **Используйте средства индивидуальной защиты.** Всегда используйте защитные очки. Средства защиты, такие как пылезащитная маска, обувь с нескользящей подошвой, каска и защитные наушники, используемые при работе, уменьшают риск получения травм.
- c) **Примите меры для предотвращения случайного включения.** Перед тем как подключить электроинструмент к сети и/или аккумуляторной батарее, взять инструмент или перенести его на другое место, убедитесь в том, что выключатель находится в положении **Выкл.** Если при переноске электроинструмента он подключен к сети, и при этом ваш палец находится на выключателе, это может стать причиной несчастных случаев.
- d) **Уберите все регулировочные или гаечные ключи перед включением электроинструмента.** Ключ, оставленный на вращающейся части электроинструмента, может привести к травме.
- e) **Не пытайтесь дотянуться до слишком удаленных поверхностей.** Всегда твердо стойте на ногах, сохраняя равновесие. Это позволит лучше контролировать электроинструмент в непредвиденных ситуациях.
- f) **Надевайте подходящую одежду.** Избегайте носить свободную одежду и ювелирные украшения. Следите за тем, чтобы волосы, одежда и перчатки не попадали под движущиеся детали. Возможно наматывание свободной одежды, ювелирных изделий и длинных волос на движущиеся детали.
- g) **Если устройства предусматривают возможность подключения пылеотсоса и пылесборника, убедитесь в том, что они правильно подключены.** Использование устройства для пылеудаления снижает риски, связанные с пылью.

4) ЭКСПЛУАТАЦИЯ ЭЛЕКТРОИНСТРУМЕНТА И УХОД ЗА НИМ

- a) **Избегайте чрезмерной нагрузки на электроинструмент.** Используйте электроинструмент в соответствии с назначением. Правильно подобранный электроинструмент выполнит работу более эффективно и безопасно при стандартной нагрузке.
- b) **Не используйте электроинструмент с неисправным выключателем.** Любой электроинструмент, управляемый выключением и включением которого невозможно, опасен, и его необходимо отремонтировать.
- c) **Перед выполнением любой регулировки, заменой дополнительных приспособлений или хранением электроинструмента, отключите устройство от сети или извлеките батарею из устройства.** Такие превентивные меры безопасности уменьшают вероятность случайного включения электроинструмента.
- d) **Храните неиспользуемый электроинструмент в недоступном для детей месте и не позволяйте использовать его лицам, не имеющим соответствующих навыков или не ознакомленным с данными инструкциями.** Электроинструмент представляет опасность в руках неопытных пользователей.
- e) **Обеспечьте правильный уход за электроинструментом.** Проверьте, не нарушена ли центровка или не заклинены ли движущиеся детали, нет ли повреждений или иных неисправностей, которые могли бы повлиять на работу электроинструмента. В случае обнаружения повреждений, прежде чем приступить к эксплуатации электроинструмента, его нужно отремонтировать. Большинство несчастных случаев происходит из-за электроинструментов, которые не обслуживаются должным образом.
- f) **Необходимо содержать режущий инструмент в заточенном и чистом состоянии.** Вероятность заклинивания инструмента, за которым следят должным образом

и который хорошо заточен, значительно меньше, и работать с ним легче.

- g) **Используйте данный электроинструмент, а также дополнительные приспособления и насадки в соответствии с данными инструкциями и учетом условий и специфики работы.** Использование электроинструмента для выполнения операций, для которых он не предназначен, может привести к созданию опасных ситуаций.

5) ТЕХНИЧЕСКОЕ ОБСЛУЖИВАНИЕ

- a) **Обслуживание электроинструмента должно выполняться только квалифицированным техническим персоналом. Это позволит обеспечить безопасность обслуживаемого электроинструмента.**

ДОПОЛНИТЕЛЬНЫЕ СПЕЦИАЛЬНЫЕ ИНСТРУКЦИИ ПО ТЕХНИКЕ БЕЗОПАСНОСТИ

Инструкции по технике безопасности для всех видов работ

ОБЩИЕ МЕРЫ ПРЕДОСТОРОЖНОСТИ ДЛЯ ШЛИФОВАНИЯ, ЗАЧИСТКИ, ОБРАБОТКИ ПРОВОЛОЧНОЙ ЩЕТКОЙ ИЛИ АБРАЗИВНОЙ РЕЗКИ.

- a) **Данный электроинструмент предназначен для заточки, шлифования, зачистки проволочной щеткой и резания. Прочтите все правила техники безопасности, инструкции, иллюстрации и спецификации по данному электроинструменту. Несоблюдение всех приведенных ниже инструкций может стать причиной поражения электрическим током, возгорания и/или тяжелой травмы.**
- b) **Не рекомендуется выполнять с помощью данного инструмента такие работы как полирование.** Выполнение операций, не предусмотренных для данного инструмента, представляет опасность и может привести к травме.
- c) **Не используйте дополнительные принадлежности, которые не рекомендованы производителем инструмента и не предназначены для него специально.** Возможность установки принадлежности на электроинструмент не обеспечивает безопасности при ее использовании.
- d) **Номинальная скорость принадлежности должна, как минимум, равняться максимальной скорости, указанной на электроинструменте.** Принадлежность, которая вращается со скоростью, превышающей ее номинальную скорость вращения, может разрушиться и отлететь в сторону.
- e) **Внешний диаметр и толщина принадлежности должны соответствовать диапазону мощности электроинструмента.** Принадлежности неправильного подобранного размера не закрываются защитным кожухом и не обеспечивают надлежащего контроля управления.
- f) **Винтовая резьба принадлежностей должна соответствовать резьбе шпинделя шлифовальной машины.** Для принадлежности, установленной на фланцы, отверстие для инструментальной оправки должно соответствовать установочному диаметру фланца. Принадлежности, которые не подходят к монтажной арматуре электроинструмента, работают несбалансированно, слишком сильно вибрируют и могут привести к потере контроля.
- g) **Не используйте поврежденные принадлежности. Перед каждым использованием проверяйте принадлежности, как то: абразивный круг — на наличие сколов и трещин, диск-подошву — на наличие надрывов, трещин или чрезмерного износа, проволочные щетки — на наличие ослабленной или сломанной проволоки. В случае падения электроинструмента или принадлежности проверьте наличие повреждений или установите неповрежденную принадлежность. После проверки и установки принадлежности, оператор и посторонние лица не должны находиться на одной плоскости с вращающейся принадлежностью. Запустите электроинструмент на максимальной скорости без нагрузки**

и дайте ему поработать одну минуту. Поврежденные принадлежности, как правило, ломаются в течение этого тестового периода.

- h) **Используйте средства индивидуальной защиты.** В зависимости от типа выполняемых работ надевайте щиток для защиты лица или защитные очки. По мере необходимости надевайте пылезащитную маску, защитные наушники, перчатки и рабочий фартук, способный защитить от мелких абразивных частиц и фрагментов обрабатываемой детали. Средства защиты для глаз должны останавливать частицы, вылетающие при выполнении различных видов работ. Пылезащитная маска или респиратор должны обеспечивать фильтрацию твердых частиц, образующихся при выполнении работ. Длительное воздействие шума высокой мощности может привести к нарушениям слуха.
- i) **Не подпускайте посторонних лиц близко к рабочей зоне. Любое лицо, входящее в рабочую зону, должно использовать средства индивидуальной защиты.** Фрагменты обрабатываемой детали или разрушенной принадлежности могут отлететь в сторону и стать причиной травмы даже за пределами рабочей зоны.
- j) **Удерживайте электроинструмент во время выполнения работ только за изолированные поверхности захватывания в тех случаях, когда режущая насадка может задеть скрытую электропроводку или собственный кабель питания.** При удерживании металлических деталей находящегося под напряжением провода возможно поражение оператора электрическим током.
- k) **Располагайте кабель питания на удалении от вращающейся принадлежности.** В случае потери контроля над инструментом кабель питания может быть разрезан или ободран, а ваша рука может быть затянута вращающейся принадлежностью.
- l) **Никогда не кладите электроинструмент до тех пор,**

пока он полностью не остановится. Вращающаяся принадлежность может задеть за поверхность, из-за чего электроинструмент может вырваться из рук.

- m) **Включайте инструмент только в том случае, если вы надежно удерживаете его в руках.** Случайный контакт с вращающейся принадлежностью может привести к наматыванию одежды и контакту принадлежности с вашим телом.
- n) **Регулярно очищайте вентиляционные отверстия электроинструмента.** Вентилятор электродвигателя затягивает пыль внутрь корпуса, а скопление большого количества пыли на металлических частях электродвигателя повышает риск поражения электротоком.
- o) **Не используйте электроинструмент рядом с горючими материалами.** Искры могут привести к их воспламенению.
- p) **Не используйте принадлежности, требующие жидкостного охлаждения.** Использование воды или других жидких охлаждающих средств может привести к поражению электрическим током вплоть до смертельного исхода.

ДОПОЛНИТЕЛЬНЫЕ ИНСТРУКЦИИ ПО ТЕХНИКЕ БЕЗОПАСНОСТИ ДЛЯ ВСЕХ ВИДОВ РАБОТ

Причины возникновения отдачи и способы ее предупреждения

Отдача представляет собой внезапную реакцию в результате заклинивания или деформации вращающегося круга, диска-подошвы, щетки или любых других дополнительных принадлежностей. Заклинивание или деформация вызывают мгновенную остановку вращающейся принадлежности, что, в свою очередь, приводит к потере управления инструментом и его резкого смещения в сторону, противоположную направлению вращения принадлежности в точке заклинивания.

Например, в случае заклинивания или деформации абразивного круга

в обрабатываемой детали, заклинивающий край круга может врезаться в поверхность материала, что приводит к поднятию или выталкиванию круга. Круг может отскочить в сторону оператора или в другом направлении, в зависимости от направления вращения круга в точке заклинивания. Это может также привести к поломке абразивных кругов.

Отдача является результатом неправильного использования инструмента и/или использованием неправильных методов или режимов работы; избежать этого явления можно путем выполнения указанных далее мер предосторожности.

- a) **Прочно удерживайте электроинструмент обеими руками и располагайтесь таким образом, чтобы иметь возможность погасить энергию отдачи. Для эффективного управления инструментом в случае возникновения отдачи или реактивного крутящего момента во время запуска всегда пользуйтесь вспомогательной рукояткой, если таковая имеется. Оператор может контролировать энергию крутящего момента или отдачи при соблюдении надлежащих мер предосторожности.**
- b) **Никогда не держите руки поблизости от вращающейся принадлежности. Она может отскочить в направлении вашей руки.**
- c) **Не стойте с той стороны, куда будет сдвигаться инструмент в случае возникновения отдачи. В результате отдачи, инструмент отскакивает в направлении, противоположном вращению круга в точке заклинивания.**
- d) **Соблюдайте особую осторожность при обработке углов, острых кромок и т. д. Избегайте дрожания и заклинивания принадлежности. Углы, острые кромки или дрожание могут вызвать заклинивание принадлежности в заготовке и привести к потере управления в случае возникновения обратного удара.**
- e) **Не устанавливайте круги для пильных цепей или зубчатые режущие круги. Такие диски часто вызывают отдачу и потерю управления инструментом.**

Меры предосторожности при шлифовании и резании с использованием абразивного круга

- a) **Используйте только такие типы кругов, которые рекомендованы для данного электроинструмента, а также специальные кожухи, предназначенные для конкретных кругов. Круги, не предназначенные для работы с электроинструментом, не могут полностью закрываться кожухом и представлять опасность.**
- b) **Шлифовальная поверхность кругов с утопленным центром должна быть ниже поверхности края кожуха. Невозможно обеспечить надежную защиту при использовании кругов, выступающих за края защитного кожуха.**
- c) **Кожух должен быть надежно закреплен на электроинструменте и находится в положении, обеспечивающем максимальную защиту, чтобы минимально возможная часть круга находилась на одной прямой с оператором. Кожух помогает защитить оператора от отколовшихся фрагментов круга и случайного контакта с кругом, а также искр, от которых может загореться одежда.**
- d) **Используйте круги для выполнения только рекомендованных типов работ. Например, не выполняйте шлифование при помощи отрезного круга. Абразивные отрезные круги предназначены для шлифования периферией круга; боковая нагрузка, прилагаемая к таким кругам, может привести к их разрушению.**
- e) **Всегда используйте исправные фланцы для кругов, размер и форма которых соответствуют конкретному кругу. Соответствующие фланцы надежно фиксируют круг, что снижает вероятность его поломки. Фланцы для отрезных кругов могут отличаться от фланцев для шлифовальных кругов.**
- f) **Не используйте сильно изношенные круги от электроинструментов больших размеров. Круг, предназначенный для электроинструмента больших**

размеров, не подходит для более высокой скорости, на которой работает инструмент меньшего размера, и поэтому может разрушиться.

Дополнительные меры предосторожности при абразивной резке

- a) **Избегайте заклинивания отрезного круга в заготовке и не прилагайте чрезмерных усилий. Не пытайтесь выполнять разрез слишком большой глубины. Слишком сильное нажатие на круг увеличивает нагрузку и вероятность его деформации или заклинивания в заготовке, а также возможность возникновения отдачи или поломки круга.**
- b) **Не стойте на одной линии с вращающимся кругом и позади него. Если круг вращается в противоположном от вас направлении, то в случае отдачи, вращающийся круг и электроинструмент будут направлены непосредственно на вас.**
- c) **В случае заклинивания круга или прекращения резки по какой-либо причине выключите электроинструмент и удерживайте его в неподвижном состоянии до полной остановки. Никогда не пытайтесь извлечь отрезной круг из разреза, когда он находится в движении. В противном случае, это может привести к возникновению отдачи. Выясните причину заклинивания круга и примите надлежащие меры по ее устранению.**
- d) **Не возобновляйте работу, когда круг находится внутри заготовки. Дождитесь, пока круг наберет полные обороты, и осторожно поместите его в начатый разрез. В случае заклинивания, круг может подскочить вверх из заготовки или привести к отдаче при повторном запуске.**
- e) **Для снижения риска заклинивания круга и отдачи обеспечьте надлежащую опору для длинных панелей или прочих заготовок большого размера. Заготовки большого размера могут провисать под собственным весом. Опоры необходимо поместить под панель возле линии**

распила и возле края панели по обеим сторонам круга.

- f) **Соблюдайте повышенную осторожность при выполнении врезного пиления стен или в других слепых зонах. Кругом можно случайно перерезать газовые или водопроводные трубы, электропроводку, а также предметы, которые могут вызвать отдачу.**

Меры безопасности при шлифовке

- a) **Не используйте шлифовальную бумагу слишком большого размера. Соблюдайте рекомендации производителей, выбирая шлифовальную бумагу. Шлифовальная бумага, свисающая с диска, представляет угрозу разрыва и может привести к задиранию, износу диска или возникновению отдачи.**

Специальные меры предосторожности при зачистке проволочной щеткой

- a) **Помните, что проволочный ворс отлетает от щетки даже при нормальной эксплуатации. Не прижимайте щетку слишком сильно к обрабатываемой поверхности. Проволочный ворс может без труда пробить одежду и/или кожу.**
- b) **Если рекомендуется использовать кожух для зачистки проволочной щеткой не допускайте соприкосновения щетки с кожухом. Дисксовая проволочная щетка может увеличиваться в диаметре в результате воздействия центробежных сил.**

Дополнительные правила техники безопасности для шлифовальных машин

- Винтовая резьба принадлежностей должна соответствовать резьбе оси шлифовальной машины. Для принадлежностей, установленных на фланцы, отверстие для инструментальной оправки должно соответствовать установочному диаметру фланца. Принадлежности, которые не подходят к монтажной

арматуре электроинструмента, работают несбалансированно, слишком сильно вибрируют и могут привести к потере контроля.

- Шлифовальная поверхность кругов с утопленным центром должна быть ниже поверхности края кожуха. Невозможно обеспечить надежную защиту при использовании кругов, выступающих за края защитного кожуха.
- **Не используйте диски типа 11 (конические) на этом инструменте.** Использование неподходящих принадлежностей может привести к травмам.
- **Всегда пользуйтесь боковой рукояткой. Надежно затягивайте рукоятку.** Для постоянного контроля работы инструмента нужно обязательно использовать боковую рукоятку.



ОСТОРОЖНО! Рекомендуется использовать устройство защитного отключения (УЗО) с током утечки до 30 мА.

Остаточные риски

Несмотря на соблюдение соответствующих инструкций по технике безопасности и использование предохранительных устройств, некоторые остаточные риски невозможно полностью исключить. А именно:

- ухудшение слуха;
- риск травм от разлетающихся частиц;
- риск получения ожогов в результате нагревания принадлежностей в процессе работы;
- риск получения травмы в результате продолжительной работы;
- опасность образования пыли из вредных материалов.

Маркировка инструмента

На инструмент нанесены следующие обозначения.



Перед началом работы прочтите руководство по эксплуатации.



Используйте средства защиты органов слуха.



Используйте защитные очки.

МЕСТОПОЛОЖЕНИЕ КОДА ДАТЫ (РИС. 1)

Код даты (Р), который также включает год изготовления, напечатан на передней части корпуса редуктора.

Пример:

2018 XX XX

Год производства

Комплектация поставки

В упаковку входят:

- 1 Углошлифовальная машина
 - 1 Защитный кожух
 - 1 Боковая рукоятка
 - 1 Набор фланцев
 - 1 Шестигранный ключ
 - 1 Руководство по эксплуатации
- Проверьте инструмент, его детали или дополнительные принадлежности на предмет повреждений, которые могли возникнуть во время транспортировки.
 - Перед эксплуатацией внимательно прочтите данное руководство.

Описание (рис. 1, 3)



ОСТОРОЖНО! Никогда не вносите изменения в конструкцию электроинструмента или какой-либо его части. Это может привести к повреждению или травме.

- Кнопка блокировки шпинделя
- Шпиндель
- Боковая рукоятка
- Задний фланец
- Резьбовая зажимная гайка
- Защитный кожух
- Передвижной пусковой выключатель
- Лопаточный переключатель (только DWE4120)
- Рычаг блокировки (только DWE4120)
- Рычаг разблокирования защитного кожуха

НАЗНАЧЕНИЕ

Углошлифовальные машины высокой мощности DWE4056, DWE4057, DWE4120, DWE4156, DWE4157 предназначены для

профессионального шлифования, зачистки, обработки проволочной щеткой и резки.

НЕ используйте шлифовальные круги, отличные от кругов с утопленным центром и кругов из набора связанных абразивных листов.

НЕ используйте в условиях повышенной влажности или поблизости от легковоспламеняющихся жидкостей или газов.

Эти углошлифовальные машины высокой мощности являются профессиональными электроинструментами.

НЕ РАЗРЕШАЙТЕ детям прикасаться к инструменту. Использование инструмента неопытными пользователями должно происходить под контролем опытного коллеги.

- **Дети и люди с ограниченными физическими возможностями.** Данный инструмент не предназначен для использования маленькими детьми или людьми с ограниченными физическими возможностями, если они не находятся под присмотром лица, отвечающего за их безопасность.
- Данный инструмент не предназначен для использования лицами (включая детей) с ограниченными физическими, психическими и умственными возможностями, не имеющими опыта, знаний или навыков работы с ним, если они не находятся под наблюдением лица, ответственного за их безопасность. Никогда не оставляйте детей без присмотра с этим инструментом.

Функция плавного пуска

(DWE4056, DWE4057, DWE4156, DWE4157)

Функция плавного пуска позволяет постепенно набирать скорость во избежание резкого толчка при запуске. Эта функция также может быть полезной при работе в ограниченном пространстве.

Защита от отключения при падении напряжения

(DWE4056, DWE4057, DWE4156, DWE4157)

Данная функция отключит инструмент без последующего запуска при исчезновении или сильном понижении напряжения.

Электробезопасность

Электродвигатель рассчитан на работу только при одном напряжении сети. Следите за напряжением электрической сети, оно должно

соответствовать величине, обозначенной на информационной табличке устройства.



Ваш инструмент DEWALT имеет двойную изоляцию в соответствии с EN 60745 и не требует заземления при эксплуатации.



Осторожно! Питание для инструмента с рабочим напряжением 115 В должно поступать через безопасный разделительный трансформатор с заземленным экраном между первичной и вторичной обмотками.

В случае повреждения кабеля питания его необходимо заменить специально подготовленным кабелем, который можно приобрести в сервисных центрах DEWALT.

Замена штепсельной вилки (только для Великобритании и Ирландии)

В случае необходимости установки новой штепсельной вилки:

- осторожно снимите старую вилку;
- подсоедините коричневый провод к терминалу фазы в вилке;
- подсоедините синий провод к нулевому терминалу.



Осторожно! Заземление не требуется.

Соблюдайте инструкции по установке вилок высокого качества. Рекомендованный предохранитель: 13 А.

Использование удлинительного кабеля

Для подключения к сети этого инструмента нужно использовать 3-жильный удлинитель (см. **Технические характеристики**).

Минимальное сечение провода — 1,5 мм², максимальная длина — 30 м.

При использовании кабельного барабана всегда полностью разматывайте кабель.

СБОРКА И РЕГУЛИРОВКА



Осторожно! Чтобы снизить риск получения серьезных травм, выключайте инструмент и отключайте его от сети перед тем, как выполнять какие-либо

регулировки или снимать/устанавливать приспособления или дополнительные принадлежности. Перед тем как подключить инструмент, нажмите и отпустите пусковой выключатель и убедитесь, что инструмент выключен.

Установка боковой рукоятки (рис. 1)



Осторожно! Перед использованием инструмента проверьте надежность закрепления рукоятки.

Надежно закрепите боковую рукоятку (С) винтом в одном из отверстий с любой стороны корпуса редуктора. Для постоянного контроля работы инструмента нужно обязательно использовать боковую рукоятку.

Принадлежности и насадки

С принадлежностями шлифовальной машины необходимо использовать защитные кожухи, диски-подшвы и фланцы правильного типа. Информация для выбора правильных принадлежностей приведена в таблице в конце данного раздела.

ПРИМЕЧАНИЕ. Шлифование кромок следует выполнять только с кругами типа 27, которые специально предназначены для данной цели.



Осторожно! Дополнительные принадлежности должны быть предназначены для работы на скорости, рекомендованной на предупредительной наклейке инструмента. Круги и прочие принадлежности, работающие на скорости выше номинальной, могут разрушиться и привести к травмам. Принадлежности с винтовой резьбой должны иметь ступицу M14. Каждая принадлежность без резьбы должна иметь ромбовидное отверстие 22 мм. Если такого отверстия нет, это означает, что принадлежность предназначена для циркулярной пилы и ее запрещается использовать. Используйте только принадлежности, указанные в таблице в конце данного раздела. Конструктивные скорости принадлежностей должны быть выше минимальной

скорости круга, приведенной на заводской табличке инструмента.

Установка защитных кожухов



Осторожно! Чтобы снизить риск получения серьезных травм, выключайте инструмент и отключайте его от сети перед тем, как выполнять какие-либо регулировки или снимать/устанавливать приспособления или дополнительные принадлежности. Перед тем как подключить инструмент, нажмите и отпустите пусковой выключатель и убедитесь, что инструмент выключен.



ВНИМАНИЕ! С данной шлифовальной машиной необходимо использовать защитный кожух.

При использовании шлифовальной машины, DWE4056, DWE4057, DWE4120, DWE4156 или DWE4157 для резки металла или каменной кладки ОБЯЗАТЕЛЬНО использование кожуха типа 1. Кожух типа 1 можно приобрести отдельно у продавцов инструментов DEWALT.

ПРИМЕЧАНИЕ. Информация о прочих принадлежностях, которые можно использовать с данной шлифовальной машиной, приводится в **Таблице шлифовальных и режущих принадлежностей** в конце данного раздела.

УСТАНОВКА И СНЯТИЕ КОЖУХА ONE-TOUCH (ТИП 27) (РИС. 2А)

ПРИМЕЧАНИЕ. Если в комплекте со шлифовальной машиной поставляется бесключевой кожух One-Touch, убедитесь в правильной установке винта, рычага и пружины перед тем, как установить защитный кожух.

1. Нажмите на рычаг разблокирования защитного кожуха (J).
2. Удерживая рычаг разблокирования кожуха в открытом состоянии, совместите выступы (K) на нем (L) с прорезями на корпусе редуктора.
3. Удерживая рычаг разблокирования защитного кожуха отжатым, надавите на защитный кожух, пока выступы не встанут на место, затем поверните их в канавку

на ступице корпуса редуктора. Отпустите рычаг разблокирования защитного кожуха.

4. Развернув инструмент шпинделем к себе, поверните защитный кожух по часовой стрелке в нужное рабочее положение. Корпус защитного кожуха должен располагаться между шпинделем и оператором для обеспечения максимальной защиты оператора.
5. Для легкости регулировки кожух можно поворачивать по часовой стрелке.
ПРИМЕЧАНИЕ. Рычаг блокировки защитного кожуха должен защелкнуться на одном из установочных отверстий (М), расположенных на муфте защитного кожуха. Это обеспечит полную фиксацию защитного кожуха. Кожух можно развернуть в противоположную сторону, нажав на рычаг разблокирования защитного кожуха.
6. Чтобы снять защитный кожух, выполните шаги 1–3 данных инструкций в обратном порядке.

КОЖУХ С КРЕПЕЖНЫМ ВИНТОМ (РИС. 2В)

1. Расположите углошлифовальную машину на столе, шпинделем (В) вверх.
2. Совместите выступы (К) с пазами (L).
3. Нажатием установите защитный кожух (F) на место и поверните его в нужное положение.
4. Надежно затяните винт (N).
5. Чтобы снять кожух, ослабьте винт.



ВНИМАНИЕ! Если кожух не удастся затянуть регулировочным винтом, не используйте инструмент. В целях предотвращения травм отнесите инструмент и кожух в сервисный центр, где кожух будет отремонтирован или заменен.

УСТАНОВКА КОЖУХА ЗАКРЫТОГО ТИПА (ТИП 1)



Осторожно! Обязательно снимите винт, рычаг и пружину кожуха One-touch, если таковые имеются, перед установкой кожуха закрытого типа (тип 1). Сохраните снятые детали и установите их обратно, если необходимо использовать кожух One-Touch. Рекомендуется отметить положение данных деталей перед снятием.

1. Откройте замок кожуха. Совместите выступы (К) на кожухе с прорезями (L) на корпусе редуктора.
2. Нажмите на кожух, чтобы выступ кожуха закрепился и свободно вращался в канавке корпуса редуктора.
3. Поверните кожух в необходимое положение. Корпус защитного кожуха должен располагаться между шпинделем и оператором для обеспечения максимальной защиты оператора.
4. Закройте замок кожуха, чтобы закрепить кожух на корпусе редуктора. Кожух не должен проворачиваться вручную, если замок находится в закрытом положении. Если кожух проворачивается, убедитесь, что зажимной рычаг в закрытом положении, затем затяните регулировочный винт. Запрещается использовать шлифовальную машину с незакрепленным кожухом и открытым зажимным рычагом.
5. Для снятия защитного кожуха откройте замок кожуха, поверните кожух, чтобы выровнять стрелки, затем потяните кожух вверх.

ПРИМЕЧАНИЕ. Если через некоторое время фиксация кожуха закрытого типа (тип 1) ослабнет, закройте зажимной рычаг и затяните регулировочный винт.



ВНИМАНИЕ! Если кожух не удастся затянуть регулировочным винтом, не используйте инструмент. В целях предотвращения травм отнесите инструмент и защитный кожух в сервисный центр, где кожух будет отремонтирован или заменен.

ПРИМЕЧАНИЕ. Не затягивайте регулировочный винт с зажимным рычагом в открытом положении. Это может привести к повреждению кожуха и установочной ступицы, которые невозможно будет заметить.

Установка и снятие шлифовального или отрезного диска (рис. 1, 4, 5)



Осторожно! Не используйте поврежденные диски.

1. Положите инструмент на стол защитным кожухом вверх.
2. Правильно установите задний фланец (D) на шпиндель (B) (рис. 4).
3. Установите диск (P) на задний фланец (D). Во время установки диска с выпуклым центром убедитесь, что выпуклый центр (O) направлен в сторону заднего фланца (D).
4. Закрепите резьбовую зажимную гайку (E) на шпинделе (B) (рис. 5):
 - a. при установке шлифовального диска кольцо на резьбовой зажимной гайке (E) должно быть направлено в сторону диска (рис. 5A);
 - b. при установке отрезного диска кольцо на резьбовой зажимной гайке (E) должно быть направлено в сторону от диска (рис. 5B).
5. Нажмите кнопку блокировки шпинделя (A) и вращайте шпиндель (B) до его блокировки в нужном положении.
6. Затяните резьбовую зажимную гайку (E) прилагаемым шестигранным ключом или ключом с двумя штифтами.
7. Отпустите кнопку блокировки шпинделя.
8. Чтобы снять диск, отверните резьбовую зажимную гайку (E) прилагаемым шестигранным ключом или ключом с двумя штифтами.

ПРИМЕЧАНИЕ. Шлифование кромок выполняется кругами типа 27, которые специально предназначены для этой цели. Круги толщиной 6 мм предназначены для шлифовки поверхности, круги толщиной 3 мм — для углового шлифования. Отрезание может выполняться с использованием отрезного круга и защитного кожуха типа 1.

Установка проволочных щеток и дисковых щеток

Чашечные проволочные щетки и дисковые щетки устанавливаются непосредственно на шпиндель без использования фланцев. Используйте только проволочные щетки или круги с резьбовой муфтой M14. При применении проволочных щеток и кругов необходима установка кожуха тип 27.



ВНИМАНИЕ! При эксплуатации проволочных щеток и кругов обязательно надевайте защитные перчатки. Со временем они могут стать очень острыми.



ВНИМАНИЕ! Во время эксплуатации круг и щетка не должны соприкасаться с защитным кожухом. Это может привести к незаметному повреждению принадлежности, в результате чего от проволочной щетки отлетят опасные фрагменты.

1. Вручную навинтите круг на шпиндель.
2. Нажмите на кнопку блокировки шпинделя и воспользуйтесь ключом, чтобы затянуть ступицу дисковой щетки.
3. Для снятия круга выполните приведенные действия в обратном порядке.

ПРИМЕЧАНИЕ. Включение инструмента с неправильно установленным кругом может привести к повреждению инструмента и круга.

Установка и снятие диска-подошвы/наждачной бумаги (рис. 1)

1. Установите инструмент на стол или другую плоскую поверхность шпинделем вверх.
2. Снимите задний фланец (D).
3. Правильно установите резиновый диск-подошву на шпиндель (B).
4. Установите шлифовальную бумагу на резиновую подложку.
5. Закрепите резьбовую зажимную гайку (E) на шпинделе. Кольцо на резьбовой зажимной гайке должно быть направлено в сторону резиновой подложки.
6. Нажмите кнопку блокировки шпинделя (A) и вращайте шпиндель (B) до его блокировки в нужном положении.
7. Затяните резьбовую зажимную гайку (E) прилагаемым шестигранным ключом или ключом с двумя штифтами.
8. Отпустите кнопку блокировки шпинделя.
9. Чтобы снять резиновый диск-подошву, отверните резьбовую зажимную гайку (E) прилагаемым шестигранным ключом или ключом с двумя штифтами.

Установка чашечной проволочной щетки

Навинтите чашечную проволочную щетку непосредственно на шпиндель без втулки и резьбового фланца.

Подготовка к эксплуатации

- Установите кожух и соответствующий диск или круг. Не используйте изношенные диски или круги.
- Следите за тем, чтобы внутренний и внешний фланцы были правильно установлены. Следуйте инструкциям, представленным в **Таблице принадлежностей для шлифования и резки**.
- Убедитесь, что указанные стрелками направления вращения на принадлежности и инструменте совпадают.
- Не используйте поврежденные принадлежности. Перед каждым использованием проверяйте принадлежность, как то: абразивные круги — на наличие сколов и трещин, диск-подшву — на наличие надрывов, трещин или чрезмерного износа, проволочные щетки — на наличие ослабленной или сломанной проволоки. В случае падения электроинструмента или принадлежности проверьте наличие повреждений или установите неповрежденную принадлежность. После проверки и установки принадлежности, оператор и посторонние лица не должны находиться на одной плоскости с вращающейся принадлежностью. Запустите электроинструмент на максимальной скорости без нагрузки и дайте ему поработать одну минуту. Поврежденные принадлежности, как правило, ломаются в течение этого пробного периода.

ЭКСПЛУАТАЦИЯ

Инструкции по эксплуатации



Осторожно! Всегда соблюдайте правила техники безопасности и применимые законы.



Осторожно! Чтобы снизить риск получения серьезных травм, выключайте инструмент и отключайте его от сети перед тем,

как выполнять какие-либо регулировки или снимать/устанавливать приспособления или дополнительные принадлежности. Перед тем как подключить инструмент, нажмите и отпустите пусковой выключатель и убедитесь, что инструмент выключен.



Осторожно!

- Обязательно закрепляйте материалы, которые собираетесь шлифовать или отрезать.
- Надежно закрепите заготовку. Используйте зажимы или тиски для фиксации заготовки на устойчивой опоре. Надежная фиксация заготовки предотвращает ее непреднамеренное смещение и потерю управления. Смещение заготовки и потеря управления создают опасность получения травм.
- Для снижения риска заклинивания круга и отдачи обеспечьте надежную опору для длинных панелей или прочих заготовок большого размера. Заготовки большого размера могут провисать под собственным весом. Опоры необходимо поместить под панель возле линии распила и возле края панели по обеим сторонам круга.
- При работе с инструментом надевайте защитные перчатки.
- Во время работы редуктор сильно нагревается.
- Не прилагайте к инструменту чрезмерного усилия. Не подвергайте диск боковым нагрузкам.
- Избегайте перегрузок. При сильном нагреве инструмента позвольте ему поработать несколько минут холостую.
- Избегайте перегрузок. При сильном нагреве инструмента позвольте ему поработать несколько минут холостую, чтобы принадлежность охладилась. Не прикасайтесь к горячим принадлежностям.

Во время работы диски сильно нагреваются.

- Категорически запрещается эксплуатировать чашечный шлифовальный круг без подходящего кожуха.
- Никогда не используйте электроинструмент на отрезной подставке.
- Никогда не используйте прокладки вместе со склеенными абразивными изделиями.
- Необходимо помнить, что круг продолжает вращаться после выключения инструмента.

Правильное положение рук (рис. 1, 6)



ОСТОРОЖНО! Во избежание получения серьезных травм, **всегда** правильно держите инструмент, как показано на рисунке.



ОСТОРОЖНО! Во избежание получения серьезных травм, **всегда** крепко держите инструмент, предупреждая внезапную резкую отдачу.

Правильное положение рук подразумевает, что одна рука лежит на боковой рукоятке (С), а другая — на корпусе инструмента, как показано на рис. 1.

Выключатели



ВНИМАНИЕ! Прочно удерживайте боковую рукоятку и корпус инструмента для обеспечения контроля над инструментом при запуске и при останове, пока принадлежность не прекратит вращаться. Убедитесь в том, что круг полностью остановился, прежде чем положить инструмент.

ПРИМЕЧАНИЕ. Во избежание непредсказуемого перемещения инструмента не включайте и не выключайте его в условиях нагрузки. Перед тем как прикоснуться диском к заготовке дождитесь, пока он разгонится до максимальной скорости. Поднимите инструмент от обрабатываемой поверхности перед его выключением. Прежде чем положить инструмент, дождитесь его остановки.

ПЕРЕДВИЖНОЙ ПУСКОВОЙ ВЫКЛЮЧАТЕЛЬ (РИС. 3) (DWE4056, DWE4057, DWE4156, DWE4157)



ОСТОРОЖНО! Перед тем как подключить инструмент к сети, убедитесь в том, что передвижной пусковой выключатель находится в положении выключения, нажав и отпустив его заднюю часть. Убедитесь в том, что передвижной пусковой выключатель находится в выключенном положении как описано выше, после любого перебоя в сетевом питании, таком как срабатывание УЗО, автомата защиты, случайное отключение от сети или перебой в электроснабжении. Если передвижной пусковой выключатель включен при подключенном питании, то инструмент может начать работу неожиданно.

Для запуска инструмента переместите переключатель (G) к передней части инструмента. Чтобы остановить работу инструмента, отпустите передвижной пусковой выключатель.

Для непрерывной работы переместите передвижной пусковой выключатель в направлении передней части инструмента и нажмите на его переднюю часть. Чтобы остановить инструмент во время непрерывного режима работы, нажмите на заднюю часть передвижного пускового переключателя и отпустите его.

ЛОПАТОЧНЫЙ ПЕРЕКЛЮЧАТЕЛЬ (РИС. 3) (DWE4120)

1. Для включения инструмента нажмите на рычаг блокировки (I) в направлении инструмента, затем нажмите на лопаточный переключатель (H). Инструмент будет работать, пока нажат переключатель.
2. Чтобы выключить инструмент, отпустите лопаточный переключатель.

Блокировка шпинделя (рис. 1)

Блокировка шпинделя (А) используется для предотвращения вращения шпинделя во время установки или снятия кругов.

Используйте блокировку шпинделя только после выключения инструмента, отключения питания и полной остановки.

ПРИМЕЧАНИЕ. Для предотвращения повреждения инструмента не используйте блокировку шпинделя при работающем инструменте. Это приведет к повреждению инструмента, а установленная принадлежность может слететь и нанести травму.

Для установки фиксатора нажмите кнопку блокировки шпинделя и вращайте шпиндель до тех пор, пока он не зафиксирован и вы не сможете его более повернуть.

Обработка металлических поверхностей

При обработке металлических поверхностей обязательно используйте устройство защитного отключения (УЗО) для предотвращения рисков, связанных с металлической стружкой.

Если при работе срабатывает устройство защитного отключения (УЗО), необходимо передать инструмент в авторизованный центр сервисного обслуживания DEWALT.



Осторожно! При экстремальных условиях эксплуатации при работе с металлом внутри корпуса инструмента может накапливаться проводящая пыль. Это может привести к износу изоляции внутренних компонентов инструмента и опасности поражения электрическим током.

В целях предотвращения накопления металлической стружки внутри инструмента рекомендуется ежедневно прочищать вентиляционные прорези. См. раздел **Техническое обслуживание.**

Резка металла

Выполняя разрез, перемещайте инструмент медленно, приспосабливаясь к обрабатываемому материалу. Не давите на отрезной диск, не наклоняйте и не раскачивайте инструмент.

Не снижайте скорость вращающегося отрезного диска путем оказания бокового давления.

Инструмент всегда должен работать по направлению вверх. В противном случае существует риск его неконтролируемого выталкивания из реза.

Во время резки профилей и квадратных прутьев лучше всего начинать с меньшей площади сечения.

Грубая шлифовка

Запрещается использовать отрезные диски для выполнения грубой шлифовки. Всегда используйте защитный кожух типа 27.

Наилучшие результаты грубой шлифовки достигаются при установке инструмента под углом от 30° до 40°. Перемещайте инструмент назад и вперед, прилагая умеренное усилие. Таким образом, заготовка не будет сильно нагреваться, не будет обесцвечена, а ее поверхность останется ровной.

Резка камня

Инструмент предназначен только для сухой резки. Для резки камня лучше всего использовать алмазный отрезной круг. Эксплуатируйте устройство только при наличии пылезащитной маски.

Рекомендации при выполнении работ

Соблюдайте осторожность при прорезании щелевых отверстий в несущих стенах. Прорезание щелевых отверстий в несущих стенах регулируется установленными правилами, специфическими для каждой отдельной страны. Данные правила должны соблюдаться при любых обстоятельствах. Перед началом работ проконсультируйтесь с ответственным инженером-проектировщиком, архитектором или производителем работ.

Использование веерных дисков



Осторожно! Скопление металлической пыли. Интенсивное применение веерных дисков для обработки металлических поверхностей может привести к опасности поражения электрическим током. Для снижения риска перед эксплуатацией установите УЗО и ежедневно прочищайте вентиляционные прорези сжатым

воздухом в соответствии с приведенными ниже инструкциями.

ТЕХНИЧЕСКОЕ ОБСЛУЖИВАНИЕ

Ваш электроинструмент DEWALT рассчитан на работу в течение продолжительного времени при минимальном техническом обслуживании. Срок службы и надежность инструмента увеличивается при правильном уходе и регулярной чистке.



Осторожно! Чтобы снизить риск получения серьезных травм, выключайте инструмент и отключайте его от сети перед тем, как выполнять какие-либо регулировки или снимать/устанавливать приспособления или дополнительные принадлежности. Перед тем как подключить инструмент, нажмите и отпустите пусковой выключатель и убедитесь, что инструмент выключен.

Угольные щетки

В случае износа угольных щеток двигатель автоматически отключается, указывая на то, что инструмент нуждается в обслуживании. Угольные щетки не подлежат обслуживанию пользователем. Необходимо передать инструмент в авторизованный сервисный центр DEWALT.



Смазка

Вашему инструменту не требуется дополнительная смазка.



Чистка



Осторожно! Выдувайте грязь и пыль из корпуса сухим сжатым воздухом по мере видимого скопления грязи внутри и вокруг вентиляционных отверстий. Надевайте защитные очки и пылезащитную маску при выполнении этих работ.





Осторожно! Никогда не пользуйтесь растворителями или другими сильнодействующими химическими веществами для чистки неметаллических частей инструмента. Эти химикаты могут повредить структуру материала, используемого для производства таких деталей. Используйте ткань, смоченную в мягком мыльном растворе. Не допускайте попадания жидкости внутрь инструмента; никогда не погружайте никакие детали инструмента в жидкость.

Дополнительные принадлежности

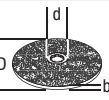
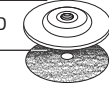
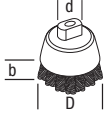

Осторожно! Так как дополнительные принадлежности производителей, отличных от DEWALT, не проходили проверку на совместимость с данным изделием, их использование может представлять опасность. Во избежание травм следует использовать для данного изделия только принадлежности, рекомендованные компанией DEWALT.

Проконсультируйтесь со своим продавцом для получения дополнительной информации о соответствующих принадлежностях.

	Макс. [мм]		[мм]	Мин. скорость вращения [мин. ⁻¹]	Периферийная скорость [м/с]	Длина резьбового отверстия [мм]
	D	b				
	115	6	22,23	11 800	80	-
	125	6	22,23	11 800	80	-
	115	-	-	11 800	80	-
	125	-	-	11 800	80	-
	75	30	M14	11 800	45	16,0
	115	12	M14	11 800	80	16,0
	125	12	M14	11 800	80	16,0

Защита окружающей среды



Раздельный сбор. Изделия и аккумуляторные батареи с данным символом на маркировке запрещается утилизировать с обычными бытовыми отходами.

Изделия и аккумуляторные батареи содержат материалы, которые могут быть извлечены или переработаны, снижая потребность в исходном сырье. Пожалуйста, утилизируйте электрические изделия и аккумуляторные батареи в соответствии с местными нормами. Дополнительная информация доступна по адресу www.2helpU.com.















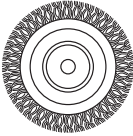

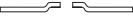
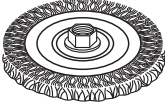



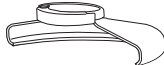

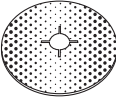
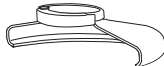

ТАБЛИЦА ПРИНАДЛЕЖНОСТЕЙ ДЛЯ ШЛИФОВАНИЯ И РЕЗКИ			
<i>Тип защитного кожуха</i>	<i>Принадлежность</i>	<i>Описание</i>	<i>Как установить на шлифовальную машину</i>
 <p>ЗАЩИТНЫЙ КОЖУХ ТИПА 27</p>		Шлифовальный диск с утопленным центром	 <p>Защитный кожух типа 27</p>
		Лепестковый круг	 <p>Задний фланец</p>
		Дисковые щетки	  <p>Круг тип 27 с утопленным центром</p> <p>Резьбовая зажимная гайка</p>
		Дисковые щетки с резьбовой гайкой	 <p>Защитный кожух типа 27</p>  <p>Дисковая щетка</p>
		Чашечная проволочная щетка с резьбовой гайкой	 <p>Защитный кожух типа 27</p>  <p>Проволочная щетка</p>
	 	Диск-подшва/наждачная бумага	 <p>Защитный кожух типа 27</p>  <p>Резиновый диск-подшва</p>  <p>Шлифовальный круг</p>  <p>Резьбовая зажимная гайка</p>

ТАБЛИЦА ПРИНАДЛЕЖНОСТЕЙ ДЛЯ ШЛИФОВАНИЯ И РЕЗКИ (продолжение)

<i>Тип защитного кожуха</i>	<i>Принадлежность</i>	<i>Описание</i>	<i>Как установить на шлифовальную машину</i>
 ЗАЩИТНЫЙ КОЖУХ ТИПА 1		Отрезной диск для каменной кладки, армированный	 Защитный кожух типа 1  Задний фланец
		Отрезной круг для металла, армированный	
 ЗАЩИТНЫЙ КОЖУХ ТИПА 1 ИЛИ  ЗАЩИТНЫЙ КОЖУХ ТИПА 27		Алмазный отрезной круг	 Отрезной круг  Резьбовая зажимная гайка

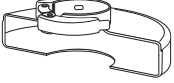
EST	Tallmac Tehnika OÜ Liimi 4/2 10621 Tallinn	(+372) 6563683 remont@tallmac.ee www.tallmac.ee
	Tallmac Tehnika OÜ Riia 130 B/1 TARTU 50411	(+372) 6668510 tartu@tallmac.ee www.tallmac.ee
	Stokker AS Peterburi tee 44 11415 Tallinn	(+372) 6201111 stokker@stokker.com www.stokker.com
LV	LIC GOTUS SIA Ulbrokas Str. 1021 Riga	(+371) 67556949 info@licgotus.lv www.licgotus.lv
	Stokker SIA Krasta iela 42 LV1003 Riga	(+371) 27354354 krasta.riga@stokker.com www.stokker.com
	Visico Fastening Systems SIA Mazā Rāmavas iela 2 1076 Valdlauci, Riga	(+371) 67 452 453 (+371) 67 452 454 info@visico.eu www.visico.eu
LT	ELREMTA MASTERMANN UAB NAGLIO STR 4C 52367 Kaunas	(+370) 69840004 servisas@elmast.lt www.elremta.lt
	Stokker UAB Islandijos pl.5 LT-49179 Kaunas	(+370) 650 05730 kaunas@stokker.com www.stokker.com

Rohkem infot lähima hoolduspartneri kohta leiate siit:
www.2helpu.com

Informāciju par tuvāko servisa pārstāvi skatiet tīmekļa vietnē:
www.2helpu.com

Informāciju apie artimiausias remonto dirbtuves rasite tinklalapyje:
www.2helpu.com

LIETUVIŲ

DEWALT®

Garantija

DeWALT užtikrina, kad gaminio, kuris pristatomas vartotojui, medžiagos ir (arba) jo surinkimas yra kokybiškas. Garantija yra priedas prie privačių vartotojų teisių ir įvokiama. Garantija galioja visose Europos Bendrijos valstybėse narėse ir Europos laisvosios prekybos zonoje.

Jei DeWALT gaminyje sulūžta dėl nekokybiškų medžiagų ir (arba) surinkimo, arba, jei jis neatitinka techninių reikalavimų, 12 mėnesių laikotarpio nuo jo įsigijimo DeWALT sutaisys arba pakeis gaminį.

- Garantija netaikoma, jei gedimas atsiranda dėl:
- normalaus susidėvėjimo;
 - nelinkamo įrankio eksploatavimo ar techninės priežiūros;
 - jei variklis buvo perkrautas;
 - jei gaminyje sugedo dėl neįprastų dalelių, medžiagų ar nelaimingo atsitikimo;
 - nelinkamo maitinimo.

Garantija netaikoma, jei gaminį remontavo arba išmontavo DeWALT neįgaliosios technikos.

Garantija pasinaudoji gaminių, užtikrįdą garantinę korektę ir pirkimo įrodymą (čekį) veikia pristatyti pardavėjui arba tiesiogiai įgaliojoms remonto dirbtuvėms ne vėliau kaip per du mėnesius nuo gedimo nustatymo.

Informaciją apie artimiausias DeWALT remonto dirbtuves rasite tinklalapyje www.2helplu.com.

Garantinis talonas:

Įrankio modelis/katalogo numeris

Serijinis numeris/datos kodas

Vartotojas

Pardavėjas

Data

EESTI KEEL

DEWALT®

Garantii

DeWALT garanteerib, et toode on klientile tarnimisel vaba materjali ja/või koostamise vigadest. Garantii lksandub eraklienti seaduslikele õigustele ning ei mõjuta neid. Garantii kehtib kõigi Euroopa Ühenduse liikmesriikide territooriumil ja Euroopa vabakaubanduspiirkonnas.

Kui 12 kuujooksul ostmisest esineb mõnel DeWALT tootel rike materjali ja/või koostamise vea tõttu või see on spetsifikatsiooni suhtes defektne, parandab või vahetab DeWALT toote klienti jaoks minimaalse vaevaga.

- Garantii ei kehti, kui vea põhjuseks on:
- Normaalne kulumine
 - Tõrjista väärkontamine või halb hooldamine
 - Mootori ülekoormamine
 - Kui toodet on kahjustanud võõrasakesed, materjal või õnnetus
 - Vale toitepinge

Garantii ei kehti, kui toodet on remontitud või demonteerinud DeWALT volitusega isik.

Garantii kasutamiseks tuleb toode, täidetud garantiikaarti ja osutööend (t ekk) viia müüjale või otse volitatud teenindajale hiljemalt kaks kuud peale vea avastamist.

Teavet lähima DeWALT teenindaja kohta leiata veebisaidil: www.2helplu.com.

Garantiitalong:

Tõrjista mudel/kataloogi number

Seerianumber/Kuupäeva kood

Klient

Müüja

Kuupäev

