

DEWALT®

370121 - 48 BLT

DWE4277

Eesti keel	(originaaljuhend)	5
Lietuvių	(originalių instrukcijų vertimas)	18
Latviešu	(tulkojums no oriģinālvalodas)	31
Русский язык	(перевод с оригинала инструкции)	44

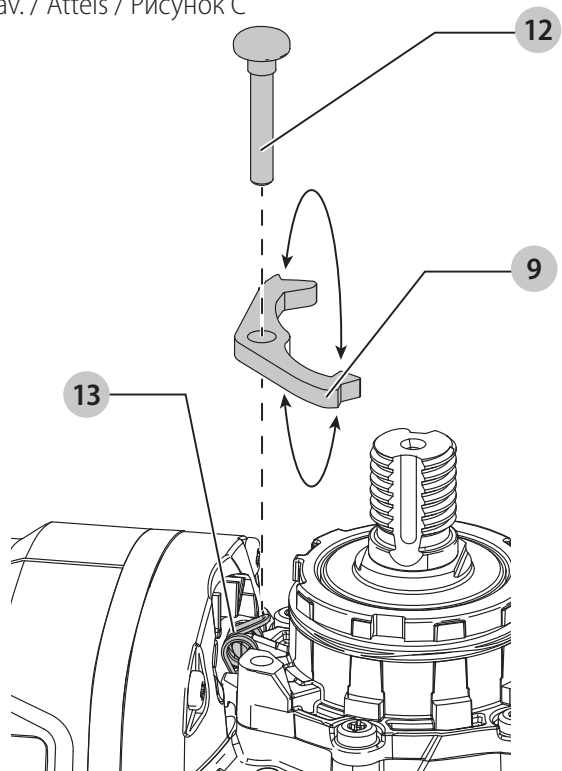
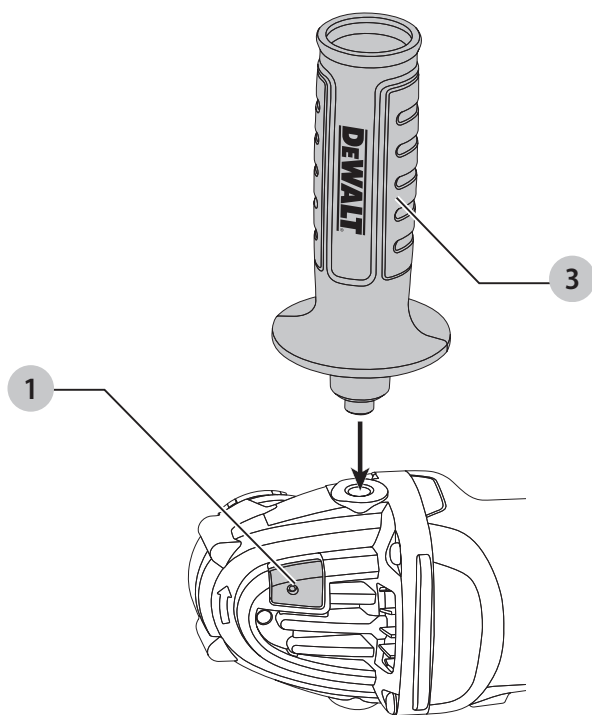
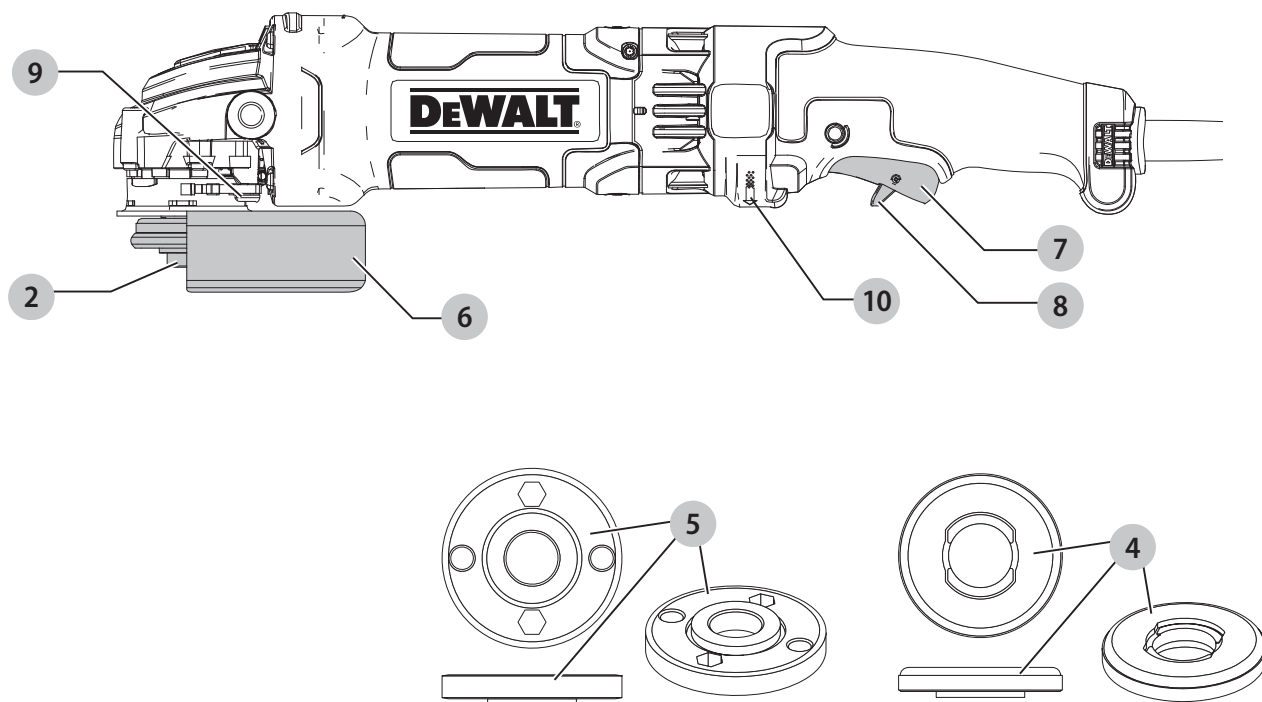

Joonis / Pav. / Attēls / Рисунок D

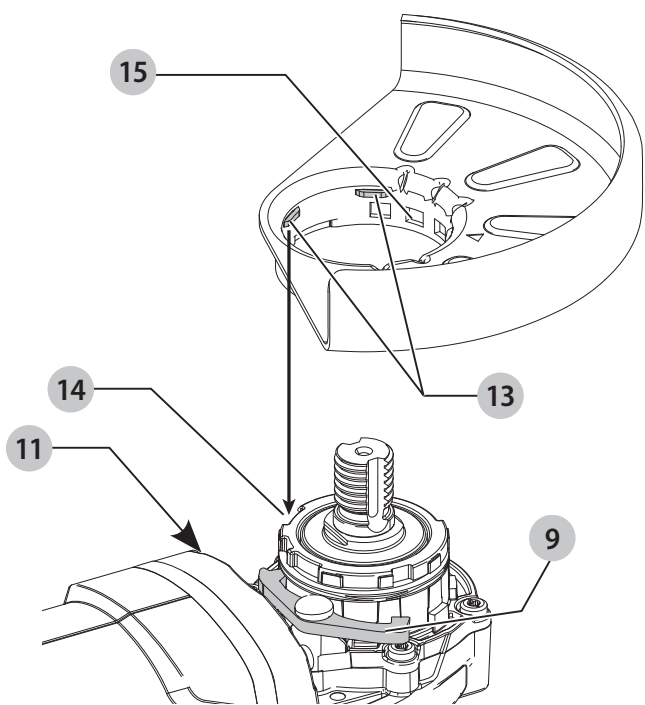

Joonis / Pav. / Attēls / Рисунок E

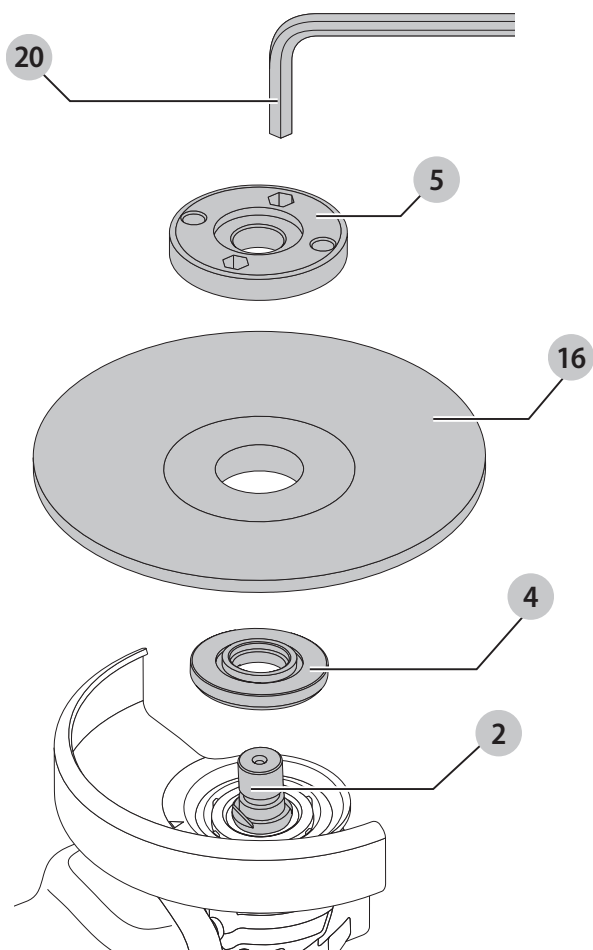

Joonis / Pav. / Attēls / Рисунок F

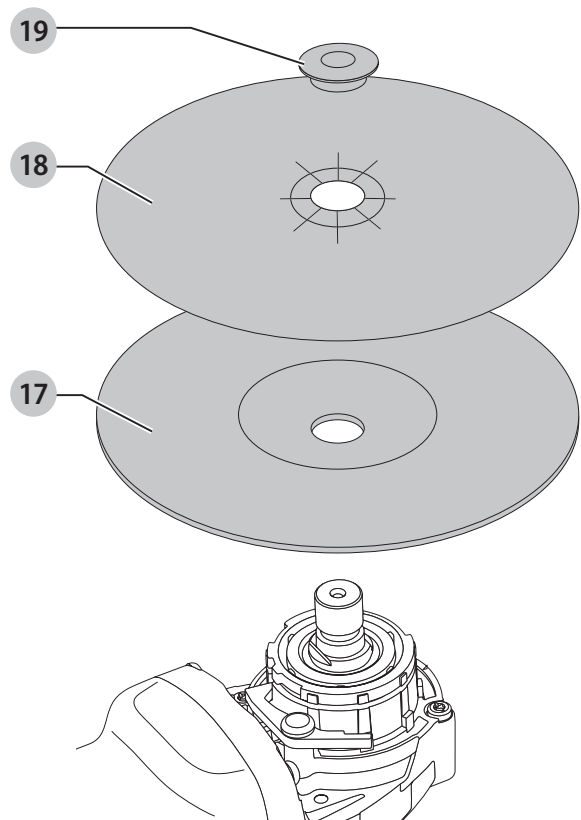

Joonis / Pav. / Attēls / Рисунок G

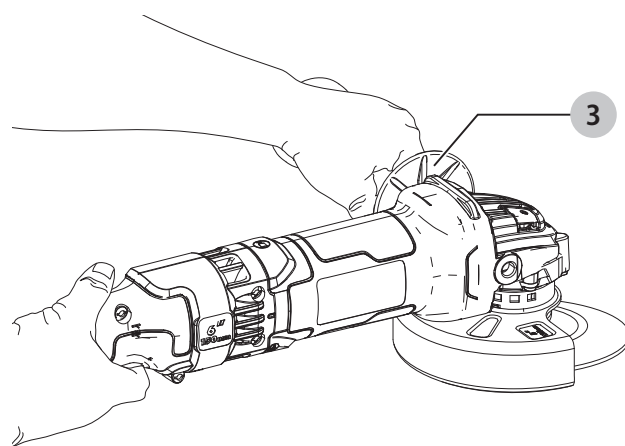

VÄIKESED NURKLIHVIJAD

DWE4277

Õnnitlused!

Olete valinud DEWALTI tööriista. Aastatepikkused kogemused, põhjalik tootearendus ja innovatsioon teevad DEWALTIST ühe usaldusväärsema partneri professionaalsetele elektritööriistade kasutajatele.

Tehnilised andmed

		DWE4277 QS/LX
Pinge	V_{VP}	230/115
Tüüp		1
Tarbitav võimsus	W	1500
Kiirus tühijooksul/nimikiirus	min^{-1}	10500
Ketta diameeter	mm	125
Ketta paksus (max)	mm	6,0
Spindli diameeter		M14
Spindli pikkus	mm	18,5
Kaal	kg	2,5
* kaal sisaldab külgmist käepidet ja kaitsekatet		
Müra ja vibratsiooni koguväärtused (kolmeteljelise vektori summa) mõõdetuna vastavalt EN 60745-2-3:		
L_{PA} (emissiooni helirõhutase)	dB(A)	92,0
L_{WA} (helivõimsustase)	dB(A)	103,0
K (antud helitaseme määramatus)	dB(A)	3
Pinna teritamine		
Vibratsioonitugevus $a_{h,AG} =$	m/s^2	8,3
Määramatus K =	m/s^2	1,5
Ketaslihvimine		
Vibratsiooni emissiooni väärtus $a_{h,DS} =$	m/s^2	3,0
Määramatus K =	m/s^2	1,5

⚠ ETTEVAATUST: Traatharjaga töötamine või abrasiivsed löiketööd võivad põhjustada erinevaid vibratsioonitasemeid!

Teabelehel toodud vibratsioonitase on mõõdetud vastavalt standardis EN60745 toodud standardtestile ja seda võib kasutada tööriistade võrdlemiseks. Seda võib kasutada mõju esmasel hindamisel.

⚠ HOIATUS: Avaldatud vibratsioonitugevus puudutab tööriista põhirakendusi. Kui aga tööriista kasutatakse muul viisil, erinevate lisatarvikutega või kui seda on halvasti hooldatud, võib vibratsioonitugevus erineda. Sellisel juhul võib vibratsiooni mõju kogu tööaja kestel olla märkimisväärselt tugevam.

Vibratsiooni mõju hindamisel tuleb arvesse võtta ka seda aega, mil tööriist on välja lülitatud või töötab vabajooksul ning tööd ei tee. See võib märkimisväärselt vähendada vibratsiooni kogu tööaja kestel.

Määrake kindlaks lisaohutusmeetmed kasutaja kaitsmiseks vibratsiooni mõjude eest – tööriistade ja tarvikute hooldamine, käte hoidmine soojas ja tööprotsesside korraldus.

Kaitsmed:		
Euroopa	230 V tööriistad	10 amprit, vooluvõrk
Suurbritannia ja Iirimaa	230 V tööriistad	13 amprit, pistikupesa

EÜ vastavusavaldus

Masinadirektiiv



Väikesed nurklihvijad

DWE4277

DEWALT kinnitab, et jaotises **Tehnilised andmed** kirjeldatud tooted vastavad standarditele:

2006/42/EÜ, EN60745-1:2009+A11:2010,

EN60745-2-3:2011+A2:2013+A11:2014 +A12:2014+A13:2015.

See toode vastab ka direktiividele 2014/30/EU ja 2011/65/EU.

Lisainfo saamiseks võtke palun DEWALTiga ühendust allpool asuval aadressil või vaadake kasutusjuhendi tagaküljel olevat infot.

Allkirjastaja vastutab tehnilise faili koostamise eest ja on valmistanud deklaratsiooni DEWALTi nimel.

Markus Rompel

Director Engineering

DEWALT, Richard-Klinger-Straße 11,

D-65510, Idstein, Saksamaa

15.07.2016



HOIATUS: Vigastusohu vähendamiseks lugege kasutusjuhendit.

Definitsioonid: Ohutusjuhised

Allpool toodud määratlused kirjeldavad iga märksõna olulisuse astet. Palun lugege juhendit ja pöörake tähelepanu nendele sümbolitele.



OHT: Tähistab eelseisvat ohtlikku olukorda, mis vältimata jätmisel **lõppeb surma või raske kehavigastusega**.



HOIATUS: Tähistab võimalikku ohtlikku olukorda, mis mittevältimisel **võib lõppeda surma või raske kehavigastusega**.



ETTEVAATUST: Tähistab võimalikku ohtlikku olukorda, mis mittevältimisel **võib lõppeda kergete või mõõdukate kehavigastustega**.

NB: Viitab tegevusele, mis ei too kaasa kehavigastust, kuid mis mittevältimisel **võib põhjustada varalist kahju**.



Tähistab elektrilöögiohtu.



Tähistab tuleohtu.

Üldised elektritööriistade turvahoiatused



HOIATUS: Lugege läbi kõik hoiatused ja juhised. Kõigi hoiatuste ja juhiste täpne järgimine aitab vältida elektrilöögi, tulekahju ja/või raske kehavigastuse ohtu.

**HOIDKE KÕIK HOIATUSED JA JUHISED
TULEVIKU TARVIS ALLES.**

Hoiatustes kasutatud mõiste „elektritööriist“ viitab võrgutoitel töötavatele (juhtmega) ja akutoitel töötavatele (juhtmata) elektritööriistadele.

Tööala ohutus

- Tööala peab olema puhas ja hästi valgustatud.** Korrast ära ja pimedad tööalad võivad põhjustada õnnetusi.
- Ärge kasutage elektritööriistu plahvatusohtlikus keskkonnas, näiteks tuleohtlike vedelike, gaaside või tolmu läheduses.** Elektritööriistad tekitavad sädemeid, mis võivad süüdata tolmu või auru.
- Hoidke lapsed ja kõrvalised isikud elektritööriista kasutamise ajal eemal.** Tähelepanu hajumisel võite kaotada kontrolli tööriista üle.

Elektriohutus

- Elektritööriista pistikud peavad sobima pistikupesaga. Ärge kunagi muutke pistikut mis tahes moel. Ärge kasutage maandatud elektritööriistade puhul adapterpistikut.** Muutmata pistikud ja sobivad pistikupesad vähendavad elektrilöögiohtu.
- Vältige kehalist kontakti selliste maandatud pindadega nagu torud, radiaatorid, pliidid ja külmkapid.** Elektrilöögi oht tõuseb, kui teie keha on maaga ühenduses.
- Vältige elektritööriistade sattumist vihma kätte või märgadesse tingimustesse.** Elektritööriista sattunud vesi suurendab elektrilöögi ohtu.
- Kasutage toitekaablit õigesti. Ärge kunagi kasutage elektritööriista juhet selle kandmiseks, tõmbamiseks ega pistiku eemaldamiseks vooluvõrgust. Kaitske kaablit kuumuse, õli, teravate servade ja liikuvate osade eest.** Kahjustatud või sassis kaablid suurendavad elektrilöögiohtu.
- Kui te kasutate tööriista väljas, kasutage kindlasti välitingimustesse sobivat pikenduskaablit.** Välitingimustesse sobiva pikenduskaabli kasutamine vähendab elektrilöögiriski.
- Kui elektritööriista niisketes tingimustes kasutamine on vältimatu, kasutage rikkevoolukaitsset (RCD).** Rikkevoolukaitsme kasutamine vähendab elektrilöögi ohtu.

Isiklik ohutus

- Olge tähelepanelikud, vaadake, mida teete, ja kasutage tervet mõistust, kui elektritööriistaga töötate. Ärge kasutage elektritööriista väsinuna ega alkoholi, narkootikumide või arstimite mõju all olles.** Kui elektritööriistaga töötamise ajal tähelepanu kas või hetkeks hajub, võite saada raskeid kehavigastusi.
- Kasutage isikukaitsevahendeid. Kandke alati kaitseprille.** Isikukaitsevahendid nagu tolumumask, mittelibisevad jalanõud, kiiver ja kuulmiskaitse vähendavad õigetes tingimustes kasutades kehavigastusi.
- Vältige soovimatut käivitumist. Veenduge, et enne tööriista vooluvõrku ja/või aku külge ühendamist on käivituslülitil väljalülitatud asendis.** Kandes tööriista, sõrm lülitil, või ühendades toiteallikaga tööriista, mille lüliti on tööasendis, võib juhtuda õnnetus.

- d) **Enne elektritööriista sisselülitamist eemaldage kõik reguleerimisvõtmed ja mutrivõtmed.** Tööriista pöörleva osa külge jäetud mutri- või mõni muu võti võib tekitada kehavigastusi.
- e) **Ärge küünitage. Seiske kogu aeg kindlalt ja hoidke tasakaalu.** See tagab parema kontrolli tööriista üle ettearvamatutes situatsioonides.
- f) **Kandke nõuetekohast riietust. Ärge kandke lotendavaid rõivaid ega ehteid. Hoidke juuksed, riided ja kindad eemal liikuvatest osadest.** Lotendavad rõivad, ehted ja pikad juuksed võivad jääda liikuvate osade külge kinni.
- g) **Kui seadmetega on kaasas tolmueraldusliidesed ja kogumisseadmed, siis veenduge, et need on ühendatud ja õigesti kasutatavad.** Tolmukogumisseadme kasutamine võib vähendada tolmu seotud ohte.

Elektritööriistade kasutamine ja hooldamine

- a) **Ärge koormake elektritööriista üle. Kasutage konkreetseks otstarbeks sobivat elektritööriista.** Elektritööriist töötab paremini ja ohutumalt võimsusel, mis on tööks ette nähtud.
- b) **Ärge kasutage elektritööriista, kui seda ei saa lülitist sisse ja välja lülitada.** Elektritööriist, mida ei saa lülitist juhtida, on ohtlik ja vajab remonti.
- c) **Enne reguleerimist, tarvikute vahetamist ja tööriista hoiule panemist eemaldage tööriist vooluvõrgust ja/ või eemaldage aku.** Nende kaitsemeetmete rakendamine vähendab elektritööriista soovimatu käivitamise ohtu.
- d) **Hoidke kasutusel mitteolevaid elektritööriistu lastele kättesaamatus kohas. Ärge lubage tööriista kasutada inimestel, kes tööriista ei tunne või pole lugenud seda kasutusjuhendit.** Oskamatutes kätes on elektritööriistad ohtlikud.
- e) **Hooldage elektritööriistu. Kontrollige, et ei leiduks liikuvate osade kokkusobimatust ega kinnikiilumist, et osad on terved, ja kontrollige ka kõiki muid elektritööriista tööd mõjutada võivaid tingimusi. Kahjustuste korral laske tööriista enne edasist kasutamist remontida.** Tööriistade halb hooldamine põhjustab palju õnnetusi.
- f) **Hoidke löiketarvikud terava ja puhtana.** Õigesti hooldatud, teravate löikeservadega löiketarvikud kiiluvad väiksema tõenäosusega kinni ja neid on lihtsam juhtida.
- g) **Kasutage elektritööriista, lisaseadmeid ja löiketerasid jms vastavalt käesolevatele juhiste, võttes arvesse töötingimusi ja teostatavat tööd.** Tööriista kasutamine mittesihotstarbeliselt võib põhjustada ohtliku olukorra.

Teenindus

- h) **Laske tööriista korrapäraselt hooldada kvalifitseeritud remonditöökohas ja kasutage ainult originaalvaruosi.** See tagab tööriista ohutuse säilimise.

SPETSIIFILISED LISAOHUTUSJUHISED

Ohutusjuhised kõigi operatsioonide jaoks

- a) **See elektritööriist on mõeldud kasutamiseks lihvmasina, terasharja või löiketööriistana. Lugege kõiki selle elektritööriistaga kaasas olevaid hoiatusi, juhiseid, jooniseid ja spetsifikatsioone.** Kõigi juhiste täpne järgimine aitab vältida elektrilöögi, tulekahju ja/või raske kehavigastuse ohtu.
- b) **Selle tööriistaga ei soovitata teostada näiteks poleerimist.** Operatsioonid, mille läbiviimiseks pole elektritööriist mõeldud, võivad põhjustada ohte ja vigastusi.
- c) **Ärge kasutage lisaseadmeid, mis pole tööriista tootja poolt selleks spetsiaalselt mõeldud ega soovitatud.** See, et tarvikut on võimalik elektritööriistale kinnitada, ei taga veel ohutut kasutamist.
- d) **Lisaseadme nimikiirus peab olema vähemalt võrdne elektritööriistale märgitud maksimaalse kiirusega.** Tarvikud, mis pöörlevad kiiremini kui lubatud kiirus, võivad puruneda ja tükkideks lennata.
- e) **Lisaseadme välimine diameeter ja selle paksus peab jääma teie elektritööriista nimivõimsuse piiresse.** Vale suurusega lisaseadmeid ei saa adekvaatselt kaitsta ega kontrollida.
- f) **Keermega kinnitatavatel tarvikutel peab olema sobiv keere. Äärikuga kinnitatavate tarvikute tugiugud peavad sobima ääriku diameetriga.** Tarvikud, mis ei sobi elektritööriista kinnitusega, on tasakaalust väljas, vibreerivad liigselt ja võivad põhjustada juhitavuse kaotamise.
- g) **Ärge kasutage kahjustunud lisaseadmeid. Enne iga kasutust vaadake üle lisaseade, nagu abrasiivsed rattad kildude või mõrade suhtes, tugitald mõrade ja kulumise suhtes, terashari lahtiste või purunenud juhtmete traatide suhtes. Kui elektritööriist või tarvik on maha kukkunud, vaadake see kahjustuste suhtes üle või paigaldage terve tarvik. Pärast tarviku paigaldamist ja ülevaatamist, lahkuge koos kõrvaliste isikutega pöörlemisala lähedusest ja laske elektritööriistal töötada ilma koormuseta ühe minuti jooksul.** Kahjustatud tarvikud purunevad tavaliselt sellel katseajal.
- h) **Kandke isikukaitsevahendeid. Kandke olenevalt seadme kasutamiseviisist näomaski või kaitseprille. Kandke vajadusel tolumumaski, kuulmiskaitseid, kindaid ja põlle, mis peatab väikesed abrasiivsed osakesed või detaili tükid.** Nägemiskaitse peab suutma peatada eri tööde juures tekkiva lendava prahi. Tolmumask või respiraator peab suutma filtreerida töö käigus tekkivaid osakesi. Pikaajaline kokkupuude suure tugevusega müraga võib põhjustada kuulmiskadu.
- i) **Hoidke kõrvaliseisjaid tööpiirkonnast ohutus kauguses. Igaüks, kes siseneb tööalale, peab kandma isikukaitsevahendeid.** Töödeldava materjali või katkise tarviku tükid võivad lennelda ja põhjustada vigastusi väljaspool vahetut tööala.

- j) **Hoidke elektritööriista töötamise ajal vaid isoleeritud käepidemetest kohtades, kus löikeseade võib puutuda kokku varjatud juhtmetega.** Voolu all oleva juhtmega kokkupuutumisel satuvad voolu alla ka elektritööriista lahtised metallosad ning võivad anda kasutajale elektrilöögi.
- k) **Paigutage juhe keerlevast lisaseadmest eemale.** Kui kaotate kontrolli, võite juhtme läbi löigata või katki rebida ning teie keerlev lisaseade võib teie käe endasse tõmmata.
- l) **Ärge kunagi pange elektritööriista maha, kui lisaseade pole täielikult peatunud.** Pöörlev tarvik võib maapinnal pöörlema hakata ja kontrolli alt väljuda.
- m) **Ärge laske elektritööriistal töötada, kui kannate seda oma küljel.** Juhuslik kokkupuude pöörleva tarvikuga võib haarata riided ja suruda tarviku teie keha vastu.
- n) **Puhastage regulaarselt elektritööriista õhupulvisid.** Mootori ventilaator tõmbab tolmu korpuse sisse ja liigne pulbriku muutunud metalli kuhjumine võib põhjustada elektriohtu.
- o) **Ärge kasutage elektritööriista süttivate materjalide lähedal.** Sädemed võivad need materjalid süüdata.
- p) **Ärge kasutage tarvikuid, mille puhul on vajalik jahutusvedelik.** Vee või muu vedela jahutusaine kasutamine võib põhjustada surmava elektrilöögi.
- q) **Ärge kasutage tüüp 11 (otsalaiendusega kauss) kettaid sellel tööriistal.** Kui kasutate sobimatuid tarvikuid, võib see põhjustada õnnetuse.
- r) **Kasutage alati külgakäepidet. Kinnitage käepide tugevalt.** Alati tuleb kasutada külgakäepidet, et säilitada alati masina üle kontrolli.

TÄIENDAVID OHUTUSJUHISED KÕIKIDE TÖÖPROTSESSIDE JAOKS

Tagasilöögi põhjused ja seadme kasutaja tegevus selle vältimiseks

Tagasilöök on ootamatu reaktsioon pöörleva ketta, tugiketta, harja või muu tarviku kinnikiilumisele. Riivamine või haakumine põhjustab pöörleva tarviku järsku peatumist, mis omakorda põhjustab juhutamatu elektritööriista liikumise haakepunktis tarviku pöörlemisele vastassuunaliselt.

Näiteks kui löikeketas riivab töödetaali või haakub töödetaali sisse, kaevub ketta külge materjali pinda ning selle tulemusena viskub ketas töödetaalist välja. Olenevalt ketta liikumisest haakepunktis, võib ketas hüpata kasutaja suunas või temast eemale. Nendes tingimustes võib löikeketas ka puruneda.

Tagasilöök on tööriista valesti kasutamise ja /või ebaõige kasutusprotseduuri kasutamise tulemus ja seda saab vältida, võttes kasutusele õiged alltoodud meetmed:

- a) **Hoidke tööriista tugevalt käes ning valige keha ja käe asend, mis võimaldab tagasilöögi jõuga toime tulla.** Kasutage alati abikäepidet, kui see on olemas, et saada maksimaalne kontroll tagasilöögi või käivitamise ajal väändel toemomendi üle. Kui vastavad ettevaatusabinõud on kasutusele võetud, saab kasutaja kontrollida pöördemomendi või tagasilöögi mõju.

- b) **Ärge kunagi asetage oma kätt pöörleva tarviku lähedusse.** Tarvik võib tagasi käe vastu lennata.
- c) **Ärge viibige alas, kuhu tagasilöögi korral elektritööriist liigub.** Tagasilöök viib tööriista edasi näpistamise hetkel ratta liikumisele vastassuunas.
- d) **Olge eriti ettevaatlik äärte, teravate servade jm töötamisel. Vältige pörkumist ja tarviku haakumist.** Ääred, teravad servad või pörkumine põhjustab tihtipeale pöörleva tarviku kinnikiilumist ja tööriista üle kontrolli kaotamist või tagasilööki.
- e) **Ärge kinnitage sellele tööriistale saeketti, puunikerdustera või hammastega saeketast.** Sellised kettad tekitavad sagedat tagasilööki ja tööriista üle kontrolli kaotamist.

Teritamise- ja abrasiivsete löiketöödega seotud hoiatused

- a) **Kasutage ainult sellele elektritööriistale soovitatud kettatüüpe ja valitud kettale mõeldud piiret.** Kettad, mis pole elektritööriistaga kasutamiseks mõeldud, ei ole piisavalt varjestatud ning pole ohutud.
- b) **Käiakinnitusega ketaste lihvpind tuleb paigutada kaitsme serva tasandist allapoole.** Valesti paigaldatud ketast, mis ulatub läbi kaitsme serva tasandi, ei saa piisavalt kaitsta.
- c) **Piire tuleb kinnitada elektritööriistale tugevalt ja asetada maksimaalseks ohutuseks sellisesse asendisse, et kasutaja suunas oleks võimalikult vähe paljastatud ketast.** Piire aitab kaitsta kasutajat purunenud ketta kildude, juhusliku kokkupuute eest kettaga ning sädemetega, mis võivad riided süüdata.
- d) **Kettaid tuleb kasutada ainult sihtotstarbeliselt. Näiteks ärge teritage löikeketta küljega.** Abrasiivsed löikerattad on mõeldud perifeerseks teritamiseks, nende ratastele rakenduv külgmõju jõud võib need kildudes purustada.
- e) **Kasutage alati kahjustamata äärikuid, mis sobivad valitud ketta suuruse ja kujuga.** Sobivad äärikud toetavad ketast ja seetõttu vähendavad ketta purunemise ohtu. Löikeketaste äärikud võivad erineda teritamisketaste äärikutest.
- f) **Ärge kasutage suuremate elektritööriistade kulunud kettaid.** Suuremale elektritööriistale mõeldud ketas ei ole sobilik väiksema tööriista suuremale kiirusele ning võib puruneda.

Abrasiivsete löiketöödega seotud hoiatused

- a) **Löikeketast ei tohi kinni kiiluda ega sellele liigset survet avaldada. Ärge tehke liiga sügavat löiget.** Ketta ülekoormamine suurendab koormust ning ketas võib kergemini väänduda või löikesse kinni kiiluda, see aga suurendab tagasilöögi ohtu.
- b) **Ärge seiske pöörleva ketta liikumisteel ega selle taga.** Kui töötav ketas liigub teie kehast eemale, võib võimalik tagasilöök ketta ja elektritööriista tagasisuunas otse vastu teid lüüa.

- c) **Kui ketas on kinni kiilunud või katkestate lõiget mingil põhjusel, lülitage elektritööriist välja ja hoidke seda liikumatult, kuni ketas peatub täielikult. Ärge püüdke lõikeketast eemaldada lõike seest ajal, mil ketas liigub, see võib põhjustada tagasilöögi.** Uurige ja tehke parandusi, et elimineerida ratta sidumise põhjus.
- d) **Ärge taasalustage lõiketööd töödeldava materjali lõikesoones. Laske kettal jõuda täiskiirusele ning sisestage see ettevaatlikult soonde.** Ketas võib painduda, paiskuda või tagasi lüüa, kui tööriist käivitatakse soone sees.
- e) **Paneele või muid suuri detaile töödeldes toestage need, et vähendada ketta pitsumise ja tagasilöögi ohtu.** Suured detailid kipuvad oma raskuse all kokku vajuma. Toed tuleb paigutada detaili alla lõikejoone ja detaili serva lähedale mõlemale poole ketast.
- f) **„Tasku“ lõikamisel olemasolevatesse seintesse või teistesse piiratud nähtavusega kohtadesse peate olema eriti ettevaatlik.** Väljaulatuv ketas võib lõigata gaasi- või veetorusse, elektrijuhtmetesse või tagasilööki põhjustavatesse objektidesse.

Lihvimistöödega seotud hoiatused

- a) **Ärge kasutage liiga suurt liivapaberilehte. Järgige liivapaberi valimisel tootja soovitusi.** Üle talle ulatav suurem liivapaberileht tekitab rebendite ohu ja võib põhjustada haakumist, ketta rebenemist või tagasilööke.

Erihoiatused abrasiivseteks terasharjaga töötamiseks

- a) **Arvestage, et harjaseid võib harjast välja lennata ka tavakasutuse korral. Ärge avaldage harjastele liiga suurt jõudu.** Harjased võivad kergesti tungida läbi õhemate riiete ja/või naha.
- b) **Kui soovitakse kasutada kaitsekate traatharja jaoks, siis ärge lubage kolmandatel isikutel sekkuda traatkettasse või harjata kaitsekattega.** Traatratas või hari võib töö- ja tsentrifuugjõu tõttu diameetri poolest laieneda.

Täiendavad ohutusekirjad lihviija kasutamiseks

- Keermega kinnitatavatel tarvikutel peab olema sobiv keere. Äärikuga kinnitatavate tarvikute tugiaugud peavad sobima ääriku diameetriga. Tarvikud, mis ei sobi elektritööriista kinnitusega, on tasakaalust väljas, vibreerivad liigselt ja võivad põhjustada juhitavuse kaotamise.
- Käiakinnitusega ketaste lihvpind tuleb paigutada kaitsme serva tasandist allapoole. Valesti paigaldatud ketast, mis ulatub läbi kaitsme serva tasandi, ei saa piisavalt kaitsta.



HOIATUS: Soovitame kasutada rikkevoolukaitset, mille rakendumisvool on 30mA või vähem.

Muud ohud

Ka asjakohaste ohutusnõuete järgimisel ja turvaseadeldiste kasutamisel ei saa teatud ohte vältida. Need on järgmised:

- Kuulmiskahjustused.

- Lendavatest osakestest tekitatud kehavigastuste oht.
- Põletushaavade oht, mida tekitavad kasutamisel kuumenevad tarvikud.
- Pikemaajalisest kasutamisest tekitatud kehavigastusohu.
- Ohtlikest ainetest pärineva tolmu oht.

Elektriohutus

Elektrimootor on kavandatud vaid ühe pinge jaoks. Veenduge alati, et toitepinge vastab andmesildile märgitud väärtusele.



Teie DEWALTi tööriist on vastavalt standardile EN60745 topeltisolatsiooniga. Seetõttu ei ole maandusjuhete vaja.

Kui toitekaabel on kahjustatud, tuleb see vahetada spetsiaalselt valmistatud kaabli vastu, mis on saadaval DEWALTi hooldusorganisatsiooni kaudu.

Toitepistiku vahetamine (ainult Suurbritannia ja Iirimaa)

Kui on vaja paigaldada uus toitepistik, toimige järgmiselt:

- Kõrvaldage vana pistik ohutult.
- Ühendage pruun juhe uue pistiku faasiklemmiga.
- Ühendage sinine juhe neutraalklemmiga.



HOIATUS: Maandusklemmiga ühendusi ei tehta.

Järgige kvaliteetsete pistikutega kaasasolevaid paigaldusjuhiseid. Soovitatav kaitse: 13 A.

Pikenduskaabli kasutamine

Ärge kasutage pikendusjuhete, kui see ei ole hädavajalik. Kasutage heakskiidetud pikenduskaablit, mis sobib laadija sisendvõimsusega (vt **Tehnilised andmed**). Juhtme minimaalne ristlõikepindala on 1,5 mm²; maksimaalne lubatud pikkus on 30 m. Kaabli rulli kasutamisel kerige kaabel alati täielikult lahti.

Pakendi sisu

Pakend sisaldab järgmist:

- 1 Nurklihvija
 - 1 Kaitsekate
 - 1 Külgakäepide
 - 1 Tugiäärik
 - 1 Keermestatud kinnitusmutter
 - 1 Kuuskantvõti
 - 1 Kasutusjuhend
- Veenduge, et tööriist, selle osad või tarvikud ei ole transportimisel kahjustada saanud.
 - Võtke enne kasutamist aega, et kasutusjuhend põhjalikult läbi lugeda ja endale selgeks teha.

Tähistused tööriistal

Tööriistal on kasutatud järgmisi sümboleid:



Enne kasutamist lugege kasutusjuhendit.



Kandke kuulmiskaitset.



Kandke nägemiskaitset.

Kuupäevakoodi asukoht (joonis D)

Kuupäevakood **11**, mis sisaldab ka tootmisaastat, on trükitud kaitseümbrisele.

Näiteks:

2016 XX XX

Tootmisaasta

Kirjeldus (joonis A, B)



HOIATUS: Ärge kunagi ehitage elektritööriista ega selle ühtki osa ümber. See võib põhjustada kahjustuse või kehavigastuse.

- 1 Völliluku nupp
- 2 Spindel
- 3 Külglkäepide
- 4 Tugijäärik
- 5 Klambermutter
- 6 Kaitsekate
- 7 Päästiklüüti
- 8 Lukustushoob
- 9 Kaitsekatte vabastushoob
- 10 Tolmueemaldussüsteem

Sihtotstarve

Teie rasketööstuse nurklihvija on loodud professionaalseks käimiseks, lihvimiseks, traatharjamiseks ja lõikamiseks.

ÄRGE kasutage muud lihvimisratas, kui keskelt langev ratas ja tagaketast.

ÄRGE kasutage niisketes või märgades tingimustes ega plahvatusohtlike gaaside või vedelike läheduses.

Teie rasketööstuse nurklihvija on professionaalne elektritööriist.

ÄRGE lubage lastel tööriista puudutada. Kogenematute kasutajate puhul on vajalik juhendamine.

- **Väikesed lapsed ja nõrk tervis.** See seade ei ole mõeldud ilma järelevalveta kasutamiseks väikeste laste või füüsiliselt nõrkade isikute poolt.
- See toode pole mõeldud kasutamiseks inimestele (k.a lapsed), kellel on vähendatud füüsilised, sensoorsed või vaimsed võimed; puuduvad kogemused, teadmised või oskused, välja arvatud siis, kui neid superviseerib nende turvalisuse eest vastutav isik. Lapsi ei tohi kunagi jätta selle tootega üksi.

Vibratsioonivastane külglkäepide

Vibratsioonivastane külglkäepide pakub täiendavat mugavust, absorbeerides tööriista tekitatud vibratsiooni.

Tolmueemaldussüsteem (joonis A)

Tolmueemaldussüsteem **10** hoiab ära tolmu kuhjumise piirde ja mootori sissevõtu ava ümber ning minimeerib mootorikorpusesse tungiva tolmu kogust.

PAIGALDUS JA SEADISTAMINE



HOIATUS: Et vähendada tõsist kehavigastusohtu, tuleb elektritööriist enne seadistamist või lisaseadmete/tarvikute paigaldamist ja eemaldamist välja lülitada ja vooluvõrgust eemaldada. Veenduge, et toitelüliti on asendis OFF (väljas). Juhuslik käivitumine võib põhjustada vigastuse.

Külglkäepideme kinnitamine (joonis B)



HOIATUS: Enne tööriista kasutamist kontrollige, et käepide on tugevalt kinnitatud.

Keerake külglkäepide **3** kõvasti tööpea ükskõik kummal küljel olevate aukude külge. Alati tuleb kasutada külglkäepidet, et säilitada alati masina üle kontroll.

Kaitsekatted



ETTEVAATUST: Kaitsekatteid tuleb kasutada koos kõikide teritamisketaste, lõikamisketaste, liivapaberi ääriketaste, traatharjade ja traatketastega.

Tööriista tohib kasutada ilma kaitsekattega, kui lihvida konventsionaalse liivapaberiga. Vaata joonist A, et näha üksusega kaasa antud kaitsekatteid. Mõned rakendused nõuavad, et kohalikust edasimüüjast või volitatud teeninduskeskusest saaks otsa korrekse kaitsekatte.

MÄRKUS: Nurga teritamist ja lõikamist saab teha tüübi 27 kettaga, mis on spetsiaalselt sel eesmärgil; 6,35 paksused kettad on mõeldud pinna lihvimiseks, samal ajal kui õhemaid tüübi 27 kettaid on vaja tootja etiketi abil kontrollida, kas neid saab kasutada pinna teritamiseks või vaid ääre teritamiseks/lõikamiseks. Tüübi 1 kaitsekate tuleb kasutada mis tahes ketta jaoks, kus on pinna teritamine keelatud. Lõigata tohib ja tüübi 41 ketta ja tüübi 1 kaitsekattega.

MÄRKUS: Vt **Tarvikute tabel**, et valida sobiv kaitsekate/tarviku kombinatsioon.

Kaitsekatte reguleerimine ja paigaldamine (joonis C, D)



ETTEVAATUST: Enne reguleerimist, tarvikute või lisaseadmete paigaldamist ja eemaldamist lülitage seade välja ja eemaldage vooluvõrgust.



ETTEVAATUST: ENNE tööriista rakendamist tuleb identifitseerida, millisele kaitsekatte valikule on tööriist seatud.

Seadistusvalikud

Kaitsekatte reguleerimiseks haakub kaitsekatte vabastushoob **9** joondusauguga **15**, mis on kaitsekatte rõngal, kasutades pörkmehhanismi funktsiooni. Teie lihviija pakub kahepuutelisti valikuid selle reguleerimiseks.

- **One-touch™:** Selles positsioonis on haakuv külgl viltu ning liigub järgmisesse joondusauku, kui kaitsekate keeratakse päripäeva (spindel on kasutaja suunas), kui lukustub automaatselt vastupäeva keerates.
- **One-touch™:** Selles positsioonis on haakuv külgl otse ja rakendusvalmis. See El liigu järgmisesse joondusauku, kui just kaitsekatte vabastushoob pole vajutatud alla ja hoitud, samal ajal kui kaitsekate pööratakse päri- või vastupäeva (spindel kasutaja suunas).

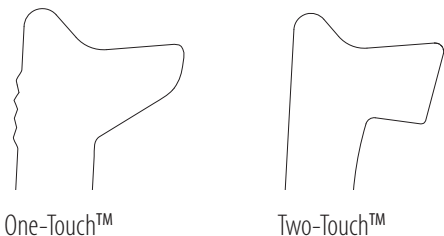

One-Touch™

Two-Touch™

Kaitsekatte reguleerimisvalikute seadistus

Kaitsekatte vabastushoova **9** reguleerimiseks soovitud reguleerimisvalikute jaoks:

1. Eemaldage kruvi **12**, kasutades T20 otsakut.
2. Eemaldage kaitsekatte vabastushoob, märkides üles vedru asendi. Valige hoova ots soovitud reguleerimisvaliku jaoks. Ühepuuteline kasutab hoova kallutatud otsa **9**, et haakida joondusaugud **15** kaitsekatte rõngal. Kahepuuteline kasutab ruudukujulist otsa, et haakida joondusaugud **15** kaitsekatte rõngal.
3. Asetage hoob tagasi, positioneerides valitud otsa vedru **13** alla. Veenduge, et hoob puudutab korralikult vedru.
4. Asetage kruvi tagasi ja pingutage 2,0-3,0 N-m. Tagage piisav paigaldus vedru tagasilöögiga, vajutades kaitsekatte vabastushoova **9**.

Paigalduskaitse (joonis D)

! ETTEVAATUST: Enne kaitsekatte paigaldamist veenduda, et kruvi, lood, ja vedru on paigaldatud kaitsekattes õigesti.

1. Kui spindel on operatori suunas, vajutage kaitsekatte vabastushooba **9**,
2. Joondage kaitsekattel kõrvad **13** koos tööpea avadega **14**.
3. Vajutage kaitsekate alla, kuni kaitsekatte kõrvad haakuvad ja pöörlevad vabalt tööpea meistertempli sälkudes. Vabastage kaitsekatte vabastushoob.
4. Kaitsekatte asend:

One-touch™: Keerake kaitsekate päripäeva soovitud tööasendisse. Vajutage ja hoidke kaitsekatte vabastushoova **9** vabastushooba, et keerate kaitsekate vastupäeva suunal.

Two-touch™: Vajutage ja hoidke kaitsekatte vabastushoova **9**. Keerake kaitsekate päripäeva või vastupäeva soovitud tööasendisse.

MÄRKUS: Kaitsekatte kere peaks asetsema võlli ja operatori vahel, et pakkuda operatoorile maksimaalset kaitset. Kaitsekatte vabastushoob peaks lukustuma ühes joondusavas **15**, mis on kaitsekatte krael. See tagab, et kaitsekate on tugevalt kinni.

5. Kaitsekatte eemaldamiseks, korrake selle juhendi samme 1-3 tagurpidises järjekorras.

Äärikud ja kettad

Kestata ketaste paigaldamine (joonis E)

! HOIATUS: Kui äärikut/klammerdusmutrit/ketast ei õnnestunud korralikult paigaldada, võib tagajärjeks olla rasked vigastused (või tööriista või ketta kahjustus).

! ETTEVAATUST: Kaasa antud äärikud tuleb võtta kasutusele allavajutatud tsentriga tüübi 27 ja tüübiga

42 teritamisketaste ning tüübi 41 löikeketastega.

Vt **Tarvikute tabelist** lisateavet.



HOIATUS: Suletud, kahepoolset löikeketta kaitsekate on vaja siis, kui kasutatakse löikekettaid.



HOIATUS: Kahjustunud ääriku või kaitsekatte kasutamise või nõuetekohase ääriku ja kaitsekatte mittekasutamise tagajärjeks võib olla vigastus ketta purunemise ja kettaga kokkupuute tõttu. Vt **Tarvikute tabelist** lisateavet.

1. Asetage tööriist lauale, kaitsekate ülespoole.
2. Paigaldage keermestamata tugiaärik **4** spindlile **2** nii, et kõrgendatud keskosa (loots) oleks ketta suunas.
3. Asetage ketas **16** tugiaäriku vastu nii, et ketas oleks tugiaäriku kõrgendatud keskosa (loots) keskmes.
4. Kui vajutada spindli lukustusnupp alla ja kui kuuskantvõtme langused on kettale vastupidises suunas, tuleb kinnitusmutter **5** spindlil niimoodi keermestada, et kõrvad haagiksid spindliks kaks pilu.
5. Hoides spindli lukustusnupu all, pingutage lukustusäärikut mutrivõtmega **20**.
6. Ketta eemaldamiseks vajutage spindli lukustusnupu ja vabastage keermestatud lukustusäärik mutrivõtme abil.

Liivapaperi tugitalla paigaldamine (joonis F)

MÄRKUS: Kaitsekatte kasutamine liivapaberitega, kus on kasutatud tugitall, mida kutsutakse sageli vaigust kiudketasteks, pole vajalik. Kuna paljude nende tarvikute jaoks pole kaitsekate vaja, ei pruugi kaitsekate korrektselt saada paigaldada, kui see kasutusele võetakse.



HOIATUS: Kui äärikut/klammerdusmutrit/ketast ei õnnestunud korralikult paigaldada, võib tagajärjeks olla rasked vigastused (või tööriista või ketta kahjustus).



HOIATUS: Nõuetekohane kaitsekate tuleb paigaldada teritamisketta, löikamisketta, äärikettaga lihvimisketas, traatharja või traatkettaga töötamiseks pärast seda, kui lihvimine on lõpetatud.

1. Asetage või keermestage tugitall **17** nõuetekohaselt spindlile.
2. Asetage liivapaber **18** tugitallale **17**.
3. Samal ajal kui hoiate all spindli lukku **1**, keerake kinnitusmutter **19** spindlile, juhtides kinnitusmutrit ülestõstetud meistertempli liivapaperi ja tugitalla keskele.
4. Pingutage käsitsi kinnitusmutrit. Seejärel vajutage spindli lukustusnupu, keerates samal ajal liivapaperit, kuni see ja kinnitusmutter on ühildunud.
5. Ketta eemaldamiseks haarake ja keerake tugitall ja liivapaperi tald, vajutades samal ajal spindli lukustusnupu.

Kestaga ketaste paigaldamine ja eemaldamine (joonis A)



Paigaldada kestaga kettad otse M14 keermestatud spindlile. Tarviku keere peab vastama spindli keermele.

1. Eemaldage tugitalla äärik, tõmmates selle tööriistalt ära.
2. Keermestage ketas spindlile **2** käsitsi.
3. Vajutage spindli lukustusnupu **1** ja kasutage mutrivõtit ketta ketta pingutamiseks.

4. Ketta eemaldamiseks toimige ülalpool toodule vastupidises järjekorras.

NB: Kui ketast ei õnnestu asetada korrektselt enne tööriista sisselülitamist, võivad tekkida kahjustused tööriistale või kettale.

Traatharjade ja -kettaste paigaldamine (joonis A)

-  **HOIATUS:** Kui äärikut/klammerdusmutrit/ketast ei õnnestunud korralikult paigaldada, võib tagajärjeks olla rasked vigastused (või tööriista või ketta kahjustus).
-  **ETTEVAATUST:** Kehavigastuste riski vähendamiseks kandke töökindaid, kui käsitate traatharjasid ja kettaid. Need muutuvad teravaks.
-  **ETTEVAATUST:** Tööriista, ketta või harja kahjustamise riski vähendamiseks ärge puudutage piirdeid, kui need on paigaldatud või kui neid kasutatakse. Tuvastamatud kahjustused võivad tekkida tarvikutele, mille tagajärjeks murduvad traadid tarviku ketta või meistertempli küljest.

Traatharjad või -kettad tuleb paigaldada otse keermestatud spindlile äärikut kasutamata. Kasutage vaid traatharju või -kettaid, millel on M14 keermestatud meistertempel. Need tarvikud on saadaval lisatasu eest teie kohaliku müügiesindaja juures või volitatud teeninduskeskuses.

1. Asetage tööriist lauale, kaitsekate ülespoole.
2. Keermestage ketas völli käsitsi.
3. Vajutage spindli luku nupp **1** alla ja kasutage võtit traatketta või traatharja meistertemplil, et pingutada ketast.
4. Eemaldage ketas, toimige eespool toodud protseduurile vastupidises järjekorras.



NB: Tööriista kahjustamise riski vähendamiseks asetage ketta kest nõuetekohaselt enne tööriista peale keeramist.

Enne kasutamist



- Paigaldage kaitsekate ja vastav ketas või ratas. Ärge kasutage liigselt kulunud kettaid või rattaid.
- Veenduge, et sisemine ja välimine äärik on õigesti kinnitatud. Järgige **Lihvimise ja lõikamise lisaseadete tabel toodud juhiseid**.
- Veenduge, et ketas ja ratas pöörlevad lisaseadmel ja tööriistal toodud noolte suunas.
- Ärge kasutage kahjustunud lisaseadmeid. Enne iga kasutust vaadake üle lisaseade, nagu abrasiivsed rattad kildude või mõrade suhtes, aluspadi mõrade ja kulumise suhtes, terashari lahtiste või purunenud juhtmete traatide suhtes. Kui elektritööriist või tarvik on maha kukkunud, vaadake see kahjustuste suhtes üle või paigaldage terve tarvik. Pärast tarviku paigaldamist ja ülevaatamist, lahkuge koos kõrvaliste isikutega pöörlemisala lähedusest ja laske elektritööriistal töötada ilma koormuseta ühe minuti jooksul. Kahjustatud tarvikud purunevad tavaliselt sellel katseajal.

KASUTAMINE

Kasutusjuhised

-  **HOIATUS:** Järgige alati ohutusjuhiseid ja asjakohaseid õigusakte.
-  **HOIATUS:** Et vähendada tõsist kehavigastusohu, tuleb elektritööriist enne seadistamist või lisaseadmete/tarvikute paigaldamist ja eemaldamist välja lülitada ja vooluvõrgust eemaldada. Veenduge, et toitelüliti on asendis OFF (väljas). Juhuslik käivitumine võib põhjustada vigastuse.
-  **HOIATUS:**
 - Veenduge, et kogu lihvitav või lõigatav materjal on kindlalt oma kohal.
 - Kinnitus ja tugi töödetali jaoks. Kasutage klambrit või kruustange, et hoida ja toetada tööriist stabiilsele platvormile. Oluline on kinnitada detail kindlalt klambriga ja toetada, et vältida detaili liikumist ja kontrolli kaotamist. Detaili liikumine või kontrolli kaotamine võib põhjustada ohte ja vigastusi inimese kehale.
 - **Panele või muid suuri detaile töödeldes toestage need, et vähendada ketta pitsumise ja tagasilöögi ohtu.** Suured detailid kipuvad oma raskuse all kokku vajuma. Toed tuleb paigutada detaili alla lõikejoone ja detaili serva lähedale mõlemale poole ketast.
 - Kandke seda tööriista kasutades alati tavalisi töökindaid.
 - Korpus muutub kasutamise ajal väga kuumaks.
 - Avaldage tööriistale vaid kerget survet. Ärge avaldage ketta küljel survet.
 - Paigaldage alati kaitsekate ja vastav ketas või ratas. Ärge kasutage liigselt kulunud ketast või rattast.
 - Veenduge, et sisemine ja välimine äärik on õigesti kinnitatud.
 - Veenduge, et ketas ja ratas pöörlevad lisaseadmel ja tööriistal toodud noolte suunas.
 - Vältige ülekoormamist. Kui tööriist muutub kuumaks, laske sel mõni minut ilma koormuseta töötada, et lisaseade saaks jahtuda. Ärge puutuge lisaseadet enne, kui see on jahtunud. Kettad muutuvad kasutamise ajal väga kuumaks.
 - Ärge kunagi töötage kauslihvkettaga, kui sobiv kaitsekate pole paigaldatud.
 - Ärge kasutage elektritööriista lõikealusega.
 - Ärge kasutage kuivatuspabereid koos seotud abrasiivtoodetega.
 - Arvestage, et ketas jätkab pärast tööriista väljalülitamist pöörlemist.

Õige käte asend (joonis G)

-  **HOIATUS:** Tõsise kehavigastusohu vähendamiseks kasutage **ALATI** õiget hoideasendit, nagu näidatud joonisel.
-  **HOIATUS:** Raskete kehavigastuste ohu vähendamiseks hoidke **ALATI** tööriistast tugevalt kinni, et vältida selle ootamatut liikumist.

Õige hoideasend näeb ette, et üks käsi on külgekäepidemel **3** ja teine käsi tööriista korpusel, nagu näidatud joonisel G.

Päästiklüliti ja lukustushoob (joonis A)

HOIATUS: Enne tööriista kasutamist kontrollige, et käepide on tugevalt kinnitatud.

1. Tööriista sisselülitamiseks vajutage lukustushoob **8** tööriista tahasuunas, seejärel vajutage päästiklüliti **7**. Tööriist töötab, samal ajal kui lüliti on alla vajutatud.
2. Lülitage tööriist välja, vabastades päästiklüliti.

HOIATUS: Hoidke tööriista külgekäepidet ja kere kindlalt, et säilitada tööriista üle kontroll, kui see käivitada ja kui seda kasutada, kuni ketas või tarvik lõpetab keerlemise. Veenduge, et ketas on täielikult seiskunud, enne tööriista mahapanekut.

HOIATUS: Laske tööriistal saavutada täiskiirus, enne kui tööriist puudutab tööpinda. Tõstke tööriist tööpinnalt enne tööriista väljalülitamist.

Spindli lukk (joonis B)

Spindli lukk **1** aitab ennetada spindli pöörlemist ajal, kui paigaldatakse või eemaldatakse ketast. Kasutage spindli lukku ainult siis, kui tööriist on välja lülitatud, aku on eemaldatud ja ketas täielikult seiskunud.

NB: Tööriista kahjustuse riski vähendamiseks ärge aktiveerige spindli lukku, kui tööriist töötab. Tööriista kahjustamise tulemuseks ja lisatud lisaseadmed võivad minema kerida, põhjustades vigastusi.

Luku aktiveerimiseks vajutage spindli luku nuppu ja pöörake spindlit, kuni seda pole võimalik enam edasi keerata.

Pinnase teritamine, lihvimine ja traatharjamine

ETTEVAATUST: Kasutage alati õiget kaitsekatet kasutusjuhendis toodud juhiste järgi.

HOIATUS: Metallitolmu moodustumine. Tagumiste ketaste laiaulatuslik kasutamine metalli korral võib põhjustada elektrilöögi saamise potentsiaalset ohtu. Selle riski vähendamiseks sisestage RCD enne kasutamist ja puhastage ventilatsioonivavad iga päev, puhudes kuiva suruõhku ventilatsioonivadesse vastavalt allpool toodud hooldusjuhiste.

Töödetali pinna töötlemiseks:

1. Laske tööriistal saavutada täiskiirus, enne kui tööriist puudutab tööpinda.
2. Kandke tööpinnale minimaalset survet, lastel tööriistal töötada kõrgel kiirusel. Materjali eemaldamise kiirus on suurim, kui tööriist töötab kõrgel kiirusel.

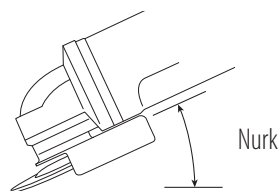

3. Tagage sobiv nurk tööriista ja tööpinna vahel. Vt tabelit kindla funktsiooni alusel.

Funktsioon	Nurk
Teritamine	20°-30°
Lihvimine äärikkettaga	5°-10°
Tugitallaga lihvimine	5°-15°
Traatharjamine	5°-10°

4. Tagage ketta serva ja tööpinna vahel kontakt.
 - Liigutage teritamise, äärikkettaga lihvimise või traatharjamise puhul tööriista pidevalt edasi ja tagasi, et vältida õõnsuste tekitamist tööpinda.
 - Kui lihvide tugitallaga, liikuge pidevalt tööriista sirge joonega, et vältida tööpinna põletamist ja keeriste moodustumist.

MÄRKUS: Kui lasete tööriistal tööpinnal puhata ilma seda liigutamata, kahjustate oma töödetali.

5. Eemaldage tööriist tööpinnalt enne tööriist väljalülitamist. Laske tööriistal keerlemine lõpetada, enne kui asetate selle maha.

ETTEVAATUST: Olge väga ettevaatlik, kui töötate serva kallal, kuna võib esineda järksusid teravaid teritamislülitusi.

Ettevaatusabinõud värvitud töödetali kallal töötamiseks

1. Pliid sisaldava värvkatte lihvimisel või traatharjamilisel EI OLE SOOVITATAV, sest mürgise tolmu vältimine on keerukas. Pliimürgistus ohustab kõige rohkem lapsi ja rasedaid naisi.
2. Kuna ilma keemiliste analüüsideta on värvi koostist raske kindlaks teha, soovitame igasuguse värvkatte lihvimisel järgida teatud ettevaatusabinõusid:

Isiklik ohutus

1. Lapsed ja rasedad ei peaks minema värvkatte lihvimise või traatharjamise töösooni enne, kui töösooni on pärast töö lõpetamist puhastatud.
2. Kõik töösoonis viibivad inimesed peaksid kandma tolumumaski või respiraatorit. Filtrit peab vahetama iga päev või siis, kui kasutajal tekivad hingamisraskused.

MÄRKUS: Ainult need tolumumaskid sobivad, kui esineb pliisisaldusega värvi tolmu ja auru. Tavalised värvimaskid taolist kaitset ei paku. Teavet sobiva N.I.O.S.H. poolt heaks kiidetud maski kohta küsige kohaliku ehitustarvete edasimüüja käest.
3. Värviosakeste neelamise vältimiseks EI TOHI töösoonis SÜÜA, JUUA ega SUITSETADA. Töölised peaksid ENNE söömist, joomist või suitsetamist end pesema ja puhastama. Sööki, jooki ja suitsetamistarbeid ei tohi hoida kohas, kus neile võib langeda tolmu.

Keskkonnohutus

1. Värvkatte tuleb eemaldada viisil, mis tekitab võimalikult vähe tolmu.
2. Värvkatte mahalihvimise töösooni tuleb muust keskkonnast eraldada vähemalt 0,1 mm paksuse killega.

- Lihviida tuleb viisil, mis vähendab tolmu kandmist töötsoonist väljapoole.

Puhastamine ja jäätmete kõrvaldamine

- Kõiki pindu töötsoonis tuleb põhjalikult puhastada tolmuimejaga iga päev lihvimistöõde ajal. Tolmuimeja tolmuotte peaks vahetama regulaarselt.
- Kileriided, tolmujaägid ja muu praht tuleb kokku koguda ja nõuetekohaselt kõrvaldada. Need tuleks asetada prügimahutitesse või kõrvaldada kasutades tavalist prügivee teenust.
Puhastusalalt tuleks eemale hoida lapsed ja rasedad naised.
- Kõik mänguasjad, pestavad mööbliesemed ja laste kasutatavad lauanõud tuleb enne taaskasutust põhjalikult pesta.

Nurga teritamine ja lõikamine



HOIATUS: Ärge kasutage serva teritamise-/lõikamiskettaid pinna lihvimiseks, kuna need kettad pole loodud külgsurve jaoks, mis kaasneb pinna teritamisega. Selle tagajärjel võib ketas murduda ja põhjustada vigastusi.



ETTEVAATUST: Serva teritamiseks ja lõikamiseks mõeldud kettad võivad puruneda või põhjustada tagasilöögi, kui need painduvad või väänduvad. Kõikide serva teritamise/lõikamistöõde puhul peab kaitsekatte avatud külge asetsema operaatorist eemal.

NB: Serva teritamine/lõikamine tüüpi 27 kettaga peab piirduma pindmise lõikamise või sälkude tegemisega - mille sügavus on vähem kui 13 mm, kui ketas on uus. Vähendage lõikamise/sälgude tegemise sügavust võrdväärselt ketta raadiuse vähenemisele, mis on kulumisest tingitud. Lugege **Tarvikute tabelist** lisateavet. Serva teritamine lõikamine tüüpi 41 kettaga nõuab tüüpi 1 kaitsekatte kasutamist.

- Laske tööriistal saavutada täiskiirus, enne kui tööriist puudutab tööpinna.
- Kandke tööpinna minimaalset survet, lastel tööriistal töötada kõrgel kiirusel. Teritamise-/lõikamiskiirus on suurim, kui tööriist töötab kõrgel kiirusel.
- Paiknege nii, et ketta avatud alumine külge oleks suunatud teist eemale.
- Kui lõikamisega alustatud ja sälg on detaili tehtud, siis ärge enam lõikenurka muutke. Nurga muutmine põhjustab ketta paindumist ja selle tagajärjel võib ketas murduda. Serva teritamise kettad ei suuda pidada vastu painutamissurvele.
- Eemaldage tööriist tööpinna ees enne tööriista väljalülitamist. Laske tööriistal keerlemine lõpetada, enne kui asetate selle maha.

Metallialased rakendused

Kui kasutada tööriista metallil, tuleb veenduda, et rikkevoolukaitse (RCD) on paigaldatud, et vältida metallilaastudest tingitud jääkriske.

Kui toide on lülitatud välja RCD abil, viige tööriist volitatud DEWALT'i remondiagendi juurde.



HOIATUS: Äärmuslikes töötingimustes võib voolujuhtiv tolmu kuhjuda masina korpuses, kui töötatakse metalli kallal. Selle tulemusel võib masina sees olev

kaitseisolatsioon laguneda, millega kaasneb elektrilöögi potentsiaalne risk.

Metallilaastude moodustumise vältimiseks masina sees, soovime puhastada ventilatsiooniavasid iga päev. **Vaata** Hooldus.

Metalli saagimine

Seotud abrasiivsete toodetega lõikamiseks kasutage alati piirde tüüpi 1.

Kui lõikate, kasutage mõõdukalt toidet, mis on kohandatud lõigatavale materjalile sobivaks. Ärge avaldage survet lõikekettale, kallutage ega ostsilleerige masinat.

Ärge vähendage kiirust mööda lõikekettast allapoole joostes, avaldades külgmist survet.

Masin peab töötama alati ülespoole liikudes. Vastasel juhul on oht, et see liigub kontrollimatult lõikest välja.

Kui lõikate profiile ja ruudukujulisi talasid, on parem, kui alustate väikse ristsektiooniga.

Jämeda paberiga teritamine

Ärge kunagi kasutage lõikekettast jämetöötamiseks.

Kasutage alati kaitsekatte tüüpi 27.

Parima jämetöötlemise tulemuse saab, kui seada masin 30° kuni 40° nurga alla. Liigutage masinat tagasi ja edasi mõõduka survega. Sel viisil ei lähe detail liiga kuumaks, ei muuda värvi ja ei teki sooni.

Kivi lõikamine

Masinat tohib kasutada vaid kuivlõikamiseks.

Kivi lõikamiseks on parem kasutada teemantlõikekettast. Kasutage masinat vaid täiendava tolmuaitsemaskiga.

Nõuanne töötamiseks

Olge ettevaatlik, kui lõikate pilusid struktuursetesse seintesse.

Struktuursetesse seintesse pilude lõikamisele kehtivad riigispetsiifilised eeskirjad. Neid eeskirju tuleb järgida igas olukorras. Enne tööga alustamist konsulteerige vastutava inseneri, arhitekti või ehitusülevaatajaga.

HOOLDUS

Teie DEWALT elektritööriist on loodud pikaajaliseks kasutamiseks ja vajab minimaalset hooldamist. Pideva rahuldava töö tagamiseks tuleb tööriista õigesti hooldada ja regulaarselt puhastada.



HOIATUS: Et vähendada tõsist kehavigastusohtu, tuleb elektritööriist enne seadistamist või lisaseadmete/tarvikute paigaldamist ja eemaldamist välja lülitada ja vooluvõrgust eemaldada. Veenduge, et toitelüliti on asendis OFF (väljas). Juhuslik käivitumine võib põhjustada vigastuse.

Eemaldatavad harjad

Mootor lülitub automaatselt välja, viidates sellele, et süsinikharjad on peaaegu kulunud ja et tööriista tuleb hooldada.

Süsinikharju ei saa kasutaja hooldada. Viige tööriist volitatud DEWALTi remondiagendile.



Määrimine

Teie elektritööriist ei vaja lisamäärimist.



Puhastamine



HOIATUS: Mustuse kogunemisel ventilatsiooniavadesse ja nende ümber eemaldage mustus ja tolmu põhikorpusest kuiva suruõhu abil. Kandke selle töö tegemisel heakskiidetud kaitseprille ja tolumumaski.



HOIATUS: Ärge kunagi kasutage tööriista mittemetallist osade puhastamiseks lahusteid või muid kemikaale. Need kemikaalid võivad nimetatud osade materjale nõrgendada. Kasutage vaid vee ja õrnatoimelise seebiga niisutatud lappi. Ärge laske vedelikel sattuda tööriista sisse; ärge kastke tööriista ega selle osi vedelikku.

Valikulised lisatarvikud



HOIATUS: Kuna muid tarvikuid peale DEWALTi pakutavate ei ole koos selle tootega testitud, võib nende kasutamine koos selle tööriistaga olla ohtlik. Kehavigastusohu vähendamiseks on koos seadmega lubatud kasutada ainult DEWALTi soovitatud tarvikuid.

Sobilike tarvikute kohta teabe saamiseks pidage nõu müüjaga.

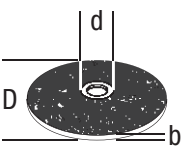
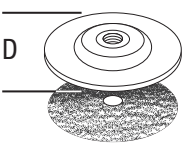
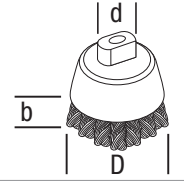
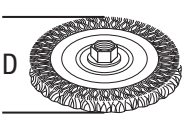
	Max [mm]		Min pöörded [min. ⁻¹]	Perifeerne kiirus [m/s]	Keermestatud ava pikkus [mm]	
	D	b				d
	115	6	22,23	11 500	80	–
	125	6	22,23	11 500	80	–
	115	–	–	11 500	80	–
	125	–	–	11 500	80	–
	75	30	M14	11 500	45	20,0
	115	12	M14	11 500	80	20,0
	125	12	M14	11 500	80	20,0

Keskkonnakaitse











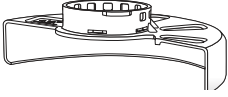

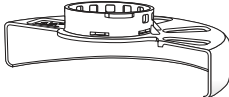
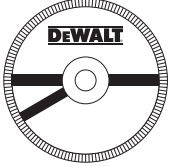

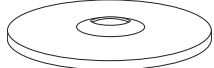

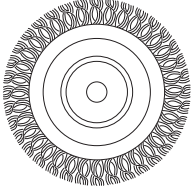
Jäätmete sortimine. Selle sümboliga märgistatud tooteid ja akusid ei tohi kõrvaldada koos olemjätmetega.

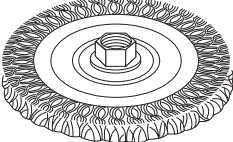
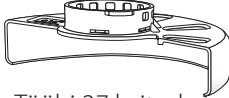
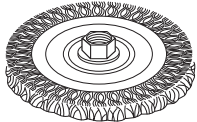
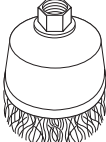
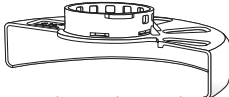

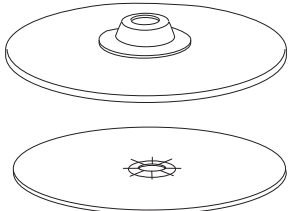
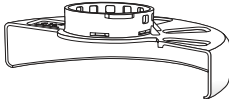



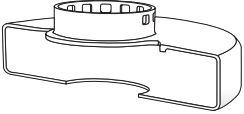
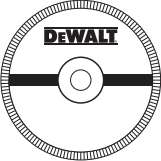
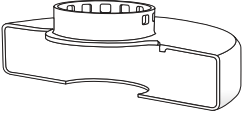
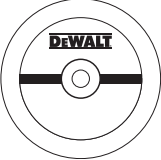

Tooted ja akud sisaldavad aineid, mida saab eemaldada ja taaskasutada, et vähendada toorainepuudust. Elektriseadmed ja akud tuleb ringlusse võtta vastavalt kohalikele eeskirjadele. Lisateavet leiate aadressilt www.2helpU.com.

Teritamise ja lõikamise tarvikute tabel

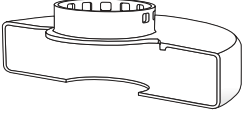
Kaitsekate tüüp	Lisaseade	Kirjeldus	Kuidas kinnitada lihvijale
 <p>Tüübi 27 kaitsekate</p>		Kaldu keskmega teritamisketas	 <p>Tüübi 27 kaitsekate</p>
		Lamellketas	 <p>Tugiaarik</p>  
		Traatkettad	<p>Tüübi 27 kaldu keskmega ratas</p>  <p>Keermestatud kinnitusmutter</p>
		Keermestatud mutriga traatkettad	 <p>Tüübi 27 kaitsekate</p>  <p>Juhtmeratas</p>
		Traadipundar keermestatud mutriga	 <p>Tüübi 27 kaitsekate</p>  <p>Traathari</p>
		Aluspadi/ liivapaber	 <p>Tüübi 27 kaitsekate</p>  <p>Kummist tugitald</p>  <p>Lihvimisketas</p>  <p>Keermestatud kinnitusmutter</p>

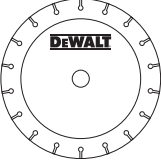
Teritamise ja lõikamise lisaseadete tabel (jätkub.)

Kaitsekate tüüp	Lisaseade	Kirjeldus	Kuidas kinnitada lihvijale
 <p>Tüübi 1 kaitsekate</p>		Puidulõikeketas, seotud	 <p>Tüübi 1 kaitsekate</p>
		Metallilõikeketas, seotud	 <p>Tugiäärrik</p>
 <p>Tüübi 1 kaitsekate</p> <p>VÕI</p>  <p>Tüübi 27 kaitsekate</p>		Teemantilõikekettad	 <p>Lõikeratas</p>  <p>Keermestatud kinnitusmutter</p>

MAŽIEJI KAMPINIAI ŠLIFUOKLIAI

DWE4277

Sveikiname!

Jūs pasirinkote „DEWALT“ įrankį. Ilgametė patirtis, kruopštus gaminių tobulinimas ir naujovių diegimas leido „DEWALT“ tapti vienu iš patikimiausių profesionalams skirtų įrankių naudotojų partnerių.

Techniniai duomenys

		DWE4277 QS/LX
Įtampa	V_{KS}	230 / 115
Tipas		1
Galios įvestis	W	1 500
Apsukos be apkrovos / nominaliosios apskukos	min^{-1}	10 500
Disko skersmuo	mm	125
Disko storis (maks.)	mm	6,0
Veleno skersmuo		M14
Veleno ilgis	mm	18,5
Svoris	kg	2,5
* svoris su šonine rankena ir apsaugu		
Suminės triukšmo ir vibracijos vertės (triašio vektoriaus suma) pagal EN 60745-2-3:		
L_{PA} (skleidžiamo garso slėgio lygis)	dB(A)	92,0
L_{WA} (garso galios lygis)	dB(A)	103,0
K (nustatyto garso lygio paklaida)	dB(A)	3
Paviršiaus šlifavimas		
Vibracijos vertė $a_{h, AG} =$	m/s^2	8,3
Paklaida K =	m/s^2	1,5
Lengvasis šlifavimas, naudojant diską		
Vibracijos vertė $a_{h, DS} =$	m/s^2	3,0
Paklaida K =	m/s^2	1,5



ATSARGIAI! Darbui naudojant vielinį šepetėlį arba abrazyvinį pjovimo diską, gali skirtis vibracijos lygis!

Šiame informaciniame lapelyje nurodyta keliami vibracija išmatuota atsižvelgiant į standartinį bandymo metodą, pateiktą EN60745, todėl ją galima naudoti įrankiams tarpusavyje palyginti. Be to, ją taip pat galima naudoti preliminariam vibracijos poveikiui įvertinti.



ISPĖJIMAS! Deklaruotoji vibracija kyla naudojant įrankį pagrindiniams numatytiems darbams atlikti. Tačiau, jei šiuo įrankiu atliekami kiti darbai, naudojant kitus priedus arba prastai prižiūrimus priedus, vibracijos emisija gali skirtis. Dėl to gali labai padidėti vibracijos poveikis per visą darbo laiką.

Vertinant vibracijos poveikio lygį per tam tikrą darbo laikotarpį, reikia atsižvelgti ir į laiką, kai įrankis išjungtas arba kai jis veikia, bet juo faktiškai neatliekama jokie darbo. Dėl to gali gerokai sumažėti poveikis per visą darbo laiką.

Imkitės papildomų saugos priemonių, kad apsisaugotumėte nuo vibracijos poveikio, pvz.: tinkamai prižiūrėkite įrankį ir jo priedus, laikykite rankas šiltai, planuokite darbą.

Saugikliai:

Europa	230 V įrankiai	10 A maitinimo tinklai
Jungtinė Karalystė ir Airija	230 V įrankiai	13 A kištukuose

EB atitikties deklaracija

Mašinų direktyva



Mažieji kampiniai šlifuočiai

DWE4277

„DEWALT“ deklaruoja, kad skirsnyje **Techniniai duomenys** aprašyti gaminiai atitinka:

2006/42/EB, EN60745-1:2009+A11:2010,

EN60745-2-3:2011+A2:2013+A11:2014 +A12:2014+A13:2015.

Šie gaminiai taip pat atitinka direktyvas 2014/30/ES ir 2011/65/ES.

Dėl papildomos informacijos prašome kreiptis į „DEWALT“ toliau nurodytu adresu arba žr. vadovo nugarėlėje pateiktą informaciją.

Toliau pasirašęs asmuo yra atsakingas už techninės bylos sukūrimą ir pateikia šią deklaraciją „DEWALT“ vardu.

Markus Rompel

Projektavimo direktorius

„DEWALT“, Richard-Klinger-Straße 11,

D-65510, Idstein, Germany (Vokietija)

2016-07-15



ĮSPĖJIMAS! Norėdami sumažinti susižeidimo pavojų, perskaitykite šį vadovą.

Apibrėžtys. Saugos rekomendacijos

Toliau pateiktos apibrėžtys apibūdina kiekvieno signalinio žodelio griežtumą. Perskaitykite vadovą ir atkreipkite dėmesį į šiuos simbolius.



PAVOJUS! Nurodo kylančią pavojingą situaciją, kurios neišvengę **žūsite** arba **rimtai susižalosite**.



ĮSPĖJIMAS! Nurodo potencialią pavojingą situaciją, kurios neišvengę **galite žūti arba rimtai susižaloti**.



ATSARGIAI! Nurodo potencialią pavojingą situaciją, kurios neišvengę **galite nesunkiai arba vidutiniškai sunkiai susižaloti**.

PASTABA. Nurodo situaciją, **kai nekyla pavojus susižaloti**, tačiau jos neišvengus **galima sugadinti turtą**.



Reiškia elektros smūgio pavojų.



Reiškia gaisro pavojų.

Bendrieji įspėjimai dėl elektrinio įrankio

saugos



ĮSPĖJIMAS! Perskaitykite visus saugos įspėjimus ir visus nurodymus. Jeigu nesilaikysite toliau pateiktų įspėjimų ir nurodymų, gali kilti elektros smūgio, gaisro ir (arba) sunkaus sužeidimo pavojus.

ĮŠSAUGOKITE VISUS ĮSPĖJIMUS IR NURODYMUS ATEIČIAI.

Terminas „elektrinis įrankis“ visuose toliau pateiktuose nurodymuose reiškia pagrindinį, jungiamą į elektros lizdą (su laidu) arba akumuliatorinį (belaidį) elektrinį įrankį.

Darbo vietos sauga

- Pasirūpinkite, kad darbo vieta būtų švari ir gerai apšviesta.** Užgriozdintos ir tamsios vietos dažnai tampa nelaimingų atsitikimų priežastimi.
- Nenaudokite elektrinių įrankių aplinkoje, kur gali kilti sprogitimas, pvz., kur yra liepsniųjų skysčių, dujų arba dulkių.** Elektriniai įrankiai sukelia kibirkštis, nuo kurių gali užsidegti dulkės arba garai.
- Dirbdami su elektriniu įrankiu, neleiskite artyn vaikų ir pašalinių asmenų.** Jie gali blaškyti dėmesį ir dėl to galite nesuvaldyti įrankio.

Elektros sauga

- Elektrinio įrankio kištukas privalo atitikti lizdą. Niekada niekaip nemodifikuokite kištuko. Su įžemintais elektriniais įrankiais niekada nenaudokite jokių adapterių.** Nemodifikuoti, originalūs kištukai ir juos atitinkantys elektros lizdai sumažins elektros smūgio pavojų.
- Venkite sąlyčio su įžemintais paviršiais, pvz., vamzdžiais, radiatoriais, viryklėmis ir šaldytuvais.** Kai kūnas įžemintas, didėja elektros smūgio pavojus.
- Saugokite elektrinius įrankius nuo lietaus ir drėgmės.** Į elektrinį įrankį patekus vandens, didėja elektros smūgio pavojus.
- Saugokite laidą. Niekada neneškite elektrinio įrankio už laido, taip pat netraukite už laido kištuko iš lizdo. Saugokite laidą nuo karščio, alyvos, aštrių kraštų arba judančių dalių.** Pažeisti arba susinarplioję laidai didina elektros smūgio pavojų.
- Dirbdami su elektriniais įrankiais lauke, naudokite tam pritaikytą ilginimo laidą.** Naudojant darbui lauke tinkamą laidą, sumažėja elektros smūgio pavojus.
- Jei elektrinį įrankį neišvengiamai reikia naudoti drėgnoje aplinkoje, naudokite energijos šaltinį, apsaugotą liekamosios elektros srovės prietaisu (RCD).** Naudojant RCD, mažėja elektros smūgio pavojus.

Asmens sauga

- Kai naudojate elektrinį įrankį, būkite budrūs, stebėkite savo veiksmus ir vadovaukitės sveiku protu. Nenaudokite elektrinio įrankio būdami pavargę arba veikiami narkotikų, alkoholio ar vaistų.** Akimirklą nukreipus dėmesį, dirbant su elektriniais įrankiais galima sunkiai susižaloti.
- Naudokite asmenines apsaugos priemones. Visada naudokite akių apsaugos priemones.** Apsauginės priemonės, pavyzdžiui, respiratorius, apsauginiai batai neslidžiais padais, šalmas ar ausų apsaugos, naudojamos atitinkamomis sąlygomis, sumažina susižeidimo pavojų.

- c) **Būkite atsargūs, kad netyčia neįjungtumėte įrankio. Prieš įjungdami įrankį į elektros tinklą ir (arba) įdėdami akumuliatorių, prieš paimdami ar nešdami įrankį, visuomet patikrinkite, ar išjungtas jo jungiklis.** Nešant elektrinius įrankius uždėjus pirštą ant jų jungiklio arba įjungiant įrankius į elektros tinklą, kai jų jungikliai yra įjungti, gali nutikti nelaimingų atsitikimų.
- d) **Prieš įjungdami elektrinį įrankį, nuimkite nuo jo visus reguliavimo raktus arba veržliarakčius.** Neištraukę veržliarakčio iš besisukančios elektros įrankio dalies, rizikuojate susižeisti.
- e) **Nepersitempkite. Visuomet tvirtai stovėkite ant žemės, išlaikykite pusiausvyrą.** Taip galėsite geriau valdyti elektrinį įrankį netikėtose situacijose.
- f) **Tinkamai apsirenkite. Nedėvėkite laisvų drabužių arba papuošalų. Plaukus, drabužius ir pirštines laikykite atokiau nuo judančių dalių.** Judančios dalys gali įtraukti laisvus drabužius, papuošalus ar ilgus plaukus.
- g) **Jei papildomiems dulkių ištraukimo ir surinkimo įrenginiams prijungti yra numatyti prietaisai, patikrinkite, ar jie prijungti ir tinkamai naudojami.** Naudojant dulkių surinkimo įrenginius, galima sumažinti su dulėmis susijusius pavojus.

Elektrinių įrankių naudojimas ir priežiūra

- a) **Dirbdami įrankiu, nenaudokite jėgos. Darbui atlikti naudokite tinkamą elektrinį įrankį.** Tinkamu elektriniu įrankiu geriau ir saugiau atliksite darbą tokiu greičiu, kuriam jis yra numatytas.
- b) **Nenaudokite elektrinio įrankio, jei jungikliu nepavyksta jo įjungti ar išjungti.** Bet kuris elektrinis įrankis, kurio negalima valdyti jungikliu, yra pavojingas – jį privaloma pataisyti.
- c) **Prieš atlikdami bet kokius reguliavimo, priedų keitimo darbus arba jei ketinate įrankį sandėliuoti, ištraukite kištuką iš maitinimo tinklo lizdo ir (arba) iš elektrinio įrankio išimkite akumuliatorių.** Tokios apsauginės priemonės sumažina pavojų netyčia įjungti elektrinį įrankį.
- d) **Nenaudojamus elektrinius įrankius laikykite vaikams nepasiekiamoje vietoje ir neleiskite šio elektrinio įrankio naudoti žmonėms, nesusipažinusiems su įrankiu arba šiuo vadovu.** Neparengtų naudotojų rankose elektriniai įrankiai kelia pavojų.
- e) **Tinkamai prižiūrėkite elektrinius įrankius. Patikrinkite, ar gerai sulygiuotos ir ar nesukimba judančios dalys, ar dalys nesulūžusios ir visas kitas būsenas, kurios gali turėti įtakos elektrinio įrankio naudojimui. Jei elektrinis įrankis apgadintas, prieš naudojant jį reikia sutaisyti.** Dėl netinkamai prižiūrimų elektrinių įrankių įvyksta daug nelaimingų atsitikimų.
- f) **Pjovimo įrankiai turi būti aštrūs ir švarūs.** Tinkamai prižiūrimi pjovimo įrankiai aštriomis pjovimo briaunomis mažiau strigs, juos bus lengviau valdyti.
- g) **Elektrinį įrankį, priedus ir įrankio antgalius naudokite pagal šio vadovo rekomendacijas, atsižvelgdami į darbo sąlygas bei darbą, kurį reikia atlikti.** Jei elektrinį įrankį naudosite ne pagal paskirtį, gali susidaryti pavojinga situacija.

Priežiūra

- a) **Priežiūros darbus turi atlikti tik kvalifikuotas remonto meistras, naudodamas tik originalias atsargines dalis.** Taip bus palaikoma elektrinio įrankio eksploatacijos sauga.

PAPILDOMOS SPECIFINĖS SAUGOS TAISYKLĖS

Saugos nurodymai atliekant visus darbus

- a) **Šį elektrinį įrankį galima naudoti kaip šlifuoeklį, poliruoklį, vielinį šepetėlį arba pjovimo įrankį. Perskaitykite visus su šiuo elektriniu įrankiu pateiktus saugos įspėjimus, nurodymus, iliustracijas ir specifikacijas.** Jei nesivadovausite visais toliau pateiktais nurodymais, galite gauti elektros smūgį, sukelti gaisrą ir (arba) sunkiai susižeisti.
- b) **Šiuo elektriniu įrankiu nerekomenduojama atlikti tokių operacijų kaip poliravimas.** Jei dirbsite darbus, kuriems elektrinis įrankis nėra pritaikytas, gali susidaryti pavojinga situacija ir galite susižeisti.
- c) **Nenaudokite priedų, kurių specialiai nesukūrė ir nerekomendavo šio įrankio gamintojas.** Jei priedą ir galima prijungti prie šio elektrinio įrankio, tai dar nereiškia, kad dirbti juo bus saugu.
- d) **Nominaliosios priedo apšukos privalo būti bent jau lygios maksimalioms ant elektrinio įrankio nurodytoms apšukoms.** Jei priedai suksis greičiau nei jų nominaliosios apšukos, jie gali sulūžti ir būti nusviesti.
- e) **Priedo išorinis skersmuo ir storis turi atitikti elektrinio įrankio pajėgumo koeficientą.** Jei naudosite netinkamo dydžio priedus, negalėsite užtikrinti tinkamos apsaugos nuo jų ir jų tinkamai valdyti.
- f) **Užsriegiamų priedų sriegiai privalo atitikti šlifuoeklio veleno sriegius. Naudojant priedus, montuojamus jungėms, vidinė priedo anga privalo atitikti jungės fiksavimo skersmenį.** Priedai, kurie neatitinka elektrinio įrankio montavimo įtaisų, bus nesubalansuoti, pernelyg vibruos ir dėl to galima prarasti įrankio kontrolę.
- g) **Nenaudokite apgadintų priedų. Prieš kiekvieną naudojimą patikrinkite priedą, pvz., abrazyvinį diską, ar jis neįskilęs ir neįtrūkęs, ar atraminis padas neįtrūkęs, nesuplėšytas ar pernelyg nenusidėvėjęs, ar neatsilaisvino arba nesutrūkinėjo vielinio šepetėlio vielutės. Jei elektrinis įrankis ar jo priedas buvo numestas, patikrinkite, ar nėra pažeidimų arba sumontuokite nepažeistą priedą. Patikrinę ir sumontavę priedą, atsistokite atokiai nuo sukamojo priedo plokštumos ir neleiskite artyn pašalinių asmenų. Paleiskite elektrinį įrankį vienai minutei maksimaliomis apšukomis be apkrovos. Paprastai sugadinti priedai tokio patikrinimo metu sulūžta.**
- h) **Naudokite asmenines apsaugos priemones. Atsižvelgiant į darbo sritį, reikia dėvėti apsauginį antveidį arba apsauginius akinius. Pagal aplinkybes dėvėkite dulkių kaukę, ausų apsaugas, mūvėkite pirštines ir dėvėkite darbinę prijuostę, kuri sulaukytų smulkias šlifavimo daleles arba ruošinio dalis. Akiniai**

turi būti pajėgūs sulaikyti įvairių darbų metu išmetamas daleles. Dulkių kaukė arba respiratorius turi tinkamai sulaikyti darbų metu kylančias daleles. Per ilgai dirbant labai triukšmingoje aplinkoje, galima pakenkti klausai.

- i) **Pašaliniai asmenys turi stovėti saugiu atstumu nuo darbo vietos. Visi įeinantieji į darbo teritoriją privalo dėvėti asmenines apsaugos priemones.** Ruošinio dalelės arba sulūžę priedai gali būti nusviesti ir sužeisti šalia darbo vietos esančius asmenis.
- j) **Atlikdami darbus, kurių metu pjovimo antgalis gali prisiliesti prie paslėptų laidų arba įrankio laido, laikykite elektrinį įrankį tik už izoliuotų paviršių.** Pjovimo priedui palietus dalį, kuria teka srovė, neizoliuotos metalinės elektrinio įrankio dalys gali sukelti elektros smūgį ir nutrenkti operatorių.
- k) **Laidą nutieskite taip, kad jis būtų atokiai nuo besisukančio priedo.** Jei prarastė kontrolę, laidas gali būti nupjautas arba užsikabinti ir įtraukti jūsų ranką į besisukančią priedą.
- l) **Niekada nepadėkite elektrinio įrankio, kol jo priedas dar sukasi.** Besisukantis priedas gali užsikabinti už paviršiaus ir galite prarasti elektrinio įrankio kontrolę.
- m) **Nešdami elektrinį įrankį prispaudę prie savo šono, jo nelaikykite įjungto.** Netyčia prisilietus prie besisukančio priedo, šis gali įtraukti jūsų drabužius ir sužaloti jus.
- n) **Reguliariai valykite šio elektrinio įrankio ventiliacijos angas.** Variklio ventilatorius įtraukia dulkes į korpuso vidų, kur metalo dulkių sancaupos gali sukelti elektros pavojų.
- o) **Nedirbkite šiuo elektriniu įrankiu šalia liepsniųjų medžiagų.** Kibirkštys gali uždegti šias medžiagas.
- p) **Nenaudokite priedų, kuriuos reikėtų aušinti aušinimo skysčiais.** Naudojant vandenį arba kitus aušinimo skysčius, galima žūti nuo elektros srovės arba gauti elektros smūgį.
- q) **Su šiuo įrankiu nenaudokite 11 tipo (puodelio formos) disko.** Naudojant netinkamus priedus, galima susižeisti.
- r) **Visuomet naudokite šoninę rankeną. Tvirtai užveržkite rankeną.** Siekiant tinkamai valdyti įrankį, reikia visada naudoti šoninę rankeną.

PAPILDOMOS SAUGOS INSTRUKCIJOS ATLIEKANT VISUS DARBUS

Atatrankos priežastys ir prevenciniai operatoriaus veiksmai jai išvengti

Atatranka – tai staigi reakcija į besisukančio disko, atraminio pado, šepetėlio ar kokio nors kito priedo užstrigimą ar užkliuvimą. Suspaudus arba sugriebus besisukančią priedą, šis staigiai stabdomas, dėl to nevaldomas elektrinis įrankis įstrigimo taške verčiamas judėti priešinga priedo sukimosi kryptimi.

Pavyzdžiui, jei abrazyvinis diskas sugnybiamas arba užstringa ruošinyje, įvadinis disko kraštas ties sužnybimo tašku gali įstrigti medžiagos paviršiuje ir diskas gali „išlįsti“ arba gali įvykti atatranka. Diskas gali atšokti į operatorių arba nuo jo; tai priklauso nuo disko sukimosi krypties suspaudimo metu. Tokiomis sąlygomis abrazyviniai diskai gali net lūžti.

Atatranka – netinkamo įrankio naudojimo ir (arba) netinkamų darbo tvarkos ar sąlygų padarinys. Jo galima išvengti imantis tinkamų toliau nurodytų atsargumo priemonių:

- a) **Tvirtai laikykite elektrinį įrankį ir stovėkite taip, kad jūsų kūnas bei ranka netrukdytų priešintis atatrankos jėgoms. Visuomet naudokite pagalbines rankenas, jei ji įrengta, kad galėtumėte maksimaliai suvaldyti įrankį atatrankos arba sukimo momento reakcijos metu.** Naudotojas gali suvaldyti sukimo momento reakcijos arba atatrankos jėgas, jei imsis tinkamų atsargumo priemonių.
- b) **Niekada nedėkite rankos šalia besisukančio priedo.** Priedas gali atšokti per jūsų ranką.
- c) **Nestovėkite tokioje vietoje, į kurią galėtų atšokti įrankis įvykus atatrankai.** Atatranka svies įrankį kryptimi, priešinga disko sukimosi kryptčiai sugnybimo taške.
- d) **Būkite itin atsargūs, apdirbdami kampus, aštirus kraštus ir pan. Stenkitės, kad įrankis neatšoktų ir neužkliūtų.** Kampai, aštūris kraštai arba šoktelėjimas gali priversti besisukančią priedą užkliūti ir sukelti atatranką arba įrankis gali tapti nevaldomas.
- e) **Nemontuokite grandininio pjūklo, medžio drožimo disko arba dantytojo pjūklo disko.** Tokie diskai dažnai sukelia atatranką ir įrankis tampa nevaldomas.

Saugos įspėjimai, taikytini atliekant šlifavimo ir šlifuojamojo pjovimo darbus:

- a) **Naudokite tik šiam elektriniam įrankiui rekomenduojamų tipų diskus ir konkrečiam pasirinktam diskui pritaikytą apsaugą.** Nuo diskų, kurie nėra skirti naudoti su šiuo įrankiu, neįmanoma tinkamai apsaugoti, todėl jais dirbti nesaugu.
- b) **Diskų su įspaustais centrais šlifavimo paviršius privalo būti sumontuotas taip, kad jis būtų žemiau apsaugo krašto plokštumos.** Nuo netinkamai sumontuoto disko, kuris išsikiša pro apsaugo krašto plokštumą, tinkamai apsaugoti neįmanoma.
- c) **Siekiant maksimalios saugos, reikia saugiai, tinkamai sumontuoti apsaugą, kad būtų neuždengta minimali į operatorių atsukta disko dalis.** Apsaugas padeda apsaugoti operatorių nuo skriejančių sulūžusio disko dalelių, atsitiktinio prisilietimo prie disko ir kibirkščių, kurios gali uždegti drabužius.
- d) **Diskus reikia naudoti tik tiems darbams, kuriems jie yra rekomenduojami. Pavyzdžiui, negalima šlifuoti pjovimo disko šonu.** Abrazyviniai pjovimo diskai skirti periferiniam šlifavimui: šoninės jėgos juos gali suskaldyti.
- e) **Visuomet naudokite neapgadintas diskų junges, kurių dydis ir forma atitiktų pasirinktą diską.** Tinkamos diskų jungės prilaiko diską ir sumažina disko sulaužymo galimybę. Pjovimo diskams skirtos jungės gali būti visai kitokios nei šlifavimo diskų jungės.
- f) **Nenaudokite nuo didesnių elektrinių įrankių nuimtų, susidėvėjusių diskų.** Didesniems elektriniams įrankiams skirti diskai netinka greičiau besisukančiam mažesniam įrankiui: jie gali trūkti.

Papildomi saugos įspėjimai atliekant šlifuojamojo pjovimo darbus

- Neužstrigdykite pjovimo disko ir pernelyg jo nespaukite. Nemėginkite atlikti pernelyg gilių pjūvių.** Per daug spaudžiant diską, padidėja apkrova ir diskas gali greičiau sulinkti arba užstrigti pjūvyje bei sukelti atatrangą arba diskas gali lūžti.
- Nestovėkite vienoje linijoje su besisukančiu disku, už jo.** Kai diskas darbo metu juda nuo jūsų kūno, galima atatranga gali sviesti besisukantį diską ir elektrinį įrankį tiesiai į jus.
- Kai diskas užstrigo arba kai pjovimas dėl kitų priežasčių pertraukiamas, išjunkite elektrinį įrankį ir nejudinkite jo, kol diskas visiškai nenustos suktis. Niekada nebandykite ištraukti disko iš pjūvio, kol diskas sukasi, kitaip gali įvykti atatranga.** Suraskite ir pašalinkite problemą, kad diskas daugiau neužstrigtų.
- Neįjunkite įrankio, kai jo diskas yra ruošinyje. Palaukite, kol diskas ims suktis visu greičiu, tada vėl atsargiai nuleiskite jį į pjūvį.** Vėl paleidus elektrinį įrankį ruošinyje, jis gali užstrigti, išsokti arba gali vėl įvykti atatranga.
- Paremkite plokštes arba kitus didelius ruošinius, kad maksimaliai sumažėtų pavojus suspausti diską ir sukelti atatrangą.** Dideli ruošiniai dažnai linksta nuo savo pačių svorio. Ruošinį reikia paremti iš abiejų disko pusių, šalia pjovimo linijos ir prie ruošinio krašto.
- Ypač būkite atsargūs įpjaudami sienas arba kitas neištirtas vietas.** Atsikišęs diskas gali prapjauti dujų ar vandens vamzdžius, elektros laidus arba objektus, kurie gali sukelti atatrangą.

Saugos įspėjimai, taikytini atliekant lengvojo šlifavimo darbus

- Nenaudokite pernelyg didelio šlifavimo disko popieriaus. Rinkdamiesi šlifavimo popierių, vadovaukitės gamintojo rekomendacijomis.** Didesnis šlifavimo popieriaus lapas, kuris išsikiša už šlifavimo pado ribų, gali sukelti įplėšimo pavojų, dėl to gali lūžti diskas arba įvykti atatranga.

Saugos įspėjimai, taikytini atliekant šlifavimo darbus vieliniais šepetėliais

- Atkreipkite dėmesį, kad vielinių šepetėlių šereliai lekia net dirbant įprastai. Nespaukite šepetėlio per daug, kad nebūtų per daug spaudžiamos vielos.** Vieliniai šereliai gali lengvai prasiskverbti pro lengvus drabužius ir (arba) įstrigti odoje.
- Jei atliekant darbus, kurių metu naudojami vieliniai šepetėliai, rekomenduojama naudoti apsaugą, būkite atsargūs, kad vielinis diskas arba šepetėlis neliestų apsaugo.** Darbo metu ir dėl išcentrinų jėgų vielinio disko arba šepetėlio skersmuo gali padidėti.

Papildomos saugos taisyklės naudojant šlifuoklus

- Užsriegiamų priedų sriegiai privalo atitikti šlifuoaklio veleno sriegius. Naudojant priedus, montuojamus jungėmis, vidinė priedo anga privalo atitikti jungės fiksavimo skersmenį. Priedai, kurie neatitinka elektrinio įrankio montavimo įtaisų, bus nesubalansuoti, pernelyg vibruos ir dėl to galima prarasti įrankio kontrolę.
- Diskų su įspaustais centrais šlifavimo paviršius privalo būti sumontuotas taip, kad būtų žemiau apsaugo krašto plokštumos. Nuo netinkamai sumontuoto disko, kuris išsikiša pro apsaugo krašto plokštumą, tinkamai apsisaugoti neįmanoma.



ĮSPĖJIMAS! Rekomenduojame naudoti apsauginį srovės nuotėkio įtaisą, kurio liekamosios srovės stipris neviršytų 30 mA.

Likutiniai pavojai

Nepaisant atitinkamų saugos nurodymų pritaikymo ir saugos priemonių naudojimo, tam tikrų kitų pavojų išvengti neįmanoma. Kyla šie pavojai:

- klausos pablogėjimas;
- pavojus susižeisti dėl svaidomų dalelių;
- pavojus nusideginti, nes darbo metu priedai labai įkaista;
- pavojus sveikatai dėl vibracijos ilgai naudojant įrankį;
- sveikatai kenksmingų medžiagų dulkių keliamas pavojus.

Elektros sauga

Šis elektrinis variklis skirtas tik vieno dydžio įtampai. Visada patikrinkite, ar elektros tinklo įtampa atitinka rodiklių plokštelėje nurodytą įtampą.



Vadovaujantis standartu EN60745, „DEWALT“ įrankyje įrengta dviguba izoliacija, todėl įžeminimo laido nereikia.

Jei būtų pažeistas maitinimo laidas, jį reikia pakeisti specialiai paruoštu laidu, kurį galima įsigyti „DEWALT“ priežiūros centre.

Maitinimo kištuko keitimas (tik Jungtinės Karalystės ir Airijos naudotojams)

Jei reikia sumontuoti naują maitinimo kištuką:

- Saugiai išmeskite seną kištuką.
- Rudą laidą prijunkite prie kištuko įvado, kuriuo teka srovė.
- Mėlyną laidą prijunkite prie neutralaus kontakto.



ĮSPĖJIMAS! Prie įžeminimo kontakto nieko jungti nereikia.

Vadovaukitės montavimo instrukcijomis, pateikiamomis su aukštos kokybės kištukais. Rekomenduojamas saugiklis: 13 A.

Ilginimo kabelio naudojimas

Ilginimo kabelį reikėtų naudoti tik tada, kai tai būtina. Prireikus ilginimo kabelio, naudokite tik sertifikuotą ilginimo kabelį, kurio galia atitiktų šio įrankio galią (žr. „Techniniai duomenys“). Minimalus laidininko skerspjūvio plotas – 1,5 mm²; maksimalus ilgis – 30 m.

Jei naudojate kabelio ritę, visuomet iki galo išvyniokite kabelį.

Pakuotės turinys

Pakuotėje yra:

- 1 Kampinis šlifuoכלis
- 1 Apsaugas
- 1 Šoninė rankena
- 1 Atraminė jungė
- 1 Srieginė suspaudimo veržlė
- 1 Šešiakampis veržliaraktis
- 1 Naudotojo vadovas
- Patikrinkite, ar gabenimo metu įrankis, jo dalys arba priedai nebuvo sugadinti.
- Prieš naudojimą skirkite laiko atidžiai perskaityti ir suprasti šią instrukciją.

Ant įrankio esantys ženklai

Ant įrankio rasite pavaizduotas šias piktogramas:



Prieš naudojimą perskaitykite prietaiso naudojimo instrukciją.



Naudokite ausų apsaugos priemones.



Dėvėkite akių apsaugos priemones.

Datos kodo vieta (D pav.)

Datos kodas **11**, kuriame nurodyti ir pagaminimo metai, yra pažymėtas ant korpuso.

Pavyzdys:

2016 XX XX

Pagaminimo metai

Aprašymas (A, B pav.)



ĮSPĖJIMAS! Niekada nemodifikuokite elektrinio įrankio arba kurios nors jo dalies. Galite patirti turtinę žalą arba susižaloti.

- 1 Veleno fiksavimo mygtukas
- 2 Velenas
- 3 Šoninė rankena
- 4 Atraminė jungė
- 5 Suspaudimo veržlė
- 6 Apsaugas
- 7 Gaidukas
- 8 Atlaisvinimo svirtis
- 9 Apsaugo atleidimo svirtis
- 10 Dulkių išmetimo sistema

Naudojimo paskirtis

Jūsų sunkiojo darbinio ciklo mažasis kampinis šlifuoכלis skirtas profesionaliems šlifavimo, valymo vieliniais šepetėliais ir pjovimo darbams.

NENAUDOKITE jokių kitų šlifavimo diskų, išskyrus centre įspaustus diskus ir poliravimo diskus.

NENAUDOKITE drėgnomis oro sąlygomis, šalia liepsniųjų skysčių ar dujų.

Šie sunkiojo darbinio ciklo kampiniai šlifuoכלiai yra profesionalų elektriniai įrankiai.

NELEISKITE vaikams liesti šio įrankio. Jei šį įrankį naudoja nepatyrę operatoriai, juos reikia prižiūrėti.

- **Maži vaikai ir ligoti žmonės.** Šiuo prietaisu be priežiūros negalima naudotis mažiems vaikams arba ligotiems asmenims.
- Šis įrankis neskirtas naudoti menkesnių fizinių, jutiminių ar protinių gebėjimų asmenims (įskaitant vaikus) arba asmenims, kuriems trūksta patirties ir žinių, nebent juos prižiūrėtų už jų saugą atsakingas asmuo. Vaikai niekada neturi būti palikti vieni su šiuo įrankiu.

Nuo vibracijos apsauganti šoninė rankena

Naudojant nuo vibracijos apsaugančią šoninę rankeną patogiau dirbti, nes ji sugeria įrankio keliamą vibraciją.

Dulkių ištraukimo sistema (A pav.)

Dulkių ištraukimo sistema **10** apsaugo nuo dulkių kaupimosi aplink apsaugą ir variklio oro įleidimo angą, todėl į variklio korpusą patenka minimalus dulkių kiekis.

SURINKIMAS IR REGULIAVIMAS



ĮSPĖJIMAS! Norėdami sumažinti sunkių susižeidimų pavojų, prieš atlikdami bet kokius įtaisų ar priedų reguliavimo ar išmontavimo / sumontavimo darbus, išjunkite įrankį ir atjunkite jį nuo maitinimo šaltinio. Gaidukas būtinai turi būti išJUNGIMO padėtyje. Netyčia paleidus galima susižeisti.

Šoninės rankenos prijungimas (B pav.)



ĮSPĖJIMAS! Prieš pradėdami dirbti įrankiu, patikrinkite, ar tvirtai prisukote rankeną.

Tvirtai įsukite šoninę rankeną **3** į vieną iš bet kurioje pavarų dėžės pusėje esančių skylių. Siekiant tinkamai valdyti įrankį, reikia visada naudoti šoninę rankeną.

Apsaugai



ATSARGIAI! Naudojant bet kokius šlifavimo, pjovimo, šlifavimo popieriumi ir poliravimo diskus, vielinius šepetčius ir vielinius diskus, ant įrankio būtina sumontuoti apsaugus. Be apsaugo įrankį galima naudoti tik tada, kai šlifuojama tradiciniais šlifavimo diskais. Su įrenginiu pateikti apsaugai pavaizduoti A pav. Tam tikriems darbams atlikti gali prireikti įsigyti tinkamą apsaugą iš vietos įgaliotojo atstovo arba įgaliotojo priežiūros centro.

PASTABA. Kraštų šlifavimo ir pjovimo darbus galima atlikti šiam tikslui skirtais 27 tipo diskais; 6,35 mm storieji diskai skirti paviršiams šlifuoti, o norint naudoti plonesnius 27 tipo diskus, reikia išanalizuoti gamintojo etiketę ir nustatyti, ar juos galima naudoti paviršiams šlifuoti, ar tik kraštams šlifuoti / pjauti. Jei paviršių šlifuoti draudžiama, su bet koku disku privaloma naudoti 1 tipo apsaugą. Pjovimo darbams vykdyti taip pat galima naudoti 41 tipo diską ir 1 tipo apsaugą.

PASTABA. Žr. **priedų lentelę** ir pasirinkite tinkamą apsaugą / priedo derinį.

Apsaugo reguliavimas ir montavimas (C, D pav.)



ATSARGIAI! Prieš atlikdami bet kokius reguliavimo arba įtaisų ar priedų nuėmimo (montavimo) darbus, išjunkite įrankį ir atjunkite jį nuo elektros tinklo.



ATSARGIAI! PRIEŠ pradėdami naudoti įrankį, išsiaiškinkite, kuri apsaugo reguliavimo parinktis nustatyta jūsų įrankyje.

Reguliavimo parinkty

Siekiant nustatyti apsaugą, naudojantis reketo funkcija apsaugo atleidimo svirtis **9** susijungia su viena iš lygiavimo angų **15**, esančių apsaugo žiede. Jūsų šlifuoKLis siūlo dvi tokio reguliavimo parinktis.

- „**One-touch™**“. Šioje padėtyje sujungimo paviršius būna nustatomas su nuolydžiu: sukant apsaugą pagal laikrodžio rodyklę (kai velenas atsuktas į naudotoją), jis pasislenka iki kitos lygiavimo angos, tačiau užsifiksuoja kryptimi prieš laikrodžio rodyklę.
- „**Two-touch™**“. Šioje padėtyje sujungimo paviršius būna tiesus ir kampuotas. Jis NEPASISLENKA iki kitos lygiavimo angos, nebent apsaugo atleidimo svirtis paspaudžiama ir palaikoma, tuo pat metu sukant apsaugą pagal laikrodžio rodyklę arba prieš laikrodžio rodyklę (velenas atsuktas į naudotoją).

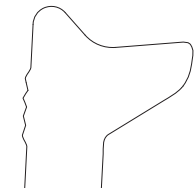

„One-Touch™“

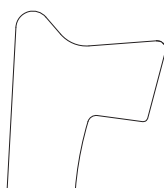

„Two-Touch™“

Apsaugo reguliavimo parinkčių nustatymas

Kaip nustatyti apsaugo fiksavimo atleidimo svirtį **9** norimai reguliavimo parinkčiai:

1. T20 antgaliu išsukite sraigą **12**.
2. Nuimkite apsaugo atleidimo svirtį (pasižymėkite spyruoklės padėtį). Parinkite svirties galą pagal norimą reguliavimo parinktį. „One-touch“ sistemoje lygiavimo angoms **15** ant apsaugo žiedo sujungti naudojamas svirties **9** galas su nuolydžiu. „Two-touch“ sistemoje lygiavimo angoms **15** ant apsaugo žiedo sujungti naudojamas kampuotas galas.
3. Sumontuokite svirtį, nustatydami pasirinktą galą po spyruokle **13**. Užtikrinkite, kad svirtis tinkamai liestų spyruoklę.
4. Gražinkite atgal sraigą ir prisukite iki 2–3 N-m. Užtikrinkite, kad būtų sumontuota tinkamai ir veiktų spyruoklės gražinimo funkcija, nuspausdami apsaugo atleidimo svirtį **9**.

Apsaugo montavimas (D pav.)



ATSARGIAI! Prieš montuodami apsaugą užtikrinkite, kad būtų tinkamai sumontuotas sraigtas, svirtis ir spyruoklė.

1. Kai velenas atsuktas į operatorių, nuspauskite ir palaikykite apsaugo atleidimo svirtį **9**.
2. Sulygiuokite apsaugo ašes **13** su angomis **14**, padarytomis pavarų dėžėje.

3. Stumkite apsaugą žemyn, kol jo ašelės užsifiksuos. Tada pasukite jį pavarų dėžės stebulės grioveliuose. Paleiskite apsaugo atleidimo svirtį.
 4. Kaip nustatyti apsaugą:
 - „**One-touch™**“. Pasukite apsaugą pagal laikrodžio rodyklę į pageidaujamą darbinę padėtį. Paspauskite ir palaikykite apsaugo atleidimo svirtį **9**, kad pasuktumėte apsaugą prieš laikrodžio rodyklę.
 - „**Two-touch™**“. Paspauskite ir palaikykite apsaugo atleidimo svirtį **9**. Pasukite apsaugą pagal arba prieš laikrodžio rodyklę į pageidaujamą darbinę padėtį.
- PASTABA.** Siekiant maksimaliai apsaugoti operatorių, apsaugo korpusas turi būti tarp veleno ir naudotojo. Apsaugo atleidimo svirtis turi būti užfiksuota vienoje iš apsaugo žiede esančių lygiavimo angų **15**. Tuomet apsaugas bus tvirtai užfiksuotas.
5. Norėdami apsaugą nuimti, atlikite 1–3 veiksmus atvirkštine eilės tvarka.

Jungės ir diskai

Nestebulinių diskų montavimas (E pav.)



ĮSPĖJIMAS! Netinkamai įtaisius jungę / suspaudimo veržlę / diską, galima sunkiai susižaloti (arba sugadinti įrankį ar diską).



ATSARGIAI! Pateiktąsias junges privaloma naudoti su 27 ir 42 tipo šlifavimo diskais įspaustomis centrinėmis dalimis ir 41 tipo pjovimo diskais. Daugiau informacijos rasite **priedų lentelėje**.



ĮSPĖJIMAS! Naudojant pjovimo diskus, reikia naudoti uždara, dvipusį pjovimo disko apsaugą.





ĮSPĖJIMAS! Jeigu naudosite apgadintą jungę ar apsaugą arba nenaudosite tinkamos jungės ir apsaugo, diskas gali lūžti ir sunkiai jus sužaloti. Daugiau informacijos rasite **priedų lentelėje**.

1. Padėkite įrankį ant stalo apsaugu į viršų.
2. Uždėkite nesrieginę atraminę jungę **4** ant veleno **2** iškilium centru (pagalbine dalimi) į diską.
3. Sumontuokite diską **16** prie atraminės jungės, sulygiuodami diską su atraminės jungės iškilium centru (pagalbine dalimi).
4. Laikydami nuspaudę veleno fiksavimo mygtuką, šesiaakampes įdubas nukreipę šalin nuo disko, užsukite suspaudimo veržlę **5** ant veleno taip, kad ašelės įsitaisytų velene esančiose dviejose angose.
5. Nuspaudę veleno fiksavimo mygtuką, užveržkite veržliarakčiu **20** fiksavimo jungę.
6. Norėdami nuimti diską, nuspauskite veleno fiksavimo mygtuką ir veržliarakčiu atsukite fiksavimo jungę.

Šlifavimo atraminių padų montavimas (F pav.)

PASTABA. Su lengvojo šlifavimo diskais, su kuriais naudojami atraminiai padai (dažnai vadinami pluoštinės gumos diskais), apsaugo naudoti nebūtina. Kadangi šiems priedams apsaugas nebūtinai, vis dėlto nusprendus naudoti apsaugą šis gali tikti arba ne.

 **[SPĖJIMAS! Netinkamai įtaisius jungę / suspaudimo veržlę / diską, galima sunkiai susižaloti (arba sugadinti įrankį ar diską).**

 **[SPĖJIMAS! Pabaigus šlifavimo darbus, darbai su šlifavimo, pjovimo, šlifavimo-poliravimo diskais, vieliniu šepečiu arba vieliniu disku būtina tinkamai sumontuoti apsaugą.**

1. Sumontuokite arba tinkamai užsukite atraminį padą **17** ant veleno.
2. Uždėkite lengvojo šlifavimo diską **18** ant atraminio pado **17**.
3. Laikydami nuspaudę veleno fiksatorių **1**, užsukite ant veleno suspaudimo veržlę **19**, prakišdami ant suspaudimo veržlės esančią iškiliją stebulę pro lengvojo šlifavimo disko ir atraminio pado centrą.
4. Užsukite suspaudimo veržlę ranka. Tuomet nuspauskite veleno fiksavimo mygtuką, sukdami lengvojo šlifavimo diską, kol šis priglus prie suspaudimo veržlės.
5. Nuimkite diską, tada, laikydami nuspaudę veleno fiksavimo mygtuką, suimkite ir pasukite atraminį padą ir lengvojo šlifavimo padą.

Stebulinių diskų sumontavimas ir išmontavimas (A pav.)

Stebuliniai diskai montuojami tiesiai ant veleno su sriegiais M14. Užsriegiamų priedų sriegiai privalo atitikti veleno sriegius.

1. Nutraukite nuo įrankio atraminę jungę.
2. Rankomis užsukite diską ant veleno **2**.
3. Nuspauskite veleno fiksavimo mygtuką **1** ir veržliarakčiu priveržkite disko stebulę.
4. Norėdami nuimti diską, atlikite veiksmus atvirkštine tvarka.

PASTABA. Jei prieš įjungdami įrankį būsite netinkamai uždėję diską, galite sugadinti įrankį arba diską.

Vielinių taurelės formos šepečių ir vielinių diskų montavimas (A pav.)

 **[SPĖJIMAS! Netinkamai įtaisius jungę / suspaudimo veržlę / diską, galima sunkiai susižaloti (arba sugadinti įrankį ar diską).**

 **ATSARGIAI! Norėdami sumažinti susižeidimo pavojų, dirbdami su vieliniais šepečiais ir diskais mūvėkite darbinės pirštines.** Jie gali būti aštrūs.

 **ATSARGIAI! Siekiant sumažinti įrankio apgadinimo pavojų, sumontuotas arba naudojamas diskas ar šepetys neturi liesti apsaugo.** Priedas gali būti nepastebimai apgadintas, dėl to gali suskilinėti šepečio arba disko vielutės.

Vieliniai, puodelio formos šepečiai arba vieliniai diskai montuojami tiesiai ant srieginio veleno, nenaudojant jokių jungių. Naudokite tik tuos šepečius ar diskus, kuriuose yra srieginė stebulė M14. Šių priedų galima įsigyti atskirai iš vietos įgaliotojo atstovo arba įgaliotojo priežiūros centro.

1. Padėkite įrankį ant stalo apsaugą į viršų.
2. Rankomis užsukite diską ant veleno.
3. Nuspauskite veleno fiksavimo mygtuką **1** ir, laikydami veržliarakčiu vielinio disko arba šepečio stebulę, užsukite juos ant veleno.

4. Norėdami nuimti diską, atlikite veiksmus atvirkštine tvarka.

PASTABA. Norėdami sumažinti pavojų apgadinti įrankį, prieš jį įjungdami tinkamai sumontuokite disko stebulę.

Prieš pradėdami dirbti

- Sumontuokite apsaugą ir tinkamą diską. Nenaudokite per daug susidėvėjusių diskų.
- Būtinai tinkamai sumontuokite vidinę ir išorinę junges. Vadovaukitės nurodymais, pateiktais **Šlifavimo ir pjovimo priedų lentelėje**.
- Įsitikinkite, ar pjovimo arba šlifavimo diskas sukasi ant įrankio ir priedo pažymėtų rodyklių kryptimi.
- Nenaudokite apgadintų priedų. Prieš kiekvieną naudojimą patikrinkite priedą, pvz., abrazyvinį diską, ar jis neįskilęs ir neįtrūkęs, ar atraminis padas neįtrūkęs, nesuplėšytas ar pernelyg nenusidėvėjęs, ar neatsilaisvino arba nesutrūkinėjo vielinio šepečio vielutės. Jei elektrinis įrankis ar jo priedas buvo numestas, patikrinkite, ar nėra pažeidimų arba sumontuokite nepažeistą priedą. Patikrinę ir sumontavę priedą, atsistokite atokiai nuo sukamojo priedo plokštumos ir neleiskite artyn pašalinių asmenų. Paleiskite elektrinį įrankį vienai minutei maksimaliomis apsuksimis be apkrovos. Paprastai sugadinti priedai tokio patikrinimo metu sulūžta.

NAUDOJIMAS

Naudojimo instrukcijos

 **[SPĖJIMAS! Visuomet laikykitės saugos nurodymų ir taisyklių.**

 **[SPĖJIMAS! Norėdami sumažinti sunkių susižeidimų pavojų, prieš atlikdami bet kokius įtaisų ar priedų reguliavimo ar išmontavimo / sumontavimo darbus, išjunkite įrankį ir atjunkite jį nuo maitinimo šaltinio.**

Gaidukas būtinai turi būti IŠJUNGIMO padėtyje. Netyčia paleidus galima susižeisti.

 **[SPĖJIMAS!**

- Būtinai tinkamai įtvirtinkite visas medžiagas, kurias šlifuosite arba pjausite.
- Įtvirtinkite ir atremkite ruošinį. Ruošinį ant stabilios platformos tvirtinkite veržtuvais arba šaltkalvio spaustuvais. Labai svarbu tinkamai įtvirtinti ir atremti ruošinį, kad jis nepajudėtų ir įrankis dirbant netaptų nevaldomas. Ruošiniui pajudėjus arba nesuvaldžius įrankio, gali kilti pavojus ir galima susižaloti.
- **Paremkite plokštes arba kitus didelius ruošinius, kad maksimaliai sumažėtų pavojus suspausti diską ir sukelti atatrąnką.** Dideli ruošiniai dažnai linksta nuo savo pačių svorio. Ruošinį reikia paremti iš abiejų disko pusių, šalia pjovimo linijos ir prie ruošinio krašto.
- Dirbdami šiuo įrankiu, visuomet mūvėkite įprastas darbinės pirštines.
- Naudojant įrankį, krumpliaračiai labai įkaista.
- Įrankį spauskite nestipriai. Nespauskite disko iš šono.
- Visada sumontuokite apsaugą ir tinkamą diską. Nenaudokite per daug susidėvėjusio disko.
- Būtinai tinkamai sumontuokite vidinę ir išorinę junges.

- Įsitinkite, ar pjovimo arba šlifavimo diskas sukasi ant įrankio ir priedo pažymėtų rodyklių kryptimi.
- Venkite per didelės apkrovos. Jei įrankis įkaista, leiskite jam kelias minutes paveikti be apkrovos, kad priedas atvėstų. Nelieskite priedų, kol jie neatvės. Dirbant diskai labai įkaista.
- Niekada nenaudokite šlifavimo taurelės, prieš tai nesumontavę tinkamo apsaugo.
- Nenaudokite elektrinio įrankio be pjovimo stovo.
- Niekada nenaudokite sugėriklių kartu su kljuotais abrazyviniais gaminiais.
- Atminkite: išjungus įrankius, jų diskai dar kurį laiką sukasi.

Tinkama rankos padėtis (G pav.)

ĮSPĖJIMAS! Norėdami sumažinti sunkaus susižeidimo pavojų, **VISADA** laikykite rankas tinkamoje padėtyje, kaip parodyta.

ĮSPĖJIMAS! Norėdami sumažinti sunkaus susižeidimo pavojų, **VISADA** tvirtai laikykite įrankį ir tikėtis galimos staigos reakcijos.

Tinkama rankų padėtis: viena ranka turi būti ant šoninės rankenos **3**, o kita – ant įrankio korpuso, kaip parodyta G pav.

Gaidukas ir atlaisvinimo svirtis (A pav.)

ĮSPĖJIMAS! Prieš pradėdami dirbti įrankiu, patikrinkite, ar tvirtai prisukote rankeną.

1. Norėdami įrankį įjungti, paspauskite atlaisvinimo svirtį **8** įrankio galo link, tada nuspauskite gaiduką **7**. Įrankis veiks, kol jungiklis bus laikomas nuspaustas.
2. Atleidus gaiduką, įrankis išsijungs.

ĮSPĖJIMAS! Tvirtai laikykite įrankį už šoninės rankenos ir korpuso, kad suvaldytumėte įrankį paleidimo ir naudojimo metu bei tol, kol diskas ar priedas nesustos suktis. Prieš padėdami įrankį, įsitinkite, kad diskas visiškai nesisuka.

ĮSPĖJIMAS! Prieš paliesdami įrankiu darbinį paviršių palaukite, kol įrankis ims veikti maksimaliomis apsuokomis. Prieš išjungdami pakelkite įrankį nuo darbinio paviršiaus.

Veleno fiksatorius (B pav.)

Veleno fiksatorius **1** skirtas apsaugoti, kad velenas nesisuktų sumontuojant ar nuimant diskus. Veleno fiksatorių galima naudoti tik tada, kai įrankis išjungtas, atjungtas nuo elektros tinklo, o diskas visiškai nesisuka.

PASTABA. Norėdami sumažinti pavojų sugadinti įrankį, nenaudokite veleno fiksatoriaus, kol įrankis veikia. Kitaip sugadinsite įrankį, be to, priedas gali nuskrieti nuo įrankio ir kę nors sužaloti.

Norėdami sujungti užraktą, nuspauskite veleno fiksatoriaus mygtuką ir sukite veleną, kol jis nebesisuka.

Paviršiaus šlifavimas, lengvasis šlifavimas ir šveitimas vieliniu šepetėliu

DĖMESIO! Visada naudokite tinkamą apsaugą, kaip nurodyta šiame vadove.

ĮSPĖJIMAS! Metalų dulkių sankaupos. Pernelyg ilgai naudojant poliravimo diskus atliekant metalo apdirbimo darbus, gali padidėti elektros smūgio pavojus. Norėdami sumažinti šį pavojų, prieš naudodami įrankį įtaisykite RCD įtaisą ir kasdien valykite ventiliacijos angas, išpūsdami dulkes suslėgtuoju oru, vadovaudamiesi toliau pateiktais techninės priežiūros nurodymais.

Kaip apdoroti ruošinio paviršių:

1. Prieš paliesdami įrankiu darbinį paviršių palaukite, kol įrankis ims veikti maksimaliomis apsuokomis.
2. Ruošinį spauskite minimaliai, leisdami, kad įrankis veiktų didelėmis apsuokomis. Medžiaga pašalinama greičiausiai, kai įrankis veikia didelėmis apsuokomis.

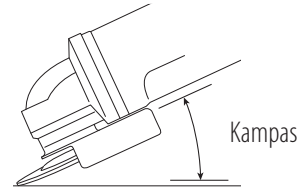

3. Tarp įrankio ir darbinio paviršiaus privaloma išlaikyti tinkamą kampą. Žr. lentelę, atsižvelgdami į konkrečią funkciją.

Funkcija	Kampas
Šlifavimas	20–30°
Lengvasis šlifavimas poliravimo diskais	5–10°
Lengvasis šlifavimas atraminiu padu	5–15°
Šveitimas vieliniu šepetėliu	5–10°

4. Apdorokite disko kraštu ir neatitraukite jo nuo darbinio paviršiaus.
 - Šlifuodami poliravimo diskais arba šveisdami vieliniais šepetėliais, nuolat judinkite įrankį pirmyn-atgal, kad darbiniam paviršiuje neatsirastų išėmų.
 - Šlifuodami atraminiu padu, nuolat judinkite įrankį tiesia linija, kad neišdegtumėte darbinio paviršiaus ir nepridarytumėte ant jo sukurių.

PASTABA. Nejudamai laikant įrankį ant darbinio paviršiaus, ruošinys bus sugadintas.

5. Prieš išjungdami pakelkite įrankį nuo darbinio paviršiaus. Palaukite, kol įrankis sustos, ir tik tada padėkite jį.

ĮSPĖJIMAS! **ATSARGIAI!** Apdorodami kraštą, būkite itin atsargūs, nes šlifuoklis gali staigiai pakeisti judėjimo kryptį.

Atsargumo priemonės, kurių reikia imtis apdorojant dažytus ruošinius

1. NEREKOMENDUOJAMA šlifuoti arba vieliniais šepetėliais apdoroti paviršių, dažytų švino pagrindu pagamintais dažais, nes labai sunku sukontroliuoti nuodingas dulkes, kurių kyla šlifuojant. Didžiausias pavojus apsinuodyti švinu kyla vaikams ir nėščioms moterims.
2. Kadangi be cheminės analizės sudėtinga nustatyti, ar dažuose yra švino, rekomenduojama šlifuojant bet kokius dažytus paviršius imtis šių atsargumo priemonių:

Asmens sauga

1. Į darbo vietą, kurioje yra šlifuojami arba šveičiami dažyti paviršiai, negalima leisti vaikų ar nėščiujų, kol darbas nebus baigtas ir viskas nebus sutvarkyta.
2. Visi į šią darbo vietą įeinantys asmenys privalo dėvėti dulkių kaukes arba respiratorius. Filtrus būtina keisti kasdien arba kaskart, kai dėvinčiam asmeniui pasidaro sunku kvėpuoti.
PASTABA. Reikėtų naudoti tik tokias dulkių kaukes, kurios tinka darbui aplinkoje, kur yra švininių dažų dulkių ir garų. Įprastos dažytojų kaukės šios apsaugos neužtikrina. Norėdami įsigyti N.I.O.S.H. (Nacionalinio darbų saugos ir sveikatos instituto) aprobuotą kaukę, kreipkitės į vietos darbų saugos priemonių parduotuvę.
3. Darbo vietoje negalima VALGYTI, GERTI AR RŪKYTI, kad nenurytumėte užterštų dažų dalelių. PRIEŠ pradėdami valgyti, gerti ar rūkyti, darbuotojai turi išplauti ir sutvarkyti darbo vietą. Darbo vietoje negalima palikti maisto, gėrimų ar rūkalų, nes ant jų gali nusėsti dulkių.

Aplinkosauga

1. Dažus reikia šalinti taip, kad kiltų kuo mažiau dulkių.
2. Tose vietose, kur šalinami dažai, viską reikia uždengti 4 milijū storio plastikine plėvele.
3. Šlifuoti reikia taip, kad kuo mažiau dažų dulkių sklįstų už darbo vietos ribų.

Valymas ir utilizavimas

1. Viso šlifavimo metu visus darbo vietoje esančius paviršius kasdien reikia nusiurbti dulkių siurbliu ir kruopščiai išplauti. Reikia dažnai keisti dulkių siurblio filtravimo maišelius.
2. Plastikinės plėvelės atraižas reikia surinkti ir išmesti kartu su dažų likučiais ir kitu statybiniu laužu. Jį reikia sudėti į sandarias talpyklas ir utilizuoti laikantis įprastos šiukšlių surinkimo tvarkos.
Valymo darbų metu į darbo vietą ir šalia jos negalima leisti vaikų ir nėščiujų.
3. Visus žaislus, plaunamuosius baldus ir virtuvės reikmenis, kuriuos naudoja vaikai, prieš naudojimą reikia kruopščiai nuplauti.

Kraščių šlifavimas ir pjovimas



ĮSPĖJIMAS! Nenaudokite kraštų šlifavimo / pjovimo diskų paviršių šlifavimo darbams, nes šie diskai neatlaiko šoninio spaudimo, atsirandančio šlifuojant paviršių. Kitaip gali sulūžti diskas ir dėl to galite susižeisti.



ATSARGIAI! Jei, naudojant įrankį kraštų šlifavimo arba pjovimo darbams vykdyti, diskas sulenkiamas arba deformuojamas, gali įvykti atotrūkimas. Atliekant kraštų šlifavimo / pjovimo darbus, atviroji apsauga dalis turi būti atokiai nuo operatoriaus.

PASTABA. Kraštų šlifavimas / pjovimas 27 tipo disku turi būti negilus ir įrantos turi būti mažesnės nei 13 mm gylis (kai diskas naujas). Diskui dėvintis ir mažėjant disko spinduliui, atitinkamai mažinkite ir pjovimo / įrantų gylį. Daugiau informacijos rasite **priedų lentelėje**. Šlifodami kraštus / pjaudami 41 tipo disku, naudokite 1 tipo apsaugą.

1. Prieš paliesdami įrankiu darbinį paviršių palaukite, kol įrankis ims veikti maksimaliomis apsukomis.
2. Ruošinį spauskite minimaliai, leisdami, kad įrankis veiktų didelėmis apsukomis. Šlifuojama / pjaunama greičiausiai, kai įrankis veikia didelėmis apsukomis.
3. Atsistokite taip, kad atviras apatinis disko šonas būtų nusuktas nuo jūsų.
4. Pradėję pjauti ir atlikę ruošinyje įkirtą, nekeiskite pjūvio kampo. Pakeitus kampą, diskas sulinks ir gali sulūžti. Kraštų šlifavimo diskai nėra skirti sulinkimo sukeliama šoniniam spaudimui atlaikyti.
5. Prieš išjungdami pakelkite įrankį nuo darbinio paviršiaus. Palaukite, kol įrankis sustos, ir tik tada padėkite jį.

Metalo apdorojimas

Naudojant šį įrankį metalui apdoroti, būtina naudoti liekamosios srovės įtaisą (RCD), kad būtų išvengta metalo drožlių keliamų pavojų.

Jei RCD įtaisas nutrauktų elektros tiekimą, nugabenkite įrankį įgaliojotajam „DEWALT“ remonto agentui.



ĮSPĖJIMAS! Ekstremaliomis darbo sąlygomis, apdirbant metalą, prietaiso viduje gali susikaupti elektrai laidžių dulkių. Dėl to gali būti pažeista apsauginė prietaiso izoliacija ir kilti elektros smūgio pavojus.

Norint, kad prietaiso viduje neprisikauptų metalo drožlių, rekomenduojama kasdien valyti ventilacijos angas. Žr. skyrių **Techninė priežiūra**.

Metalo pjovimas

Pjaudami medžiagas klijuotais šlifavimo diskais, visada naudokite 1 tipo apsaugą.

Pjaudami medžiagas, diską stumkite vidutine jėga, atsižvelgdami į pjaunamos medžiagos tipą. Pernelyg nespauskite pjovimo disko, nepakreipkite ir nesukiokite įrankio.

Nemažinkite pjovimo diskų apsukų, spausdami juos iš šono.

Naudojant įrankį, jis visada privalo judėti pirmyn. Kitaip jis gali tapti nevaldomas ir išsprūsti iš pjūvio.

Pjaustant profilius ir kvadratinis strypus, geriausia pradėti pjauti ties mažiausiu skerspjuviu.

Pašiaušimas

Pašiaušimo darbams niekada nenaudokite pjovimo diskų. Visada naudokite 27 tipo apsaugą.

Geriausių pašiaušimo rezultatų pasiekama laikant prietaisą 30–40° kampu. Judinkite prietaisą pirmyn-atgal, spausdami jį vidutine jėga. Tuomet ruošinys per daug neįkais, neišbluks, jame neatsiras griovelis.

Akmens pjovimas

Šiuo prietaisu galima pjauti tik sausuoju būdu.

Akmenims pjaustyti geriausia naudoti deimantinį pjovimo diską. Prietaisą naudokite tik dėvėdami papildomą apsaugos nuo dulkių kaukę.

Darbo patarimai

Pjaudami angas konstrukcinėse sienose, būkite labai atsargūs.

Angos konstrukcinėse sienose įrengiamos vadovaujantis tam tikrais konkrečiose šalyse galiojančiais reglamentais. Šių reglamentų reikia paisyti bet kokiomis aplinkybėmis. Prieš pradėdami darbą, pasitarkite su atsakinguoju statybų inžinieriumi, architektu arba statybų vadovu.

TECHNINĖ PRIEŽIŪRA

Šis „DEWALT“ elektrinis įrankis skirtas ilgalaikiam darbui, prireikiant minimalios techninės priežiūros. Įrankis veiks kokybiškai ir ilgai, jei jį tinkamai prižiūrėsite ir reguliariai valysite.



ĮSPĖJIMAS! Norėdami sumažinti sunkių susižeidimų pavojų, prieš atlikdami bet kokius įtaisų ar priedų reguliavimo ar išmontavimo / sumontavimo darbus, išjunkite įrankį ir atjunkite jį nuo maitinimo šaltinio.

Gaidukas būtinai turi būti IŠJUNGIMO padėtyje. Netyčia paleidus galima susižeisti.

Atjungiami šepetėliai

Kai angliniai šepetėliai bus beveik visiškai susidėvėję ir reikės atlikti įrankio priežiūros darbus, variklis bus automatiškai išjungtas. Naudotojas negali pats prižiūrėti anglinių šepetėlių. Nugabenkite įrankį įgaliojotajam „DEWALT“ remonto agentui.



Tepimas

Jūsų elektrinio įrankio papildomai tepti nereikia.



Valymas



ĮSPĖJIMAS! Kai tik pastebėsite, kad pagrindiniame korpuse arba aplink ventilacijos angas susikaupė purvo ir dulkių, išpūskite juos sausu oru. Atlikdami šį darbą, dėvėkite apbruotą akių apsaugą ir dulkių kaukę.



ĮSPĖJIMAS! Nemetalinių įrankio dalių niekada nevalykite tirpikliais arba kitais stipriais chemikalais. Šie chemikalai gali susilpninti šioms dalims gaminti panaudotas medžiagas. Naudokite tik švelniu muilinu vandeniui sudrėkintą šluostę. Saugokite įrankį nuo bet kokių skysčių: niekada nepanardinkite jokios šio įrankio dalies į skystį.

Pasirinktiniai priedai



ĮSPĖJIMAS! Kadangi kiti nei „DEWALT“ priedai nebuvo išbandyti su šiuo gaminiu, juos naudoti su šiuo gaminiu gali būti pavojinga. Siekiant sumažinti sužeidimo pavojų, su šiuo gaminiu rekomenduojama naudoti tik „DEWALT“ priedus.

Dėl papildomos informacijos apie tinkamus priedus kreipkitės į savo vietos įgaliojotą atstovą.

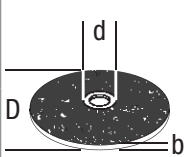
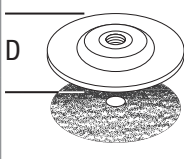
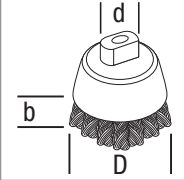
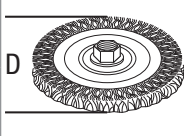
	Maks. [mm]		[mm]	Min. apsuokos [min. ⁻¹]	Periferinis greitis [m/s]	Srieginės angos ilgis [mm]
	D	b				
	115	6	22,23	11 500	80	–
	125	6	22,23	11 500	80	–
	115	–	–	11 500	80	–
	125	–	–	11 500	80	–
	75	30	M14	11 500	45	20,0
	115	12	M14	11 500	80	20,0
	125	12	M14	11 500	80	20,0

Aplinkosauga











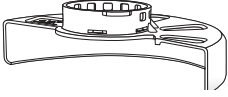

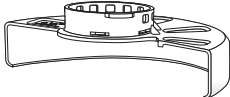
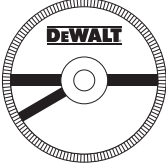
Atskiras surinkimas. Šiuo simboliu pažymėtų gaminių ir akumuliatorių negalima išmesti kartu su kitomis buitinėmis atliekomis.

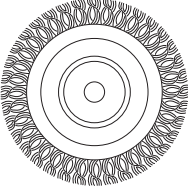
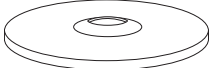

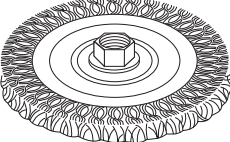
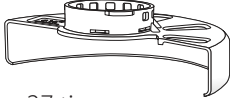
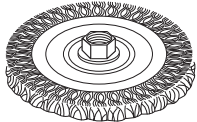
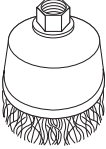
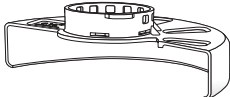
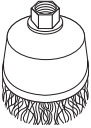
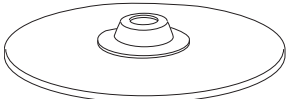
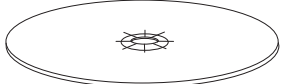
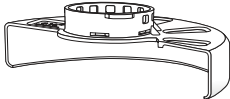



Gaminiuose ir akumuliatoriuose yra medžiagų, kurias galima pakartotinai panaudoti arba perdirbti, mažinant aplinkos taršą ir naujų žaliavų poreikį. Priduokite elektrinius prietaisus ir akumuliatorius perdirbti, laikydamiesi vietinių reglamentų. Daugiau informacijos rasite tinklavietėje www.2helpU.com.

Šlifavimo ir pjovimo priedų lentelė

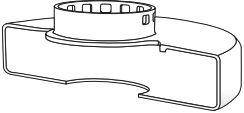
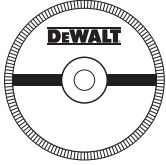
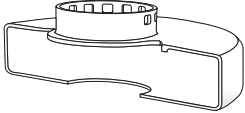
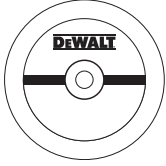
Apsaugo tipas	Priedas	Aprašymas	Kaip montuoti ant šlifuoaklio
 27 tipo apsaugas	 Šlifavimo diskas įspautu centru	 27 tipo apsaugas	
	 Poliravimo diskas	 Atraminė jungė	
	 Vielinis diskas	 27 tipo diskas įspautu centru	
		 Srieginė suspaudimo veržlė	
	 Vielinis diskas su sriegine veržle	 27 tipo apsaugas	
		 Vielinis diskas	
 Vielinis taurelės formos šepetėlis su sriegine veržle	 27 tipo apsaugas		
	 Vielinis šepetėlis		
  Atraminis padas / šlifavimo lakštas	 27 tipo apsaugas		
	 Guminis atraminis padas		
	 Lengvojo šlifavimo diskas		
	 Srieginė suspaudimo veržlė		

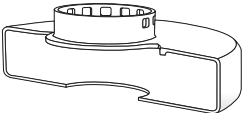
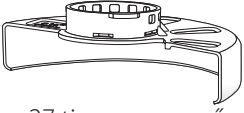
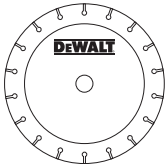
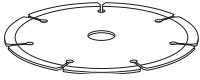
Šlifavimo ir pjovimo priedų lentelė (tęsinys)

Apsaugo tipas	Priedas	Aprašymas	Kaip montuoti ant šlifuoklio
 1 tipo apsaugas		Mūro pjovimo diskas, klijuotas	 1 tipo apsaugas
		Metalo pjovimo diskas, klijuotas	 Atraminė jungė
 1 tipo apsaugas ARBA  27 tipo apsaugas		Deimantinis pjovimo diskas	 Pjovimo diskas  Srieginė suspaudimo veržlė

MAZĀS LEŅĶA SLĪPMAŠĪNAS

DWE4277

Apsveicam!

Jūs izvēlējāties DEWALT instrumentu. DEWALT ir viens no uzticamākajiem profesionālu elektroinstrumentu lietotāju partneriem, jo tam ir ilggadīga pieredze instrumentu izveidē un novatorismā.

Tehniskie dati

		DWE4277 QS/LX
Spriegums	V _{maiņstr.}	230/115
Tips		1
Ievades jauda	W	1500
Tukšgaitas/nominālie apgriezieni	apgr./min	10 500
Riteņa diametrs	mm	125
Riteņa platums (maks.)	mm	6,0
Vārpstas diametrs		M14
Vārpstas garums	mm	18,5
Svars	kg	2,5
* svarā ietilpst sānu rokturis un aizsargs		
Trokšņa un vibrāciju kopējā vērtība (trīs asu vektoru summa) saskaņā ar EN 60745-2-3:		
L _{PA} (skaņas emisijas spiediena līmenis)	dB(A)	92,0
L _{WA} (skaņas jaudas līmenis)	dB(A)	103,0
K (nenoteiktība pie dotā skaņas līmeņa)	dB(A)	3
Virsmas slīpēšana		
Vibrāciju emisijas vērtība a _{h,AG} =	m/s ²	8,3
Nenoteiktība K =	m/s ²	1,5
Slīpēšana ar ripu		
Vibrāciju emisijas vērtība h _{DS} =	m/s ²	3,0
Nenoteiktība K =	m/s ²	1,5



UZMANĪBU! Darbs ar stieples birsti vai abrazīvu griezējripi var novest pie atšķirīgiem vibrāciju līmeņiem!

Šajā informācijas lapā norādītā vibrāciju emisijas vērtība ir izmērīta saskaņā ar standarta pārbaudes metodi, kas norādīta EN60745, un to var izmantot viena instrumenta salīdzināšanai ar citu. Šo vērtību var izmantot, lai iepriekš novērtētu iedarbību.



BRĪDINĀJUMS! Deklarētā vibrāciju emisijas vērtība attiecas uz instrumenta galveno paredzēto lietošanu. Tomēr, ja instruments tiek izmantots atšķirīgiem pielietojuma veidiem ar atšķirīgiem piederumiem vai slikti uzturēts, vibrācijas emisija var atšķirties. Šādos gadījumos var ievērojami palielināties iedarbības līmenis visā darba laikposmā.

Novērtējot vibrāciju iedarbības līmeni, līdztekus darba režīmam jāņem vērā arī tas laiks, kad instruments ir izslēgts vai darbojas tukšgaitā. Šādos gadījumos var ievērojami samazināties iedarbības līmenis visā darba laikposmā.

Nosakiet arī citus drošības pasākumus, lai aizsargātu operatoru no vibrācijas iedarbības, piemēram, jāveic instrumentu un piederumu apkope, jā rūpējas, lai rokas būtu siltas, jāorganizē darba gaita.

Drošinātāji:

Eiropa	230 V instrumenti	10 ampēri, elektrotīkls
Apvienotā Karaliste un Īrija	230 V instrumenti	13 ampēri, kontaktdakša

EK atbilstības deklarācija

Mašīnu direktīva



Mazās leņķa slipmašīnas DWE4277

DEWALT apliecina, ka izstrādājumi, kas aprakstīti sadaļā

Tehniskie dati, atbilst šādiem dokumentiem:

2006/42/EK, EN60745-1:2009+A11:2010,

EN60745-2-3:2011+A2:2013+A11:2014 +A12:2014+A13:2015.

Šie izstrādājumi atbilst arī Direktīvām 2014/30/ES un 2011/65/ES.

Lai iegūtu sīkāku informāciju, lūdzu, sazinieties ar DEWALT turpmāk minētajā adresē vai skatiet rokasgrāmatas pēdējo vāku.

Persona, kas šeit parakstījusies, atbild par tehnisko datu sagatavošanu un DEWALTvārdā izstrādā šo apliecinājumu.

Markus Rompel

Inženiertehniskās nodaļas priekšsēdētājs

DEWALT, Richard-Klinger-Straße 11,

D-65510, Idstein, Vācija

15.07.2016



BRĪDINĀJUMS! Lai mazinātu ievainojumu risku, izlasiet lietošanas rokasgrāmatu.

Definīcijas: leteikumi par drošību

Turpmāk redzamajās definīcijās izskaidrota katra signālvārda nopietnības pakāpe. Lūdzu, izlasiet šo rokasgrāmatu un pievērsiet uzmanību šiem apzīmējumiem.



BĪSTAMI! Norāda draudošu bīstamu situāciju, kuras rezultātā, ja to nenovērš, **var** izraisīt **nāvi vai smagus ievainojumus**.



BRĪDINĀJUMS! Norāda iespējami bīstamu situāciju, ja to nenovērš **var** izraisīt **nāvi vai smagus ievainojumus**.



UZMANĪBU! Norāda iespējami bīstamu situāciju, kuras rezultātā, ja to nenovērš, **var** izraisīt **nelielus vai vidēji smagus ievainojumus**.

IEVĒRĪBA! Norāda situāciju, kuras rezultātā **negūst ievainojumus**, kura, ja to nenovērš, **var** izraisīt **īpašuma bojājumu**.



Apzīmē elektriskās strāvas trieciena risku.



Apzīmē ugunsgrēka risku.

Vispārīgi elektroinstrumenta drošības brīdinājumi



BRĪDINĀJUMS! Izlasiet visus drošības brīdinājumus un norādījumus. Ja netiek ievēroti brīdinājumi un norādījumi, var gūt elektriskās strāvas triecienu, izraisīt ugunsgrēku un/vai gūt smagus ievainojumus.

SAGLABĀJIET VISUS BRĪDINĀJUMUS UN INSTRUKCIJAS TURPMĀKĀM UZZINĀM

Termins "elektroinstrumenti", kas redzams brīdinājumos, attiecas uz šo elektroinstrumentu, ko darbina ar elektrības palīdzību (ar vadu), vai ar akumulatoru darbināmu (bez vada) elektroinstrumentu.

Darba vietas drošība

- Rūpējieties, lai darba vieta būtu tīra un labi apgaismota.** Nesakārtotā un vāji apgaismotā darba zonā var rasties negadījumi.
- Nedarbiniet elektroinstrumentus sprādziennedrošās vietās, piemēram viegli uzliesmojošu šķidrumu, gāzu vai putekļu klātbūtnē.** Elektroinstrumenti rada dzirksteles, kas var aizdedzināt putekļus vai izgarojumu tvaikus.
- Instrumenta darba laikā noturiet bērņus un nepiederošas personas drošā attālumā.** Novēršot uzmanību, jūs varat zaudēt kontroli pār instrumentu.

Elektrodrošība

- Barošanas spraudņiem jāatbilst ligzdai. Kontaktdakšu nekādā gadījumā nedrīkst pārveidot. Iezemētiem (sazemētiem) elektroinstrumentiem nedrīkst izmantot pārejas kontaktdakšas.** Nepārveidotas kontaktdakšas un piemērotas kontaktligzdas rada mazāku elektriskās strāvas trieciena risku.
- Nepieskarieties iezemētām virsmām, piemēram, caurulēm, radiatoriem, plītim un ledusskapjiem.** Ja jūsu ķermenis ir iezemēts, pastāv lielāks elektriskās strāvas trieciena risks.
- Elektroinstrumentus nedrīkst pakļaut lietus vai mitru laika apstākļu iedarbībai.** Ja elektroinstrumentā iekļūst ūdens, palielinās elektriskās strāvas trieciena risks.
- Lietojiet vadu pareizi. Nekad nepārnēsājiet, nevelciet vai neatvienojiet elektroinstrumentu no kontaktligzdas, turot to aiz vada. Netuviniet vadu karstuma avotiem, eļļām, asām šķautnēm vai kustīgām detaļām.** Ja vads ir bojāts vai samezglojies, pastāv lielāks elektriskās strāvas trieciena risks.
- Darbinot elektroinstrumentu āra apstākļos, izmantojiet vadu, kas paredzēts lietošanai ārā.** Izmantojot vadu, kas paredzēts lietošanai ārpus telpām, pastāv mazāks elektriskās strāvas trieciena risks.
- Ja elektroinstrumenti ir nenovēršami jāekspluatē mitrā vidē, elektrobarošanai uzstādiet noplūdstrāvas aizsardzības ierīci (RCD).** Lietojot noplūdstrāvas aizsargierīci, mazinās elektriskās strāvas trieciena risks.

Personīgā drošība

- Strādājot ar elektroinstrumentu esiet modrs, skatieties ko darāt un izmantojiet veselo saprātu. Nelietojiet elektroinstrumentu, ja esat noguris vai atrodaties narkotiku, alkohola vai medikamentu ietekmē.** Pat viens mirklis neuzmanības elektroinstrumentu ekspluatācijas laikā var izraisīt smagus ievainojumus.
- Izmantojiet personīgos aizsargpiederumus. Vienmēr valkājiet acu aizsargus.** Attiecīgos apstākļos

lietojot aizsargaprīkojumu, piemēram, putekļu masku, aizsargapavus ar neslīdošu zoli, aizsargķiveri vai ausu aizsargus, samazināsies risks gūt ievainojumus.

- c) **Nepieļaujiet nejaušu iedarbināšanu. Pirms instrumenta pievienošanas kontaktligzdai un/vai akumulatora pievienošanas, instrumenta pacelšanas vai pārnēsāšanas pārbaudiet, vai slēdzis ir izslēgtā pozīcijā.** Ja elektroinstrumentu pārnēsājat, turot pirkstu uz slēdža, vai ja kontaktligzdai pievienojat elektroinstrumentu ar ieslēgtu slēdzi, var rasties negadījumi.
- d) **Pirms elektroinstrumenta ieslēgšanas noņemiet no tā visas regulēšanas atslēgas vai uzgriežņu atslēgas.** Ja elektroinstrumenta rotējošajai daļai ir piestiprināta uzgriežņu atslēga vai regulēšanas atslēga, var gūt ievainojumus.
- e) **Nesniedzieties pārāk tālu. Vienmēr uzturiet piemērotu stāju un saglabājiet līdzsvaru.** Tādējādi neparedzētās situācijās daudz labāk varat saglabāt kontroli pār elektroinstrumentu.
- f) **Valkājiet piemērotu apģērbu. Nevalkājiet pārāk brīvu apģērbu vai rotaslietas. Netuviniet matus, apģērbu un cimdus kustīgām detaļām.** Brīvs apģērbs, rotaslietas vai gari mati var ieķerties kustīgajās detaļās.
- g) **Ja instrumentam ir paredzēts pievienot putekļu atsūkšanas un savākšanas ierīces, obligāti tās pievienojiet un ekspluatējiet pareizi.** Lietojot putekļu savākšanas ierīci, iespējams mazināt putekļu kaitīgo ietekmi.

Elektroinstrumenta ekspluatācija un apkope

- a) **Nelietojiet elektroinstrumentu ar spēku. Izmantojiet konkrētam lietojumam piemērotu elektroinstrumentu.** Ar pareizi izvēlētu elektroinstrumentu tā efektivitātes robežās paveiksiet darbu daudz labāk un drošāk.
- b) **Nelietojiet elektroinstrumentu, ja ar slēdzi nav iespējams to ieslēgt vai izslēgt.** Ja elektroinstrumentu nav iespējams kontrolēt ar slēdža palīdzību, tas ir bīstams un ir jāsalabo.
- c) **Pirms elektroinstrumentu regulēšanas, piederumu nomainīšanas vai novietošanas glabāšanā no barošanas avota atvienojiet kontaktdakšu un/vai no elektroinstrumenta izņemiet akumulatoru.** Šādu profilaktisku drošības pasākumu rezultātā mazinās nejaušas elektroinstrumenta iedarbināšanas risks.
- d) **Glabājiet elektroinstrumentus, kas netiek darbināti, bērniem nepieejamā vietā un neatļaujiet to ekspluatēt personām, kas nav apmācītas to lietošanā vai nepārzina šos noteikumus.** Elektroinstrumenti ir bīstami, ja tos ekspluatē neapmācītas personas.
- e) **Apkopiet elektroinstrumentus. Pārbaudiet, vai kustīgās detaļas ir pareizi savienotas un nostiprinātas, vai detaļas nav bojātas, kā arī vai nav kāds cits apstāklis, kas varētu ietekmēt elektroinstrumenta darbību. Ja elektroinstrumenti ir bojāti, pirms lietošanas tas ir jāsalabo.** Daudzu negadījumu cēlonis ir tādi elektroinstrumenti, kam nav veikta pienācīga apkope.

- f) **Regulāri uzasiniet un tīriet griezējinstrumentus.** Ja griezējinstrumentiem ir veikta pienācīga apkope un tie ir uzasināti, pastāv mazāks iestrēgšanas risks, un tos ir vieglāk vadīt.
- g) **Elektroinstrumentu, tā piederumus un detaļas, u.c. ekspluatējiet saskaņā ar šiem noteikumiem, ņemot vērā darba apstākļus un veicamā darba specifiku.** Lietojot elektroinstrumentu tam neparedzētiem mērķiem, var rasties bīstama situācija.

Apkalpošana

- a) **Uzticiet sava elektroinstrumenta apkopi kvalificētam remontstrādniekam, lietojot tikai identiskas rezerves daļas.** Tādējādi tiek saglabāta elektroinstrumenta drošība.

PAPILDU ĪPAŠI DROŠĪBAS NORĀDĪJUMI

Drošības norādījumi visiem darbu veidiem

- a) **Šo elektroinstrumentu paredzēts lietot kā slīpmašīnu, smirģeli, stieplu birsti vai nogriešanas instrumentu. Izlasiet visus drošības brīdinājumus, norādījumus, ilustrācijas un tehniskos datus, kas atrodas elektroinstrumenta komplektācijā.** Ja netiek ievēroti visi turpmāk redzami norādījumi, var saņemt elektriskās strāvas triecienu, izraisīt ugunsgrēku un/vai gūt smagu ievainojumu.
- b) **Ar šo elektroinstrumentu nav ieteicams veikt pulēšanas darbus.** Veicot darbus, kam šis elektroinstrumenti nav paredzēti, var rasties bīstami apstākļi un varat gūt ievainojumus.
- c) **Lietojiet tikai instrumenta ražotāja īpaši izgatavotos un ieteiktos piederumus.** Kaut arī kādu citu piederumu ir iespējams piestiprināt pie instrumenta, tā lietošana nav droša.
- d) **Piederuma nominālajam ātrumam jābūt vismaz vienādam ar maksimālo ātrumu, kas atzīmēts uz elektroinstrumenta.** Piederumi, kas kustas ātrāk par nominālo ātrumu, var salūzt un nolidot nost.
- e) **Piederuma ārējam diametram un biezumam jābūt elektroinstrumenta jaudas koeficienta robežās.** Nepareiza izmēra piederumus nav iespējams pietiekami uzmanīt vai kontrolēt.
- f) **Piederumu montāžas vītnes izmēram jāatbilst slīpmašīnas vārpstas vītnes izmēram. To piederumu iekšējam diametram, kurus uzstāda ar atloku palīdzību, jāatbilst atloka izvirzījuma diametram.** Piederumi, kuri neatbilst elektroinstrumenta vārpstas lielumam, sāk svārstīties un pārmērīgi vibrēt, kā arī to dēļ var zaudēt kontroli pār instrumentu.
- g) **Nedrīkst lietot bojātu piederumu. Pirms katras ekspluatācijas reizes pārbaudiet piederuma stāvokli, piemēram, vai ripā nav robu un plaisu, vai atbalsta paliktnis nav saplaisājis, nodilis vai pārlietu nolietojies un vai stieplu birste nav vaļīga un kādā stāvoklī ir tās stieples. Ja elektroinstrumenti vai piederums ir ticis nomests zemē, pārbaudiet, vai tas nav bojāts. Ja ir, uzstādiet jaunu piederumu. Kad pārbaude ir veikta un piederums ir piestiprināts,**

gan jums, gan apkārtējām personām jāstāv drošā attālumā no piederuma rotēšanas zonas, bet elektroinstrumentu vienu minūti jādarbina maksimālajā ātrumā bez noslodzes. Bojāti piederumi šajā pārbaudes laikā parasti salūzt.

- h) **Valkājiet personīgo aizsargaprīkojumu. Atkarībā no veicamā darba valkājiet sejas aizsargu, aizsargbrilles vai brilles. Ja vajadzīgs, valkājiet putekļu masku, ausu aizsargus, cimds un darba priekšautu, kas aiztur mazas abrazīvas vai materiāla daļiņas.** Acu aizsargaprīkojumam jāaiztur lidojoši netīrumi, kas rodas dažādu darbu veikšanas laikā. Putekļu maskas vai respiratora filtram jāaiztur darba laikā radušās daļiņas. Ilgstoša un ļoti intensīva trokšņa iedarbībā varat zaudēt dzirdi.
- i) **Neļaujiet nepiederošām personām atrasties darba zonā. Ikvienam, kas atrodas darba zonā, jāvalkā personīgais aizsargaprīkojums.** Apstrādājamā materiāla vai bojāta piederuma daļiņas var aizlidot un izraisīt ievainojumus tiem, kas atrodas darba zonas tuvumā.
- j) **Veicot darbu, turiet elektroinstrumentu pie izolētajām satveršanas virsmām, ja griezējinstrumenti varētu saskarties ar apslēptu elektroinstalāciju vai ar savu vadu.** Ja grieznis saskaras ar vadiem, kuros ir strāva, visas instrumenta ārējās metāla virsmas vada strāvu un rada elektriskās strāvas triecienu risku.
- k) **Novietojiet vadu tā, lai tas nepieskartos rotējošam piederumam.** Ja zaudējat kontroli, instruments var pārgriezt vai aizķert vadu, bet jūsu roka var tikt ierauta rotējošajā piederumā.
- l) **Elektroinstrumentu nedrīkst nolikt malā, līdz piederums nav pilnībā pārstājis darboties.** Rotējošais piederums var satvert virsmu un izraut elektroinstrumentu jums no rokām.
- m) **Elektroinstrumentu nedrīkst darbināt, kad pārnēsājat to, turot virzienā pret sevi.** Ja apgērbs nejauši pieskaras rotējošajam piederumam, tas var tikt satverts, piederumu ieraujot jūsu ķermenī.
- n) **Regulāri tīriet elektroinstrumenta gaisa atveres.** Motora ventilators ierauj putekļus korpusā un pārāk liels uzkrātā metāla pulvera daudzums var izraisīt elektrobīstamību.
- o) **Elektroinstrumentu nedrīkst darbināt viegli uzliesmojošu materiālu tuvumā.** Dzirksteles var aizdedzināt šos materiālus.
- p) **Nelietojiet tādus piederumus, kam vajadzīgi dzesēšanas šķidrums.** Ja tiek izmantots ūdens vai citi dzesēšanas šķidrums, jūs varat gūt nāvējošu vai elektriskās strāvas triecienu.
- q) **Ar šo instrumentu nedrīkst lietot 11. tipa (kausveida) ripas.** Lietojot nepiemērotus piederumus, varat gūt ievainojumus.
- r) **Vienmēr lietojiet sānu rokturi. Cieši satveriet šo rokturi.** Vienmēr turiet sānu rokturi, lai darba laikā savaldītu instrumentu.

PAPILDU DROŠĪBAS NORĀDĪJUMI VISIEM DARBU VEIDIEM

Atsitiens cēloņi un operatora aizsardzība pret tiem

Atsitiens ir pēkšņa reakcija uz rotējošas ripas, atbalsta paliktņa, birstes vai cita piederuma saspiešanu vai satveršanu. Saspiešanas vai satveršanas rezultātā rotējošais piederums pēkšņi apstājas, tādēļ elektroinstrumentu vairs nav iespējams savaldīt, un tas ar spēku triecas pretēji rotācijas virzienam saķeres punktā.

Piemēram, ja apstrādājamais materiāls ir saspiedis vai iekļījis abrazīvo slīpripu, tās mala, kas atrodas pret saspiešanas vietu, var iegriezties materiāla virsmā, izraisot slīpripas izvirzīšanos vai atsitienu. Ripa var palēkties gan operatora, gan tam pretējā virzienā, atkarībā no slīpripas kustības virziena tās iespiešanas vietā. Abrazīvās ripas šajos apstākļos var arī salūzt.

Atsitiens rodas instrumenta nepareizas lietošanas un/vai nepareizu darba paņēmienu vai apstākļu rezultātā un to var novērst, veicot atbilstošus piesardzības pasākumus, kā norādīts turpmāk.

- Nepārtraukti cieši turiet elektroinstrumentu un novietojiet ķermeni un rokas tā, lai pretotos atsitiens spēkiem. Lai pēc iespējas labāk pārvaldītu atsitienu vai iedarbināšanas laikā — griezes momentu, vienmēr lietojiet palīgrokturi, ja tāds ir.** Operators var novaldīt griezes momenta reakciju vai atsitiens spēku, ja veic atbilstošus piesardzības pasākumus.
- Rokas nedrīkst turēt rotējošā piederuma tuvumā.** Piederums var radīt atsitienu rokai.
- Nedrīkst atrasties tajā vietā, kur elektroinstrumenti virzīsies atsitiens gadījumā.** Atsitiens spēka ietekmē instrumenti virzīsies pretēji ripas kustības virzienam saspiešanas vietā.
- Ievērojiet īpašu piesardzību, apstrādājot stūrus, asas malas, u.c. Novērsiet piederuma atlēcienus un sadursmes ar šķēršļiem.** Stūri, asas malas vai atlēcieni mēdz izraisīt rotējošā piederuma ieķeršanos, kā rezultātā varat zaudēt kontroli pār instrumentu vai ciest no atsitiens.
- Nedrīkst uzstādīt ķēdes zāģa kokgriešanas asmeni vai zāģa asmeni ar zobiem.** Šādi asmeņi bieži izraisa atsitienu un instrumenta nevaldāmu darbību.

Īpaši drošības brīdinājumi attiecībā uz slīpēšanu un abrazīviem nogriešanas darbiem

- Izmantojiet tikai šim elektroinstrumentam paredzētus ripu veidus un izvēlējietai ripai piemērotu aizsargu.** Ripas, kas nav paredzētas šim elektroinstrumentam, nav iespējams pienācīgi uzstādīt, un tās nav drošas lietošanai.
- Slīpripu ar ieliektu centru slīpēšanas virsmai jāatrodas zem aizsarga pārkarmalas plaknes.** Ja ripa ir nepareizi uzstādīta un izvirzās ārpus aizsarga pārkarmalas plaknes, ripa netiek pietiekami aizsargāta.
- Aizsargam ir jābūt cieši piestiprinātam pie elektroinstrumenta un maksimāli droši novietotam**

tā, lai pret operatoru būtu pavērsta vismazākā iespējamā ripas daļa. Aizsargs palīdz aizsargāt operatoru pret salūzušas ripas atlūzām, nejaušas saskaršanās ar ripu un dzirkstelēm, kas var aizdedzināt apģērbu.

- d) **Ripas drīkst lietot tikai tām paredzētajiem darbu veidiem. Piemēram, ar griezējriņas malu nedrīkst slīpēt.** Abrazīvas griezējriņas paredzētas perifērai slīpēšanai, tāpēc, ja uz šīm ripām iedarbojas sānu spēks, tās var salūzt.
- e) **Jālieto tikai nebojāti ripu atloki, kuru izmērs un forma atbilst izvēlētai ripai.** Pareizi ripu atloki balsta ripas, tādējādi samazinot ripas salūšanas iespējamību. Griezējriņām paredzētie atloki var atšķirties no slīpripas atlokiem.
- f) **Nedrīkst lietot nodilušas ripas, kas bijušas lietotas ar lielākiem elektroinstrumentiem.** Ripa, kas paredzēta lielākiem elektroinstrumentiem, nav piemērota mazāka instrumenta lielākam rotācijas ātrumam un var saplīst.

Papildu īpaši drošības brīdinājumi attiecībā uz abrazīviem nogriešanas darbiem

- a) **Nepieļaujiet griezējriņas iestrēgšanu, kā arī nespiediet pārāk cieši uz tās. Necentieties veikt pārāk dziļu iegriezumu.** Ja ripa tiek spiesta pārāk spēcīgi, palielinās risks ripai saliekties vai iestrēgt materiālā, kā rezultātā var tikt izraisīts atsitiens vai ripa salūzt.
- b) **Nenostājieties vienā līmenī ar rotējošo ripu vai aiz tās.** Ja ripa darba laikā rotē pretējā virzienā no jums, iespējama atsitiens spēka ietekmē rotējošā ripa un elektroinstrumenta virzās tieši jūsu virzienā.
- c) **Ja ripa ir iestrēgusi vai ja kāda iemesla dēļ slīpēšana/ griešana ir pārtraukta, izslēdziet elektroinstrumentu un turiet to nekustīgi, līdz ripa pilnībā pārstāj darboties. Nekādā gadījumā neizņemiet griezējriņu no iegriezuma materiālā, kamēr ripa atrodas kustībā, citādi var notikt atsitiens.** Novērtējiet situāciju un veiciet koriģējošas darbības, lai novērstu ripas iestrēgšanas cēloni.
- d) **Neatsāciet darbu ar instrumentu, ja ripa atrodas materiālā. Ļaujiet ratam sasniegt pilnu ātrumu un rūpīgi ievadiet instrumentu atpakaļ griezumā.** Ja atsāksiet darbu ar instrumentu, kas atrodas materiālā, ripa var iestrēgt, izlēkt ārā vai izraisīt atsitienu.
- e) **Atbalstiet paneļus vai jebkuru citu pārāk lielu materiāla gabalu, lai līdz minimumam samazinātu ripas iespiešanās un atsitiens risku.** Lieli materiāla gabali mēdz nosēsties paši zem sava svara. Atbalsti ir jānovieto zem materiāla gabala, griezumam līnijas tuvumā un materiāla gabala malas tuvumā abās ripas pusēs.
- f) **Ievērojiet īpašu piesardzību, veicot iezāgējumus ēku sienās vai citās nosegtās vietās.** Ripa, kas izvirzās materiāla otrā pusē, var sagriezt gāzes vai ūdens cauruļvadus, elektroinstalāciju vai citus priekšmetus, tādējādi izraisot atsitienu.

Īpaši drošības brīdinājumi slīpēšanas operācijām

- a) **Neuzstādiet smirģeļa ripai pārmērīgi liela izmēra smilšpapīru. Izvēloties smirģeļa papīru, ievērojiet ražotāja ieteikumus.** Pārāk liela izmēra smilšpapīram

izvirzoties aiz slīpēšanas paliktņa malām, pastāv ievainojumus plēstu brūču risks, kā arī var tikt iespiesta vai saplēsta ripa vai izraisīts atsitiens.

Īpaši drošības brīdinājumi attiecībā uz slīpēšanas darbiem ar birsti

- a) **Ievērojiet, ka stieplu birstes stieples tiek izsviesti gaisā, pat veicot parastos darbus. Nespiediet stieplu stieples ar spēku, pārmērīgi noslogojot birsti.** Stieplu sari var viegli izkļūt cauri vieglam apģērbam un/vai savainot ādu.
- b) **Ja ir ieteicams lietot aizsargu, veicot slīpēšanas darbu ar birsti, jāraugās, lai stieplu ripa vai birste nesaskartos ar aizsargu.** Darba laikā un centrālās spēku ietekmē stieplu ripa vai birste var izplesties.

Papildu drošības noteikumi slīpmašīnām

- Piederumu montāžas vītnes izmēram jāatbilst slīpmašīnas vārpstas vītnes izmēram. To piederumu iekšējam diametram, kurus uzstāda ar atloku palīdzību, jāatbilst atloka izvirzījuma diametram. Piederumi, kuri neatbilst elektroinstrumenta vārpstas lielumam, sāk svārstīties un pārmērīgi vibrēt, kā arī to dēļ var zaudēt kontroli pār instrumentu.
- Slīpripu ar ieliektu centru slīpēšanas virsmi jāatrodas zem aizsarga pārkarmalas plaknes. Ja ripa ir nepareizi uzstādīta un izvirzās ārpus aizsarga pārkarmalas plaknes, ripa netiek pietiekami aizsargāta.



BRĪDINĀJUMS! Mēs iesakām izmantot noplūdstrāvas aizsargierīci ar nominālo nostrādes strāvu 30 mA vai mazāk.

Atlikušie riski

Lai arī tiek ievēroti attiecīgie drošības norādījumi un tiek uzstādītas drošības ierīces, dažus atlikušos riskus nav iespējams novērst. Tie ir šādi:

- Dzirdes pasliktināšanās.
- Ievainojuma risks lidojošu daļiņu dēļ.
- Risks gūt apdegumus no piederumiem, kas darba laikā kļūst karsti.
- Ievainojuma risks, pagarinot instrumenta ekspluatācijas laiku.
- Risks ieelpot bīstamo vielu putekļus.

Elektrodrošība

Elektromotors paredzēts tikai vienam noteiktam spriegumam. Pārbaudiet, vai barošanas avota spriegums atbilst kategorijas plāksnītē norādītajam spriegumam.



Šim DEWALT instrumentam ir dubulta izolācija atbilstoši EN60745, tāpēc nav jālieto iezemēts vads.

Ja barošanas vads ir bojāts, tas ir jānomaina pret īpaši sagatavotu vadu, kas pieejams DEWALT remonta darbnīcās.

Barošanas vada kontaktdakšas nomainīšana (tikai Apvienotajai Karalistei un Īrijai)

Ja ir jāuzstāda jauna barošanas vada kontaktdakša:

- Nekaitīgā veidā atbrīvojieties no nederīgās kontaktdakšas;
- Pievienojiet brūno vadu pie kontaktdakšas fāzes spailēs;
- Pievienojiet zilo vadu pie neitrālās spailēs.



BRĪDINĀJUMS! Vadus nedrīkst pievienot pie zemējuma spaiļes.

Ievērojiet uzstādīšanas norādījumus, kas ietilpst labas kvalitātes kontaktdakšu komplektācijā. Ieteicamais drošinātājs: 13 A.

Pagarinājuma vada lietošana

Pagarinājuma vadu nevajadzētu lietot, ja vien bez tā nekādi nevar iztikt. Izmantojiet atzītus pagarinājuma vadus, kas atbilst lādētāja ieejas jaudai (sk. **tehniskos datus**). Minimālais vadītāja izmērs ir 1,5 mm²; maksimālais garums ir 30 m.

Ja lietojat kabeļa spoli, vienmēr notiniet vadu no tā pilnībā nost.

Iepakojuma saturs

Iepakojumā ietilpst:

- 1 Leņķa slīpmašīna
- 1 Aizsargs
- 1 Sānu rokturis
- 1 Atbalsta atloks
- 1 Vītņots slēguzgrieznis
- 1 Sešstūru atslēga
- 1 Lietošanas rokasgrāmata
- Pārbaudiet, vai pārvadāšanas laikā nav bojāts instruments, tā detaļas vai piederumi.
- Pirms ekspluatācijas veltiet laiku tam, lai pilnībā izlasītu un izprastu šo rokasgrāmatu.

Apzīmējumi uz instrumenta

Uz instrumenta ir attēlotas šādas piktogrammas:



Pirms ekspluatācijas izlasiet lietošanas rokasgrāmatu.



Valkājiet ausu aizsargus.



Valkājiet acu aizsargus.

Datuma koda novietojums (D att.)

Datuma kods **11**, kurā ir norādīts arī ražošanas gads, ir nodrukāts uz korpusa.

Piemērs.

2016 XX XX
Ražošanas gads

Apraksts (A, B att.)



BRĪDINĀJUMS! Elektroinstrumentu vai tā daļas nedrīkst pārveidot. Tā var rasties bojājumi vai ievainojumi.

- 1 Vārpstas bloķēšanas poga
- 2 Vārpsta
- 3 Sānu rokturis
- 4 Atbalsta atloks
- 5 Slēguzgrieznis
- 6 Aizsargs
- 7 Slēdža mēlīte
- 8 Atbloķēšanas svira

9 Aizsarga atbrīvošanas svira

10 Dutekļu izvadišanas sistēma

Paredzētā lietošana

Šī lieljaudas mazā leņķa slīpmašīna ir paredzēta profesionāliem smirģelēšanas, slīpēšanas, apstrādes ar stiepli birsti un nogriešanas lietojumiem.

DELIETOJĒT nekādas citas slīpripas, kā tikai slīpripas ar ieliektu centru un pulēšanas diskus.

NELIETOJĒT mitros apstākļos vai viegli uzliesmojošu šķidrumu un gāzu klātbūtnē.

Šī ļoti izturīgā leņķa slīpmašīna ir profesionālai lietošanai paredzēts elektroinstruments.

NEĻAUJĒT bērniem aiztikt instrumentu. Ja šo instrumentu ekspluatē nepieredzējuši operatori, viņi ir jāuzrauga.

- **Mazi bērni un nespēcīgas personas.** Instrumentu nav paredzēts lietot maziem bērniem vai nespēcīgām personām bez uzraudzības.
- Šo instrumentu nav paredzēts ekspluatēt personām (tostarp bērniem), kam ir ierobežotas fiziskās, sensorās vai psihiskās spējas vai trūkst pieredzes un zināšanu, ja vien tās neuzrauga persona, kas atbild par viņu drošību. Bērņus nedrīkst atstāt bez uzraudzības ar instrumentu.

Pretvibrācijas sānu rokturis

Pretvibrācijas sānu rokturis sniedz papildu ērtības, absorbējot instrumenta izraisītās vibrācijas.

Putekļu izvadišanas sistēma (A att.)

Putekļu izvadišanas sistēma **10** neļauj putekļiem uzkrāties ap aizsargu un dzinēja pievadu, kā arī minimizē dzinēja korpusā iekļuvušo putekļu daudzumu.

SALIKŠANA UN REGULĒŠANA



BRĪDINĀJUMS! Lai mazinātu smaga ievainojuma risku, pirms regulēšanas vai pierīču/piederumu uzstādīšanas un noņemšanas izslēdziet instrumentu un atvienojiet to no barošanas avota. Slēdzim jāatrodas IZSLĒGTĀ pozīcijā. Instrumentam nejausi sākot darboties, var gūt ievainojumus.

Sānu roktura piestiprināšana (B att.)



BRĪDINĀJUMS! Pirms instrumenta ekspluatācijas pārbaudiet, vai rokturis ir cieši piestiprināts.

Stingri pieskrūvējiet sānu rokturi **3** pie viena no caurumiem abās pārnēsma kārbas pusēs. Vienmēr turiet sānu rokturi, lai darba laikā savaldītu instrumentu.

Aizsargi



UZMANĪBU! Aizsargi ir jālieto ar visiem slīpripām, griezējripām, slīpēšanas slokšņu diskām, stiepli birstēm, un stiepli ripām. Rīku var lietot bez aizsarga tikai tad, kad tiek veikta slīpēšana ar parastajiem slīpēšanas diskām. Skatiet attēlu A, lai redzētu aizsargus, kas ietilpst iekārtas komplektācijā. Dažiem darbiem var būt nepieciešams iegādāties pareizo aizsargu no jūsu vietējā izplatītāja vai pilnvarota servisa centra.

PIEZĪME. Malu slīpēšanu un nogriešanu var veikt ar 27. tipa ripām, kas konstruētas un paredzētas šim nolūkam; 6,35 mm biezas ripas ir paredzētas virsmu slīpēšanai, bet plānākām 27. tipa ripām jāpārbauda to ražotāja etiķete, lai redzētu, vai tās var izmantot virsmu slīpēšanai vai tikai malu slīpēšanai/griešanai. Visām ripām, arī vietās, kur tiek veikta aizliegta virsmas slīpēšana, ir jālieto 1. tipa aizsargi. Griešanu var veikt arī, izmantojot 41. tipa ripu un 1. tipa aizsargu ripu.

PIEZĪME. Skatiet **Piederumu shēmu**, lai atlasītu pareizo aizsarga/piederuma kombināciju.

Aizsarga regulēšana un montāža (C, D att.)

UZMANĪBU! Pirms regulēšanas vai piederumu uzstādīšanas un noņemšanas izslēdziet instrumentu un atvienojiet no barošanas avota.

UZMANĪBU! PIRMS ekspluatēt instrumentu, noteikti nosakiet, kurš aizsarga regulējuma variants jūsu instrumentam ir iestatīts.

Regulēšanas varianti

Lai regulētu aizsargu, aizsarga atbrīvošanas sviru **9** ievietoja vienā no regulēšanas caurumiem **15** aizsarga uzdevā, izmantojot sprūdrata mehānismu. Jūsu slīpmašīnā tiek piedāvātas divas iespējas aizsarga regulēšanai.

- **One-touch™:** Šajā pozīcijā saslēgšanas virsma tiek sagāzta un virzās uz nākamo regulēšanas caurumu, ja aizsargs tiek griezts pulksteņrādītāju virzienā (vārpsta vērsta pret lietotāju), bet pašbloķēšanās notiek, aizsargu griežot pretēji pulksteņrādītāju virzienam.
- **Two-touch™:** Šajā pozīcijā saslēgšanas virsma ir taisna, un tai ir kvadrātveida forma. Tā nepārvietojas uz nākamo regulēšanas caurumu, līdz tiek nospiesta un pieturēta aizsarga atbrīvošanas svira, vienlaikus griežot aizsargu pulksteņrādītāja virzienā vai pretēji pulksteņa rādītāju virzienam (vārpsta vērsta pret lietotāju).

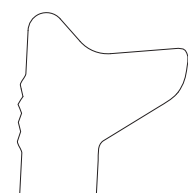

One-Touch™

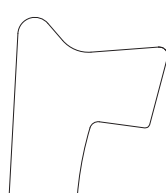

Two-Touch™

Aizsarga regulēšanas variantu iestatīšana

Lai noregulētu aizsarga atbrīvošanas sviru **9** vēlamajam regulēšanas variantam:

1. Izskrūvējiet skrūvi **12** izmantojot T20 uzgali.
2. Noņemiet aizsarga atbrīvošanas sviru, ievērojot atsperes stāvokli. Sviras galā, izvēlieties vajadzīgo regulēšanas variantu. Viena satvēriena paņēmienā tiek izmantots sviras **9** slīpais gals, lai saslēgtu regulēšanas atveres **15** uz aizsarga uzdevas. Divu satvērienu paņēmienā tiek izmantots kvadrātveida gals, lai saslēgtu regulēšanas atveres **15** uz aizsarga uzdevas.
3. Novietojiet vietā sviru, novietojot izvēlēto galu zem atsperes **13**. Nodrošiniet, lai svirai būtu pienācīga saskare ar atsperi.
4. Novietojiet vietā skrūvi un pievelciet ar griezes momentu 2,0-3,0 Nm. Nodrošiniet pienācīgu uzstādīšanu ar darbojošos atsperes atgriešanas funkciju, nospiežot aizsarga atbrīvošanas sviru **9**.

Aizsarga montāža (D att.)

UZMANĪBU! Pirms aizsarga uzstādīšanas ir jābūt pareizi piestiprinātai skrūvei, svirai un atsperai.

1. Ar vārpstu vērstu pret operatoru, nospiediet un turiet aizsarga atbrīvošanas sviru **9**.
 2. Savietojiet aizsarga izciļņus **13** ar spraugām **14** uz pārnesumkārbas.
 3. Spiediet aizsargu lejup, līdz tā izciļņi nofiksējas un brīvi griežas ātrumkārbas apvalka rievā. Atlaidiet aizsarga atbrīvošanas sviru.
 4. Lai novietotu aizsargu:
 - One-touch™:** Pagrieziet aizsargu vajadzīgajā darba pozīcijā. Nospiediet un turiet aizsarga atbrīvošanas sviru **9** atbrīvošanas sviru, lai pagrieztu aizsargu pretēji pulksteņu rādītāju virzienam.
 - Two-touch™:** Nospiediet aizsarga atbrīvošanas sviru **9**. Pagrieziet aizsargu pulksteņu rādītāju virzienā vai pretēji pulksteņu rādītāju virzienam vajadzīgajā darba pozīcijā.
- PIEZĪME.** Aizsarga korpusam jābūt novietotam starp vārpstu un operatoru, lai nodrošinātu maksimālu operatora aizsardzību. Aizsarga atbrīvošanas svirai ir jānofiksējas kādā no aizsarga uzdevas savietošanas atverēm **15**. Tādējādi aizsargs ir cieši nostiprināts.
5. Lai noņemtu aizsargu, veiciet šo norādījumu 1.–3. punktu pretējā kārtībā.

Atloki un ripas

Slīpripu bez vītņota centra uzstādīšana (E att.)

BRĪDINĀJUMS! Nespēja pienācīgi uzsedināt atloku/ slēguzgriezni var radīt nopietnu ievainojumu (vai sabojāt instrumentu vai ripu).

UZMANĪBU! Iekļautie atloki ir jāizmanto ar ieliekta centra 27. tipa un 42. tipa slīpripām un 41. tipa nogriešanas ripām. Skatiet **Piederumu shēmu** plašākai informācijai.

BRĪDINĀJUMS! Strādājot ar griezējripām, jābūt uzstādītam noslēgtam divpusējam griezējripu aizsargam.

BRĪDINĀJUMS! Ja uzstādīts bojāts atloks vai aizsargs, vai tie tiek nepareizi lietoti, tas var izraisīt ievainojumus dēļ ripas salūšanas vai saskares ar to. Skatiet **Piederumu shēmu** plašākai informācijai.

1. Novietojiet instrumentu uz galda tā, lai aizsargs būtu vērstas augšup.
2. Uz vārpstas **2** uzstādiet bezvītnes atbalsta atloku **4** tā, lai paceltais (izvirzītais) centrs atrastos pret ripu.
3. Novietojiet ripu **16** pret atbalsta atloku, tās centru savietojot ar atbalsta atloka pacelto (izvirzīto) centru.
4. Nospiežot vārpstas bloķēšanas pogu un izmantojot sešstūra padziļinājumus, kas vērsti prom no ripas, uzskrūvējiet slēguzgriezni **5** uz vārpstas tā, lai izciļņi nofiksētos abās vārpstas rievās.
5. Nospiežot vārpstas bloķēšanas pogu, ar uzgriežņu atslēgu **20** pieskrūvējiet bloķēšanas atloku.
6. Lai noņemtu ripu, nospiediet vārpstas bloķēšanas pogu un ar uzgriežņu atslēgu atskrūvējiet bloķēšanas atloku.

Slīpēšanas atbalsta paliktņu montāža (F att.)

PIEZĪME. Aizsargu izmantošana ar smilšpapīru diskkiem, kuriem izmanto atbalsta paliktņus, tā sauktos šķiedru sveķu diskus, nav nepieciešama. Tā kā šiem piederumiem aizsargs nav nepieciešams, aizsargs var būt vai var nebūt piemērots pareizai uzstādīšanai.



BRĪDINĀJUMS! *Nespēja pienācīgi uzstādīt atloku/ slēguzgriezni var radīt nopietnu ievainojumu (vai sabojāt instrumentu vai ripu).*



BRĪDINĀJUMS! *Pēc slīpēšanas operāciju pabeigšanas aizsargs ir jāuzstāda no jauna, izmantojot slīpripu, nogriešanas ripu, slīpēšanas sloksņu disku, stiepļu suku un stiepļu ripu.*

1. Novietojiet vai pienācīgi uzskrūvējiet atbalsta paliktņi **17** uz ass.
2. Novietojiet smirģeļa ripu **18** uz atbalsta paliktņa **17**.
3. Nospiežot vārpstas bloķētāju **1**, uzskrūvējiet slēguzgriezni **19** uz vārpstas, pacelto rumbu uz slēguzgriežņa virzot slīpēšanas ripas un atbalsta paliktņa centrā.
4. Ar roku pievelciet spīļpatronas uznavu. Pēc tam spiediet pogu, kamēr griežat devas selektoru bloķēšanas vārpstas ar smilšu kaisīšanas disku un disku, līdz skavu riekstu ir mājīgas.
5. Lai noņemtu ripu, satveriet un pagrieziet atbalsta paliktņi un slīpēšanas paliktņi, vienlaikus nospiežot vārpstas bloķēšanas pogu

Slīpripu ar vītņotu centru uzstādīšana un noņemšana (A att.)

Slīpripas ar vītņotu centru uzstādiet tieši uz M14 vītņotās vārpstas. Piederuma vītnei ir jāsakrīt ar ass vītnei.

1. Noņemiet atbalsta atloku, novelkot to no instrumenta.
2. Ar roku uzskrūvējiet ripu uz vārpstas **2**.
3. Nospiediet vārpstas bloķēšanas pogu **1** un ar uzgriežņu atslēgu pieskrūvējiet ripas vītņoto centru.
4. Lai noņemtu ripu, veiciet minēto procedūru apgrieztā secībā.

IEVĒRĪBAI: *Ja ripa nebūs pareizi piestiprināta, instruments vai ripa var sabojāties, ieslēdzot instrumentu.*

Apalo stiepļu kausveida suku un stiepļu ripu uzstādīšana (A att.)



BRĪDINĀJUMS! *Nespēja pienācīgi uzstādīt atloku/ slēguzgriezni var radīt nopietnu ievainojumu (vai sabojāt instrumentu vai ripu).*



UZMANĪBU! *Lai mazinātu ievainojuma risku, valkājiet darba cimds, uzstādot un lietojot stiepļu sukus un ripas. Tās var būt asas.*



UZMANĪBU! *Lai mazinātu instrumenta bojājuma risku, ripa vai suka uzstādīšanas un lietošanas laikā nedrīkst saskarties ar aizsargu. Piederumam var rasties bojājums, ko nevar pamanīt, tādējādi stieples atdalās no piederuma ripas vai kausveida ripas.*

Apalas stiepļu sukas vai stiepļu ripas jāuzskrūvē tieši uz slīpmašīnas vārpstas, nepiestiprinot atlokus. Lietojiet tikai tādas stiepļu birstes vai ripas, kam ir M14 vītņotais centrs. Šos piederumus var iegādāties par atsevišķu samaksu no vietējā izplatītāja vai pilnvarotā remonta darbnīcā.

1. Novietojiet instrumentu uz galda tā, lai aizsargs būtu vērstas augšup.
2. Ar rokām uzskrūvējiet ripu uz vārpstas.
3. Nospiediet vārpstas bloķēšanas pogu **1** un uzlieciet uzgriežņu atslēgu uz stiepļu ripas vai birstes vītņotā centra, lai pieskrūvētu ripu vai birsti.
4. Lai noņemtu ripu, veiciet minēto procedūru apgrieztā secībā.

IEVĒRĪBAI: *Lai mazinātu instrumenta bojājuma risku, pirms instrumenta ieslēgšanas ripas vītņotajam centram jābūt pareizi uzskrūvētam.*

Pirms ekspluatācijas

- Uzstādiet aizsargu un piemērotu ripu. Nedrīkst lietot pārāk nodilušus diskus vai ripas.
- Pārbaudiet, vai iekšējais un ārējais atloks ir pareizi uzstādīts. Izpildiet **slīpēšanas un griešanas piederumu tabulā** sniegtos norādījumus.
- Pārbaudiet, vai disks griežas uz piederuma un instrumenta norādītās bultiņas virzienā.
- Nedrīkst lietot bojātu piederumu. Pirms katras ekspluatācijas reizes pārbaudiet piederuma stāvokli, piemēram, vai ripā nav robu un plaisu, vai atbalsta paliktņi nav saplaisājis, nodilis vai pārlieku nolietojies un vai stiepļu birste nav vaļīga un kādā stāvoklī ir tās stieples. Ja elektroinstruments vai piederums ir ticis nomests zemē, pārbaudiet, vai tas nav bojāts. Ja ir, uzstādiet jaunu piederumu. Kad pārbaude ir veikta un piederums ir piestiprināts, gan jums, gan apkārtējām personām jāstāv drošā attālumā no piederuma rotēšanas zonas, bet elektroinstruments vienu minūti jādarbina maksimālajā ātrumā bez noslodzes. Bojāti piederumi šajā pārbaudes laikā parasti salūzt.

EKSPLUATĀCIJA

Lietošanas norādījumi



BRĪDINĀJUMS! *Vienmēr ievērojiet šos drošības norādījumus un spēkā esošos normatīvos aktus.*



BRĪDINĀJUMS! *Lai mazinātu smaga ievainojuma risku, pirms regulēšanas vai pierīču/piederumu uzstādīšanas un noņemšanas izslēdziet instrumentu un atvienojiet to no barošanas avota. Slēdzim jāatrodas IZSLĒGTĀ pozīcijā. Instrumentam nejausi sākot darboties, var gūt ievainojumus.*



BRĪDINĀJUMS!

- Pārbaudiet, vai visi slīpēšanai vai griešanai paredzētie materiāli ir cieši nostiprināti.
- Nostipriniet un atbalstiet apstrādājamo detaļu. Izmantojiet spīles vai skrūvspīles, lai nostiprinātu un atbalstītu apstrādājamo materiālu uz stabilas platformas. Apstrādājamo materiālu ir svarīgi vienmēr nostiprināt un atbalstīt tāpēc, lai tas neizkustētos un jūs nezaudētu kontroli pār to. Ja materiāls izkustas vai jūs zaudējat kontroli pār to, var rasties bīstama situācija un var gūt ievainojumus.

- **Atbalstiet paneļus vai jebkuru citu pārāk lielu materiāla gabalu, lai līdz minimumam samazinātu ripas iespīšanās un atsītienu risku.** Lieli materiāla gabali mēdz nosēties paši zem sava svara. Atbalsti ir jānovieto zem materiāla gabala, griezuma līnijas tuvumā un materiāla gabala malas tuvumā abās ripas pusēs.
- Eksploatējot šo instrumentu, vienmēr jāvalkā standarta darba cimdi.
- Eksploatācijas laikā ātrumkārbas korpuss kļūst ļoti karsts.
- Instrumentam drīkst piemērot tikai nelielu spiedienu. Ripu nedrīkst spiest no sāniem.
- Vienmēr uzstādiet aizsargu un piemērotu griezējdisku vai ripu. Nedrīkst lietot pārāk nodilušus diskus vai ripas.
- Pārbaudiet, vai iekšējais un ārējais atloks ir pareizi uzstādīts.
- Pārbaudiet, vai disks griežas uz piederuma un instrumenta norādītās bultiņas virzienā.
- Nepieļaujiet pārslodzi. Ja instruments kļūst karsts, ļaujiet tam dažas minūtes darboties bez noslodzes, lai piederums atdzistu. Nepieskarieties piederumam, kamēr tas nav atdzisis. Eksploatācijas laikā ripa kļūst ļoti karsta.
- Ar apaļo stieplu birsti nedrīkst strādāt, ja nav uzstādīts piemērots aizsargs.
- Neuzstādiet šo instrumentu uz statīva, ja strādājat ar griezējripi.
- Nedrīkst lietot kartona starplikas kopā ar limētām abrazīvām ripām.
- Ņemiet vērā to, ka ripa turpina griezties arī pēc instrumenta izslēgšanas.

Pareizs roku novietojums (G att.)

BRĪDINĀJUMS! Lai mazinātu smaga ievainojuma risku, **VIENMĒR** turiet rokas kā norādīts.

BRĪDINĀJUMS! Lai mazinātu smaga ievainojuma risku, **VIENMĒR** saglabājiet ciešu tvērienu, lai būtu gatavs negaidītai reakcijai.

Pareizs roku novietojums paredz turēt vienu roku uz sānu roktura **3**, bet otru — uz instrumenta korpusa, kā parādīts G attēlā.

Mēlītes slēdzis un bloķēšanas svira (A att.)

BRĪDINĀJUMS: Pirms instrumenta eksploatācijas pārbaudiet, vai rokturis ir cieši piestiprināts.

1. Lai ieslēgtu instrumentu, nospiediet bloķēšanas sviru **8** virzienā uz instrumenta aizmuguri, pēc tam nospiediet lāpstiņslēdzi **7**. Instruments darbojas, kamēr slēdzis ir nospiests.
2. Lai instrumentu izslēgtu, atlaidiet lāpstiņslēdzi.

BRĪDINĀJUMS! Iedarbinot un eksploatējot instrumentu, kā arī nogaidot, līdz ripa vai piederums pārstās griezties, cieši turiet instrumenta sānu rokturi un korpusu, lai saglabātu kontroli pār instrumentu. Pārļiecinieties, ka slīpriņa ir

pilnībā apstādināta, pirms novietojat instrumentu uz virsmas.



BRĪDINĀJUMS! Nogaidiet, līdz instruments darbojas ar pilnu ātrumu, tikai pēc tam ļaujiet tam saskarties ar apstrādājamo virsmu. Instrumentu izslēdziet tikai tad, kad tas ir nocelts nost no apstrādājamās virsmas.

Vārpstas bloķētājs (B att.)

Vārpstas bloķētājs **1** ir paredzēts, lai novērstu vārpstas rotāciju, uzstādot vai noņemot slīpriņas. Rīkojieties ar vārpstas bloķēšanas pogu tikai tad, ja instruments ir izslēgts, atvienots no elektrotīkla un pilnībā pārstājis darboties.

IEVĒRĪBAI! Lai mazinātu instrumenta bojājuma risku, vārpstas bloķētāju nedrīkst aktivizēt, ja instruments darbojas. Rezultātā instruments tiek sabojāts, un uzstādītai piederums var nokrist nost, izraisot ievainojumu.

Lai aktivizētu bloķētāju, nospiediet vārpstas bloķēšanas pogu un grieziet vārpstu tiktāl, kamēr to vairs nav iespējams pagriezt.

Virsmas šmirgelēšana, slīpēšana un slīpēšana ar stieplu birsti



UZMANĪBU! Vienmēr lietojiet pareizo aizsargu saskaņā ar šajā rokasgrāmatā dotajām instrukcijām.



BRĪDINĀJUMS! Metāla putekļu uzkrāšanās. Pārmērīgi lietojot lokanās ripas metāla apstrādes darbiem, palielinās elektriskās strāvas triecienu risks. Lai mazinātu risku, pirms lietošanas uzstādiet noplūdstrāvas aizsargierīci un katru dienu iztīriet ventilācijas atveres, tajās pūšot sausu, saspiestu gaisu atbilstoši turpmāk aprakstītajiem apkopes norādījumiem.

Lai veiktu darbu uz darbgabala virsmas:

1. Nogaidiet, līdz instruments darbojas ar pilnu ātrumu, tikai pēc tam ļaujiet tam saskarties ar apstrādājamo virsmu.
2. Spiediet uz apstrādājamās virsmas pavisam nedaudz, ļaujot instrumentam darboties ar pilnu ātrumu. Vislabāko materiāla attīrīšanas kvalitāti iespējams panākt, instrumentam darbojoties ar pilnu ātrumu.

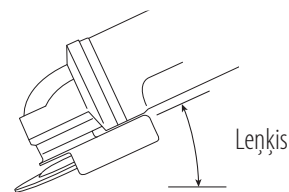

3. Saglabājiet piemērotu leņķi starp instrumentu un apstrādājamo virsmu. Skatiet diagrammu, piemērojot konkrētai funkcijai.

Funkcija	Leņķis
Šmirgelēšana	20°-30°
Slīpēšana ar slīpēšanas sloksņu disku	5°-10°
Slīpēšana ar atbalsta paliktņi	5°-15°
Stieplu birste	5°-10°

4. Stieplu ripas malai visu laiku jābūt saskarē ar apstrādājamo virsmu.

- Šmirģelējot, slīpējot ar slīpēšanas slokšņu disku vai stieplu birsti, nepārtraukti bīdīet instrumentu turpejošā un atpakaļejošā kustībā, lai apstrādājamā virsmā nerastos robi.
- Slīpējot ar atbalsta paliktni, virziet instrumentu nepārtrauktā taisnvirziena kustībā, lai apstrādājamā virsma neapdegtu un nebūtu sarobota.

PIEZĪME. Ļaujot instrumentam balstīties uz darba virsmas bez kustības, tiks bojāts darbgabals.

- Instrumentu izslēdziet tikai tad, kad tas ir noņemts nost no apstrādājamās virsmas. Pirms instrumenta nolikšanas malā nogaidiet, līdz ripa pārstāj rotēt.



UZMANĪBU! Ievērojiet īpašu piesardzību, apstrādājot malas, jo slīpmašīna var negaidīti veikt asu kustību.

Norādījumi darbam ar krāsotiem darbgabaliem

- NAV IETEICAMS ar birsti slīpēt krāsu uz svina bāzes, jo ir ļoti grūti kontrolēt un savākt kaitīgos putekļus. Saindēšanās ar svinu viskaitīgākā ir bērniem un grūtniecēm.
- Tā kā, neveicot ķīmisko analīzi, ir grūti noteikt, vai krāsas sastāvā ir vai nav svins, krāsas slīpēšanas laikā ieteicams veikt šādus piesardzības pasākumus:

Personīgā drošība

- Bērniem un grūtniecēm ieeja darba zonā, kurā tiek slīpēta krāsa, ir aizliegta, līdz šī vieta nav rūpīgi iztīrīta.
 - Visām personām, kas ienāk šajā darba zonā, jāvalkā putekļu maska vai respirators. Filtrs jānomaina katru dienu vai arī tad, kad valkātājam ir kļuvis apgrūtināši elpot.
- PIEZĪME.** Jālieto tikai tādas putekļu maskas, kas piemērotas darbam vidē ar tādu krāsu putekļiem un izgarojumiem, kuru sastāvā ir svins. Parastās krāsošanas darbu maskas nenodrošina šādu aizsardzību. Apmeklējiet savu vietējā instrumentu veikalu, lai iegādātos pareizu, N.I.O.S.H. apstiprinātu putekļu masku.
 - Darba zonā **NEDRĪKST ĒST, DZERT vai SMĒKĒT**, lai organismā neuzņemtu kaitīgās krāsas daļiņas. Darbiniekiem jānomazgājas un jānotīrās PIRMS ēšanas, dzeršanas vai smēķēšanas. Darba zonā nedrīkst atstāt pārtikas produktus, dzērienus vai tabaku, lai tajos neuzkrātos putekļi.

Vides drošība

- Krāsa ir jānoņem tā, lai minimizētu putekļu veidošanos.
- Vietas, kurās tiek veikta krāsu slīpēšana, jāizolē ar 4 milimetru biezu plastmasas aizsargpārklājumu.
- Slīpēšana jāveic tā, lai mazinātu krāsas putekļu nokļūšanu ārpus darba zonas.

Tīrīšana un nodošana atkritumos

- Visas virsmas darba zonā katru dienu visā slīpēšanas laikā jānotīra ar putekļsūcēju un rūpīgi jānoslauka. Putekļsūcēja filtra maisi ir bieži jāmaina.
- Plastmasas aizsargpārklājums jāsavāc un no tā jāatbrīvojas kopā ar putekļu daļiņām vai citiem noslīpētiem netīrumiem. Tie jāsavāc noslēgtās atkritumu tvertnēs un jānodod iznīcināšanai parastos atkritumu savākšanas punktos. Tīrīšanas procedūru laikā darba zonā nedrīkst atrasties bērni un grūtnieces.

- Jānomazgā visas rotaļlietas, mazgājamas mēbeles un galda piederumi, ko lieto bērni, tikai pēc tam tos drīkst no jauna lieto.

Malu slīpēšanas un nogriešana



BRĪDINĀJUMS! Malu slīpēšanai paredzētās slīpripas/nogriešanas ripas nedrīkst lietot virsmu slīpēšanai, jo šīs ripas nav paredzētas, lai izturētu sānu spiedienu, kāds rodas virsmu slīpēšanas laikā. Rezultātā var salūzt ripa vai varat gūt ievainojumus.



UZMANĪBU! Ripas, ko lieto griešanai un malu slīpēšanai, var salūzt vai radīt atsitienu, ja tās saliecas vai savijas nogriešanas vai dziļas slīpēšanas darba laikā. Malu nogriešanas/slīpēšanas darbos aizsarga atvērtajai pusei jābūt novietotai virzienā prom no operatora.

IEVĒRĪBAI! Malu slīpēšanas/nogriešana ar 27. tipa ripu jāierobežo ar šauru gropju un rievu veidošanu — mazāku nekā 13 mm dziļumā, ja ripa ir jauna. Samaziniet griešanas/rievu griešanas dziļumu atbilstoši nodilušās ripas rādiusam. Skat. **Piederumu shēmu** plašākai informācijai. Malu slīpēšanai/nogriešanai ar 41. tipa ripu nepieciešams lietot 1. tipa aizsargu.

- Nogaidiet, līdz instruments darbojas ar pilnu ātrumu, tikai pēc tam ļaujiet tam saskarties ar apstrādājamo virsmu.
- Spiediet uz apstrādājamās virsmas pavisam nedaudz, ļaujot instrumentam darboties ar pilnu ātrumu. Vislabāko slīpēšanas kvalitāti iespējams panākt, instrumentam darbojoties ar pilnu ātrumu.
- Stāviet tā, lai ripas atklātā apakšpuse būtu vērsta virzienā prom no jums.
- Iesākot griešanu un apstrādājamā materiālā izveidojot ierobu, nedrīkst mainīt griešanas leņķi. Mainot leņķi, ripa salieksies un, iespējams, arī salūzīs. Slīpripas malu slīpēšanai nav paredzētas, lai izturētu sānu spiedienu, ko izraisa ripas saliekšanās.
- Instrumentu izslēdziet tikai tad, kad tas ir nocelts nost no apstrādājamās virsmas. Pirms instrumenta nolikšanas malā nogaidiet, līdz ripa pārstāj rotēt.

Lietošana metāla apstrādei

Lietojot instrumentu, apstrādājot metālu, obligāti jāpievieno noplūdstrāvas aizsargierīce, lai novērstu metāla putekļu izraisītos atlikušos riskus.

Ja noplūdstrāvas aizsargierīce atvieno elektrības padevi, nogādājiet instrumentu pilnvarotā DEWALT remonta darbnīcā.



BRĪDINĀJUMS! Ekstremālos darba apstākļos, strādājot ar metālu, strāvu vadoši putekļi var uzkrāties mašīnas korpusa iekšienē. Tas var izraisīt mašīnas aizsardzības izolācijas samazināšanos ar iespējamu elektrošoka risku.

Lai novērstu metāla putekļu uzkrāšanos instrumentā, ieteicams katru dienu iztīrīt ventilācijas atveres. Sk. sadaļu **Apkope**.

Metāla griešana

Griežot ar saistvielu limētām abrazīvajām ripām, jābūt uzstādītam 1. tipa aizsargam.

Grieziet metālu ar vidēju ātrumu, kas piemērots konkrētajam metāla veidam. Nespiediet griezējripi, kā arī negroziet, nesagāziet un nelieciet instrumentu.

Darba laikā nesamaziniet griezējripi ātrumu, spiežot to no sāniem. Instruments vienmēr jāvirza slīpēšanas virzienā. Pretējā gadījumā pastāv risks nenovaldīt instrumentu un ka tas tiek izstumts ārā no slīpēšanas vietas.

Griežot profilus un kvadrātstieņus, ieteicams sākt ar vismazākā šķērsriezuma daļu.

Raupja slīpēšana

Griezējripi nedrīkst izmantot raupjai slīpēšanai. Vienmēr lietojiet 27. veida aizsargu.

Raupjai slīpēšanai vispiemērotākais instrumenta leņķis ir robežās no 30° līdz 40°. Virziet instrumentu uz priekšu un atpakaļ, piespiežot to vidēji stipri. Šādā veidā apstrādājams materiāls pārmērīgi nesakarst, nezaudē krāsu un tajā neveidojas robi.

Akmens griešana

Instruments ir paredzēts vienīgi sausai griešanai.

Akmens griešanai, vislabāk izmantot dimanta griezējripi. Darba laikā jānēsā papildu aizsargmaska pret putekļiem.

Ieteikumi ekspluatācijai

Ievērojiet piesardzību, griežot gropes nesošajās sienās.

Uz gropju griešanu nesošajās sienās attiecas konkrētās valsts noteikumi. Šie noteikumi ir jāievēro visos gadījumos. Pirms darba sākšanas konsultējieties ar atbildīgo būvzinieci, arhitektu vai būvniecības uzraugu.

APKOPE

Šis DEWALT elektroinstrumentu ir paredzēts ilglaicīgam darbam ar mazāko iespējamo apkopi. Nepārtraukti nevainojama darbība ir atkarīga no pareizas instrumenta apkopes un regulāras tīrīšanas.



BRĪDINĀJUMS! *Lai mazinātu smaga ievainojuma risku, pirms regulēšanas vai pierīču/piederumu uzstādīšanas un noņemšanas izslēdziet instrumentu un atvienojiet to no barošanas avota. Slēdzim jāatrodas IZSLĒGTĀ pozīcijā. Instrumentam neļaujiet sākot darboties, var gūt ievainojumus.*

Atslēdzošās sukas

Dzinējs tiks automātiski apturēts, norādot uz to, ka ogles sukas ir gandrīz nodilušas un ka instrumentam vajadzīga apkalpošana. Lietotājs nedrīkst veikt ogles suku apkopi. Nogādājiet šo instrumentu pilnvarotā DEWALT remonta darbnīcā.



Elļošana

Šis elektroinstrumentu nav papildus jāelļo.



Tīrīšana



BRĪDINĀJUMS! *Ar sausu gaisu no galvenā korpusa izpūstiet netīrumus un putekļus ikreiz, kad pamanāt tos*

uzkrājamies gaisa atverēs, kā arī visapkārt tām. Veicot šo darbību, valkājiet atzītu acu aizsargaprīkojumu un putekļu masku.



BRĪDINĀJUMS! *Instrumenta detaļu tīrīšanai, kas nav no metāla, nedrīkst izmantot šķīdinātājus vai citas asas ķīmiskas vielas. Šīs ķīmikālijas var pavājināt materiālus, kas tiek lietoti šajās detaļās. Lietojiet tikai ziepjūdenī samitrinātu lupatiņu. Nekādā gadījumā nepieļaujiet, lai instrumentā iekļūst šķidrums; instrumentu nedrīkst iegremdēt šķīdumā.*

Papildpiederumi



BRĪDINĀJUMS! *Tā kā citi piederumi, kurus DEWALT, nav ieteicis un nepiedāvā, nav pārbaudīti lietošanai ar šo instrumentu, var rasties bīstami apstākļi, ja tos lieto. Lai mazinātu ievainojuma risku, šim instrumentam lietojiet tikai DEWALT ieteiktos piederumus.*

Sīkāku informāciju par attiecīgiem piederumiem jautājiet izplatītājam.

	Maks. [mm]		[mm]	Min. rotācija [apgr./min]	Perifērais ātrums [m/s]	Vītņotās atveres garums [mm]
	D	b				
	115	6	22,23	11 500	80	—
	125	6	22,23	11 500	80	—
	115	—	—	11 500	80	—
	125	—	—	11 500	80	—
	75	30	M14	11 500	45	20,0
	115	12	M14	11 500	80	20,0
	125	12	M14	11 500	80	20,0

Vides aizsardzība











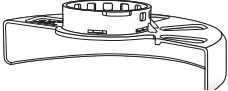

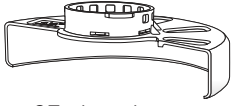
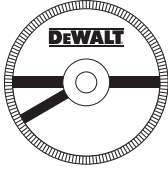

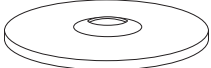
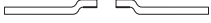
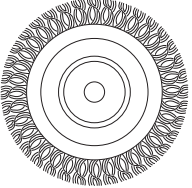

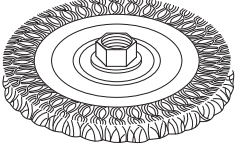
Dalīta atkritumu savākšana. Izstrādājumus un akumulatorus, kas apzīmēti ar šo simbolu, nedrīkst izmest kopā ar sadzīves atkritumiem.

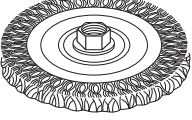
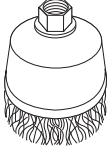

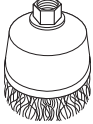
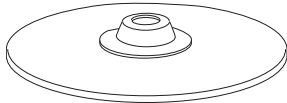
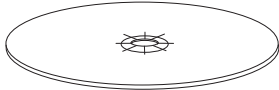
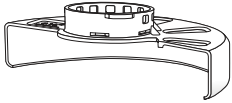



Izstrādājumi un baterijas satur materiālus, ko var atgūt vai pārstrādāt, samazinot pieprasījumu pēc izejvielām. Lūdzu pārstrādājiet elektrisko izstrādājumus un baterijas saskaņā ar vietējiem noteikumiem. Sīkāka informācija ir pieejama vietnē www.2helpU.com.

Slipēšanas un griešanas piederumu tabula

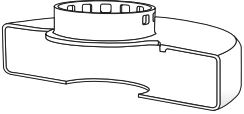
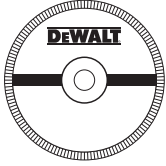
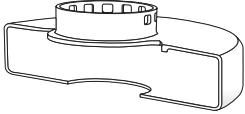
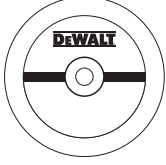
Aizsarga tips	Piederums	Apraksts	Kā aprīkot slipmašīnu
 <p>27. tipa aizsargs</p>		Ieliekta centra slipēšanas disks	 <p>27. tipa aizsargs</p>
		Slokšņu slipripa	 <p>Atbalsta atloks</p>  
		Stieplu ripas	<p>27. tipa ieliekta centra slipripa</p>  <p>Vītņots slēguzgrieznis</p>
		Stieplu ripas ar vītnotu uzgriezni	 <p>27. tipa aizsargs</p>  <p>Stieplu ripa</p>
		Stieplu uzgalis ar vītnotu uzgriezni	 <p>27. tipa aizsargs</p>  <p>Stieplu birste</p>
	 	Atbalsta paliktnis/ smilšpapīra loksne	 <p>27. tipa aizsargs</p>  <p>Gumijas atbalsta paliktnis</p>  <p>Slipripa</p>  <p>Vītņots slēguzgrieznis</p>

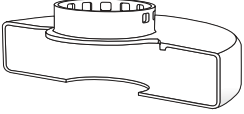
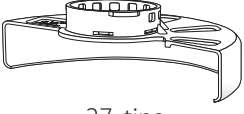
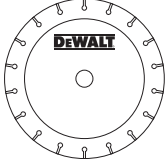
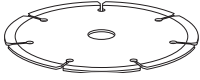
Slipēšanas un griešanas piederumu tabula (turp.)

Aizsarga tips	Piederums	Apraksts	Kā aprīkot slipmašīnu
 <p>1. tipa aizsargs</p>		Mūra griezējripa, līmēta	 <p>1. tipa aizsargs</p>
		Metāla griezējripa ar saistvielu	 <p>Atbalsta atloks</p>
 <p>1. tipa aizsargs</p> <p>VAI</p>  <p>27. tipa aizsargs</p>		Dimanta griezējripas	 <p>Griezējripa</p>  <p>Vitņots slēguzgrieznis</p>

МАЛОГАБАРИТНЫЕ УГЛОШЛИФОВАЛЬНЫЕ МАШИНЫ

DWE4277

Поздравляем!

Вы приобрели инструмент DEWALT. Многолетний опыт, тщательная разработка изделий и инновации делают компанию DEWALT одним из самых надежных партнеров для пользователей профессионального электроинструмента.

Технические характеристики

		DWE4277 QS/LX
Напряжение	$V_{\text{перем. тока}}$	230/115
Тип		1
Потребляемая мощность	Вт	1500
На холостом ходу /номинальная скорость	мин^{-1}	10500
Диаметр круга	мм	125
Толщина круга (макс)	мм	6,0
Диаметр шпинделя		M14
Длина шпинделя	мм	18,5
Вес	кг	2,5
* масса с боковой рукояткой и ограждением		
Общие значения шума и вибрации (сумма триаксиального вектора), определенные в соответствии со стандартом EN 60745-2-3:		
L_{PA} (Уровень звукового давления)	дБ(A)	92,0
L_{WA} (Уровень звуковой мощности)	дБ(A)	103,0
K (погрешность для заданного уровня мощности)	дБ(A)	3
Шлифовка		
Значение эмиссии вибрации $a_{h, AG} =$	м/сек^2	8,3
Погрешность K =	м/сек^2	1,5
Шлифовка диском		
Значение эмиссии вибрации $a_{h, DS} =$	м/сек^2	3,0
Погрешность K =	м/сек^2	1,5



ВНИМАНИЕ: Уровень вибрации при работе с проволочной щеткой или абразивным шлифовальным кругом будет другим!

Значение эмиссии вибрации, указанное в данном справочном листке, было получено в соответствии со стандартным тестом, приведенным в EN60745, и может использоваться для сравнения инструментов. Кроме того, оно может использоваться для предварительной оценки воздействия вибрации.



ОСТОРОЖНО: Заявленное значение эмиссии относится к основным областям применения инструмента. Однако, если инструмент используется не по основному назначению с различной оснасткой или при ненадлежащем уходе, уровень вибрации может измениться. Это может привести к значительному увеличению уровня воздействия вибрации в течение всего рабочего периода. При расчете приблизительного значения уровня воздействия вибрации также необходимо

учитывать время когда инструмент выключен или то время, когда он работает на холостом ходу. Это может привести к значительному снижению уровня воздействия вибрации в течение всего рабочего периода.

Определите дополнительные меры техники безопасности для защиты оператора от эффектов воздействия вибрации, а именно: следить за состоянием инструмента и оснастки, создание комфортных условий работы, хорошая организация рабочего места.

Предохранители:		
Европа	230 В инструменты	10 А, сетевые
Великобритания и Ирландия	230 В инструменты	13 А, в штепсельных вилках

Декларация о соответствии нормам ЕС

Директива по механическому оборудованию



Малогабаритные углошлифовальные машины

DWE4277

DEWALT заявляет, что продукция, описанная в **Технических характеристиках**, соответствует:

2006/42/EC, EN60745-1:2009+A11:2010,

EN60745-2-3:2011+A2:2013+A11:2014 +A12:2014+A13:2015.

Эти продукты также соответствуют Директиве 2014/30/EU и 2011/65/EU. За дополнительной информацией обращайтесь в компанию DEWALT по адресу, указанному ниже или приведенному на задней стороне обложки руководства.

Нижеподписавшийся несет ответственность за составление технической документации и составил данную декларацию по поручению компании DEWALT.

Маркус Ромпель

Директор по разработке и производству

DEWALT, Richard-Klinger-Straße 11,

D-65510, Idstein, Германия

15.07.2016



ОСТОРОЖНО: Во избежание риска получения травм ознакомьтесь с инструкцией.

Обозначения: Правила техники безопасности

Ниже описывается уровень опасности, обозначаемый каждым из предупреждений. Прочитайте руководство и обратите внимание на эти символы.



ОПАСНО: Обозначает опасную ситуацию, которая неизбежно приведет к **смерти или серьезной травме**.



ОСТОРОЖНО: Указывает на потенциально опасную ситуацию, которая в случае несоблюдения соответствующих мер **может** привести к **смерти или серьезной травме**.



ВНИМАНИЕ: Указывает на потенциально опасную ситуацию, которая, если ее не избежать **может** привести к **травме средней или высокой степени тяжести**.

ПРИМЕЧАНИЕ: Указывает на практики, использование которых не связано с получением травмы, но если ими пренебречь, **может** привести к **порче имущества**.



Указывает на риск поражения электрическим током.



Указывает на риск возгорания.

Общие правила техники безопасности при использовании электроинструментов



ОСТОРОЖНО: Полностью прочтите инструкции по технике безопасности и все руководства по эксплуатации. Несоблюдение правил и инструкций может привести к поражению электрическим током, возгоранию и/или серьезной травме.

СОХРАНИТЕ ВСЕ ИНСТРУКЦИИ И РУКОВОДСТВА ДЛЯ ПОСЛЕДУЮЩЕГО ОБРАЩЕНИЯ К НИМ

Термин «электроинструмент» в предупреждениях относится к работающим от сети (проводным) электроинструментам или работающим от аккумулятора (беспроводным) электроинструментам.

Безопасность на рабочем месте

- Следите за чистой и хорошим освещением на рабочем месте.** Захламленное или плохо освещенное рабочее место может стать причиной несчастного случая.
- Не работайте с электроинструментами во взрывоопасных местах, например, вблизи легковоспламеняющихся жидкостей, газов и пыли.** Искры, которые появляются при работе электроинструментов могут привести к воспламенению пыли или паров.
- Следите за тем, чтобы во время работы с электроинструментом в зоне работы не было посторонних и детей.** Отвлекаясь от работы вы можете потерять контроль над инструментом.

Электробезопасность

- Штепсельная вилка электроинструмента должна соответствовать розетке. Никогда не меняйте вилку инструмента. Не используйте переходники к вилкам для электроинструментов с заземлением.** Использование оригинальных штепсельных вилок, соответствующих типу сетевой розетки снижает риск поражения электрическим током.
- Избегайте контакта с заземленными поверхностями, такими как трубы, радиаторы и холодильники.** Если вы будете заземлены, увеличивается риск поражения электрическим током.
- Не оставляйте электроинструмент под дождем и в местах повышенной влажности.** При попадании воды в электроинструмент риск поражения электротоком возрастает.
- Берегите кабель от повреждений. Никогда не используйте кабель для переноски инструмента, не тяните за него, пытайтесь отключить инструмент от сети. Держите кабель подальше от источников тепла, масла, острых углов или движущихся предметов.**

Поврежденный или запутанный кабель питания повышает риск поражения электротоком.

- e) **При работе с электроинструментом на открытом воздухе используйте удлинитель, подходящий для использования на улице.** Использование шнура питания, предназначенного для использования вне помещения, снижает риск поражения электрическим током.
- f) **Если использование электроинструмента в условиях повышенной влажности неизбежно, используйте устройства защитного отключения (УЗО) для защиты сети.** Использование УЗО сокращает риск поражения электрическим током.

Обеспечение индивидуальной безопасности

- a) **Будьте внимательны, смотрите, что делаете и не забывайте о здравом смысле при работе с электроинструментом. Не работайте с электроинструментом если вы устали, находитесь в состоянии наркотического, алкогольного опьянения или под воздействием лекарственных препаратов.** Невнимательность при работе с электроинструментом может привести к серьезным телесным повреждениям.
- b) **Используйте индивидуальные средства защиты. Всегда используйте защитные очки.** Средства защиты, такие как противопылевая маска, обувь с не скользящей подошвой, каска и защитные наушники, используемые при работе, уменьшают риск получения травм.
- c) **Примите меры для предотвращения случайного включения. Перед тем, как подключить электроинструмент к сети и/или аккумулятору, взять инструмент или перенести его на другое место, убедитесь в том, что выключатель находится в положении Выкл.** Если при переноске электроинструмента он подключен к сети, и при этом ваш палец находится на выключателе, это может стать причиной несчастных случаев.
- d) **Перед включением электроинструмента уберите гаечные или инструментальные ключи.** Ключ, оставленный на вращающейся части электроинструмента, может привести к травме.
- e) **Не пытайтесь дотянуться до слишком удаленных поверхностей. Обувь должна быть удобной, чтобы вы всегда могли сохранять равновесие.** Это позволит лучше контролировать электроинструмент в непредвиденных ситуациях.
- f) **Одевайтесь соответствующим образом. Избегайте носить свободную одежду и ювелирные украшения. Следите за тем, чтобы волосы, одежда и перчатки не попадали под движущиеся детали.** Свободная одежда, украшения или длинные волосы могут попасть в подвижные части инструмента.

- g) **Если для электроинструмента предусмотрено устройство для сбора пыли и частиц обрабатываемого материала, убедитесь в том, что оно установлено и используется должным образом.** Использование устройства для пылеудаления сокращает риски, связанные с пылью.

Эксплуатация электроинструмента и уход за ним

- a) **Не прилагайте силу к электроинструменту. Используйте электроинструмент в соответствии с назначением.** Правильно подобранный электроинструмент выполнит работу более эффективно и безопасно при стандартной нагрузке.
- b) **Не пользуйтесь инструментом, если не работает выключатель.** Любой инструмент, управлять выключением и включением которого невозможно, опасен, и его необходимо отремонтировать.
- c) **Перед выполнением любых настроек, сменой аксессуаров или прежде чем убрать инструмент на хранение, отключите его от сети и/или снимите с него аккумулятор.** Такие превентивные меры безопасности сокращают риск случайного включения электроинструмента.
- d) **Храните электроинструмент в недоступном для детей месте и не позволяйте работать с инструментом людям, не имеющим соответствующих навыков работы с такого рода инструментами.** Электроинструмент представляет опасность в руках неопытных пользователей.
- e) **Обслуживание электроинструментов. Проверьте, не нарушена ли центровка или не заклинены ли движущиеся детали, нет ли повреждений или иных неисправностей, которые могли бы повлиять на работу электроинструмента. В случае обнаружения повреждений, прежде чем приступить к эксплуатации инструмента, его нужно отремонтировать.** Большинство несчастных случаев происходит с инструментами, которые не обслуживаются должным образом.
- f) **Следите за тем, чтобы инструмент был заточен и чистый.** Вероятность заклинивания инструмента, за которым следят должным образом и который хорошо заточен, значительно меньше, а работать с ним легче.
- g) **Используйте электроинструменты, дополнительные принадлежности и насадки в соответствии с этими инструкциями, принимая во внимание условия работы и характер выполняемой работы.** Использование электроинструмента для выполнения операций, для которых он не предназначен, может привести к созданию опасных ситуаций.

Техническое обслуживание

- a) *Обслуживание электроинструмента должен проводить квалифицированный специалист с использованием только оригинальных запасных частей. Это позволит обеспечить безопасность обслуживаемого инструмента.*

ДОПОЛНИТЕЛЬНЫЕ СПЕЦИАЛЬНЫЕ ИНСТРУКЦИИ ПО ТЕХНИКЕ БЕЗОПАСНОСТИ

Инструкции по технике безопасности для всех видов работ

- a) *Этот электроинструмент предназначен для заточки, шлифования, чистки щеткой, полирования или резания. Прочитайте и просмотрите все предупреждения, инструкции, иллюстрации и спецификации по данному электроинструменту. Несоблюдение всех приведенных ниже инструкций может стать причиной поражения электрическим током, возгорания и/или тяжелой травмы.*
- b) *Не рекомендуется выполнять с помощью данного инструмента такие операции, как полировка. Выполнение операций, не предусмотренных для данного инструмента, представляет опасность и может привести к травме.*
- c) *Не используйте дополнительные принадлежности, которые не рекомендованы производителем инструмента и не предназначены для него специально. Возможность установки принадлежности на электроинструмент не обеспечивает безопасности при ее использовании.*
- d) *Номинальная скорость принадлежности должна, как минимум, равняться максимальной скорости, указанной на электроинструменте. Принадлежность, которая вращается со скоростью, превышающей ее номинальную скорость вращения, может разрушиться и отлететь в сторону.*
- e) *Внешний диаметр и толщина принадлежности должны соответствовать диапазону мощности электроинструмента. Принадлежность неправильно подобранного размера не закрывается ограждением и не обеспечивает надлежащего контроля управления.*
- f) *Винтовая резьба принадлежностей должна соответствовать резьбе оси шлифовальной машины. Для принадлежности, установленной на фланцы, отверстие для инструментальной оправки должно соответствовать установочному диаметру фланца. Принадлежности, которые не подходят к монтажной арматуре электроинструмента, работают несбалансировано, слишком сильно вибрируют и могут привести к потере контроля.*

- g) *Не используйте поврежденные принадлежности. Перед каждым использованием проверяйте оснастку, как то, абразивные круги, на наличие сколов и трещин, проставки - на наличие надрывов и трещин, проволочные щетки - на наличие ослабленной или сломанной проволоки. В случае падения электроинструмента или принадлежности проверьте наличие повреждений или установите неповрежденную оснастку. После проверки и установки принадлежности оператор и посторонние лица не должны находиться на одной плоскости с вращающейся принадлежностью. Запустите электроинструмент на максимальной скорости без нагрузки и дайте ему поработать одну минуту. Поврежденные принадлежности, как правило, ломаются в течение этого тестового периода.*
- h) *Используйте средства индивидуальной защиты. В зависимости от типа выполняемых работ надевайте щиток для защиты лица или защитные очки. В соответствии с необходимостью надевайте респиратор, защитные наушники, перчатки и рабочий фартук, способный защитить от мелких абразивных частиц и фрагментов обрабатываемой детали. Средства защиты для глаз должны останавливать частицы, вылетающие при выполнении различных видов работ. Пылезащитная маска или респиратор должны обеспечивать фильтрацию твердых частиц, образующихся при выполнении работ. Длительное воздействие шума высокой мощности может привести к нарушениям слуха.*
- i) *Не подпускайте посторонних лиц близко к рабочей зоне. Любое лицо, входящее в рабочую зону, должно использовать средства индивидуальной защиты. Фрагменты обрабатываемой детали или разрушенной принадлежности могут отлететь в сторону и стать причиной травмы даже за пределами рабочей зоны.*
- j) *Удерживайте электроинструмент во время выполнения работ только за изолированные поверхности захватывания в тех случаях, когда режущая принадлежность может задеть скрытую электропроводку или собственный шнур питания. При удерживании металлических деталей инструмента, в случае перерезания находящегося под напряжением провода возможно поражение оператора электрическим током.*
- k) *Располагайте шнур питания на удалении от вращающейся принадлежности. В случае потери контроля над инструментом шнур питания может быть разрезан или ободран, а ваша рука может быть затянута вращающейся принадлежностью.*
- l) *Никогда не кладите электроинструмент до тех пор, пока он полностью не остановится. Вращающаяся принадлежность может задеть за*

поверхность, из-за чего электроинструмент может вырваться из рук.

- т) **Не включайте электроинструмент, если принадлежность направлена на вас.** Случайный контакт с вращающейся принадлежностью может привести к наматыванию одежды и контакту принадлежности с вашим телом.
- п) **Регулярно очищайте вентиляционные отверстия электроинструмента.** Вентилятор электродвигателя затягивает пыль внутрь корпуса, а скопление большого количества пыли на металлических частях электродвигателя повышает риск поражения электротоком.
- о) **Не используйте электроинструмент рядом с горючими материалами.** Искры могут привести к их воспламенению.
- р) **Не используйте принадлежности, требующие жидкостного охлаждения.** Использование воды или других жидких охлаждающих средств может привести к поражению электрическим током вплоть до смертельного исхода.
- q) **Не используйте для данного инструмента круги типа 11 (конусообразные).** Использование принадлежностей несоответствующего типа может привести к травме.
- г) **Всегда пользуйтесь боковой рукояткой. Надежно затягивайте рукоятку.** Для постоянного контроля работы инструмента нужно обязательно использовать боковую рукоятку.

ИНСТРУКЦИИ ПО ТЕХНИКЕ БЕЗОПАСНОСТИ ДЛЯ ВСЕХ ВИДОВ РАБОТ

Причины возникновения отдачи и способы ее предупреждения

Отдача представляет собой внезапную реакцию в результате заклинивания или деформации вращающегося круга, круга-подшвы, щетки или любых других насадок. Заклинивание или деформация вызывают мгновенную остановку вращающейся принадлежности, что, в свою очередь, приводит к потере управления инструментом и его резкого смещения в сторону, противоположную направлению вращения принадлежности в точке заклинивания.

Например, в случае заклинивания или деформации абразивного круга в обрабатываемой детали, заклинивающий край круга может врезаться в поверхность материала, что приводит к поднятию или выталкиванию круга. Круг может отскочить в сторону оператора или в другом направлении, в зависимости от направления вращения круга в точке заклинивания. Это может также привести к поломке абразивных кругов.

Отдача является результатом неправильного использования инструмента и/или использованием неправильных методов или режимов, избежать этого явления можно путем выполнения указанных далее мер предосторожности:

- а) **Прочно удерживайте электроинструмент обеими руками и располагайтесь таким образом, чтобы иметь возможность погасить энергию отдачи.** Для эффективного управления инструментом в случае возникновения отдачи или реактивного крутящего момента во время запуска всегда пользуйтесь вспомогательной рукояткой (при наличии). Оператор может контролировать энергию обратного удара при соблюдении надлежащих мер предосторожности.
- б) **Никогда не держите руки поблизости от вращающейся принадлежности.** Она может отскочить в направлении вашей руки.
- с) **Не стойте с той стороны, куда будет сдвигаться инструмент в случае возникновения отдачи.** В результате отдачи, инструмент отскакивает в направлении, противоположном вращению круга в точке заклинивания.
- д) **Соблюдайте особую осторожность при обработке углов, острых кромок и т.д. Избегайте дрожания и заклинивания принадлежности.** Углы, острые кромки или дрожание могут вызвать заклинивание принадлежности в заготовке и привести к потере управления в случае возникновения отдачи.
- е) **Не устанавливайте диски для пильных цепей или зубчатые режущие диски.** Такие диски часто вызывают отдачу и потерю контроля над инструментом.

Меры предосторожности при шлифовании и резании с использованием абразивного круга

- а) **Используйте только такие типы кругов, которые рекомендованы для данного электроинструмента, а также специальные ограждения, предназначенные для конкретных кругов.** Круги, не предназначенные для работы с электроинструментом, могут полностью закрываться ограждением и представлять опасность.
- б) **Шлифовальная поверхность кругов с утопленным центром должна быть ниже поверхности края ограждения.** Невозможно обеспечить надежную защиту при использовании кругов, выступающих за края защитного ограждения.
- с) **Ограждение должно быть надежно закреплено на электроинструменте и находится в положении, обеспечивающем максимальную защиту, чтобы минимально возможная часть круга находилась на одной прямой с оператором.** Ограждение помогает защитить оператора от отколовшихся фрагментов круга и случайного контакта с кругом, а также искр, от которых может загореться одежда.

- d) **Используйте круги для выполнения только рекомендованных типов работ. Например: не выполняйте шлифование при помощи отрезного круга.** Абразивные отрезные круги предназначены для работы периферией круга; боковая нагрузка, прилагаемая к таким кругам, может привести к их разрушению.
- e) **Всегда используйте исправные фланцы для кругов, размер и форма которых соответствуют конкретному кругу.** Соответствующие фланцы надежно фиксируют круг, что снижает вероятность его поломки. Фланцы для отрезных кругов могут отличаться от фланцев для шлифовальных кругов.
- f) **Не используйте сильно изношенные круги от электроинструментов больших размеров.** Круг, предназначенный для электроинструмента больших размеров, не подходит для более высокой скорости, на которой работает инструмент меньшего размера, и поэтому может разрушиться.

Дополнительные меры предосторожности при абразивной резке

- a) **Избегайте застревания отрезного круга в заготовке и не прилагайте чрезмерных усилий. Не пытайтесь выполнять распил слишком большой глубины.** Слишком сильное нажатие на круг увеличивает нагрузку и возможность его деформации или заклинивания в заготовке, а также возможность возникновения отдачи или поломки круга.
- b) **Не стойте на одной линии с вращающимся кругом и позади него.** Если диск вращается в противоположном от вас направлении, то в случае отдачи, вращающийся диск и инструмент будут направлены непосредственно на вас.
- c) **В случае заклинивания диска или прекращения резки по какой-либо причине выключите электроинструмент и удерживайте его в неподвижном состоянии до полной остановки. Никогда не пытайтесь извлечь отрезной круг из разреза, когда он находится в движении. В противном случае, это может привести к возникновению отдачи.** Выясните причину и примите надлежащие меры по устранению причины заклинивания круга.
- d) **Не возобновляйте работу, когда круг находится внутри заготовки. Дождитесь, пока круг наберет полные обороты, и осторожно поместите его в начатый разрез.** В случае заклинивания, круг может подскочить вверх из детали или привести к отдаче при повторном запуске.
- e) **Для снижения риска заклинивания круга и отдачи обеспечьте надлежащую опору для длинных панелей или прочих заготовок большого размера.** Заготовки большого размера могут провисать под собственным весом. Опоры необходимо поместить

под панель возле линии распила и возле края панели по обеим сторонам круга.

- f) **Соблюдайте повышенную осторожность при выполнении врезного пиления стен или в других слепых зонах.** Можно случайно перерезать газовые или водопроводные трубы, электрическую проводку, а также предметы, которые могут вызвать отдачу.

Меры безопасности при выполнении шлифовки

- a) **Не используйте наждачную бумагу слишком большого размера. Соблюдайте рекомендации производителей, выбирая наждачную бумагу.** Наждачная бумага, выходящая за края диска, представляет риск разрыва и может привести к задиранию, износу диска или возникновению отдачи.

Меры предосторожности при выполнении зачистки проволочной щеткой

- a) **Будьте внимательны, так как металлическая щетина отлетает даже при выполнении самых обычных работ. Не нажимайте слишком сильно на металлическую щетку.** Металлическая щетина может пройти через легкую одежду и поранить кожу.
- b) **Если для работы проволочной щеткой рекомендуется использовать ограждение, не допускайте прикосновения проволочной щетки или карцовочного диска к ограждению.** Карцовочный диск или проволочная щетка могут увеличиться в диаметре в процессе работы за счет воздействия центробежной силы.

Дополнительные правила техники безопасности

- Винтовая резьба принадлежностей должна соответствовать резьбе оси шлифовальной машины. Для принадлежностей, установленных на фланцы, отверстие для инструментальной оправки должно соответствовать установочному диаметру фланца. Принадлежности, которые не подходят монтажной арматуре электроинструмента, работают несбалансировано, слишком сильно вибрируют и могут привести к потере контроля.
- Шлифовальная поверхность кругов с утопленным центром должна быть ниже поверхности края ограждения. Невозможно обеспечить надежную защиту при использовании кругов, выступающих за края защитного ограждения.



ОСТОРОЖНО: Рекомендуется использовать устройство защитного отключения (УЗО) с током утечки до 30 мА.

Остаточные риски

Несмотря на соблюдение соответствующих инструкций по технике безопасности и использование предохранительных устройств, некоторые остаточные риски невозможно полностью исключить. А именно:

- Ухудшение слуха.
- Риск травм от разлетающихся частиц.
- Риск получения ожогов в результате нагревания инструмента в процессе работы.
- Риск получения травм в результате продолжительной работы.
- Риск вдыхания опасной для здоровья пыли.

Электрическая безопасность

Электродвигатель рассчитан на работу только при одном напряжении сети. Необходимо обязательно убедиться, что напряжение источника питания соответствует указанному на паспортной табличке инструмента.



Ваш инструмент DEWALT имеет двойную изоляцию в соответствии с EN 60745; поэтому не требуется заземления при работе с ним.

В случае повреждения шнура питания его необходимо заменить специально подготовленным шнуром, который можно приобрести в сервисных центрах DEWALT.

Замена штепсельной вилки (только для Великобритании и Ирландии)

Если нужно установить штепсельную вилку:

- Осторожно снимите старую вилку.
- Подсоедините коричневый провод к терминалу фазы в вилке.
- Подсоедините синий провод к нулевому терминалу.



ОСТОРОЖНО: Заземления не требуется.

Соблюдайте инструкции по установке вилок высокого качества. Рекомендованный предохранитель: 13 А.

Использование кабеля-удлинителя

Используйте удлинитель только в случаях крайней необходимости. Используйте только утвержденные удлинители промышленного изготовления, рассчитанные на мощность не меньшую, чем потребляемая мощность зарядного устройства (см. *Технические характеристики*). Минимальное поперечное сечение провода электрического кабеля должно составлять 1,5 мм²; максимальная длина 30 м. При использовании кабельного барабана всегда полностью разматывайте кабель.

Комплектация поставки

В комплектацию входит:

- 1 Углошлифовальная машина
 - 1 Ограждение
 - 1 Боковая рукоятка
 - 1 Задний фланец
 - 1 Резьбовая зажимная гайка
 - 1 Шестигранный ключ
 - 1 Руководство по эксплуатации
- Проверьте на наличие повреждений инструмента, его деталей или дополнительных принадлежностей, которые могли возникнуть во время транспортировки.

- Перед эксплуатацией внимательно прочтите данное руководство.

Маркировка на инструменте

На инструмент нанесены следующие обозначения:



Перед началом работы прочтите руководство по эксплуатации.



Используйте защитные наушники.



Используйте защитные очки.

Местоположение кода даты (рис. D)

Код даты **11**, который также включает год изготовления, напечатан на корпусе.

Пример:

2016 XX XX

Год производства

Описание (рис. A, B)



ОСТОРОЖНО: Никогда не вносите изменения в конструкцию электроинструмента или какой-либо его части. Это может привести к повреждению или травме.

- 1 Кнопка блокировки шпинделя
- 2 Шпиндель
- 3 Боковая ручка
- 4 Задний фланец
- 5 Зажимная гайка
- 6 Ограждение
- 7 Пусковой выключатель
- 8 Рычаг блокировки
- 9 Рычаг разблокирования ограждения
- 10 Система удаления пыли

Сфера применения

Ваша высокомогущая малогабаритная углошлифовальная машина предназначена для шлифовки, полирования, зачистки проволочной щеткой и резки.

НЕ используйте шлифовальные диски, отличные от дисков с утопленным центром и дисков из набора связанных абразивных листов.

НЕ используйте в условиях повышенной влажности или поблизости от легковоспламеняющихся жидкостей или газов.

Данная угловая шлифовальная машина высокой мощности является профессиональным электроинструментом.

НЕ допускайте детей к инструменту. Использование инструмента неопытными пользователями должно происходить под контролем опытного коллеги.

- **Малолетние дети и люди с ограниченными физическими возможностями.** Это устройство не предназначено для использования маленькими детьми или людьми с ограниченными физическими

возможностями, если они не находятся под присмотром лица, отвечающего за их безопасность.

- Данный инструмент не предназначен для использования лицами (включая детей) с ограниченными физическими, психическими и умственными возможностями, не имеющими опыта, знаний или навыков работы с ним, если они не находятся под наблюдением лица, ответственного за их безопасность. Никогда не оставляйте детей без присмотра с этим инструментом.

Противовибрационная боковая рукоятка

Противовибрационная боковая ручка поглощает вибрацию, которая возникает при работе с инструментом и делает работу более комфортной.

Система удаления пыли (рис. А)

Система удаления пыли **10** предотвращает скопление пыли вокруг ограждения и на вентиляционных отверстиях двигателя и сводит к минимуму попадание пыли в корпус двигателя.

СБОРКА И РЕГУЛИРОВКА

- ОСТОРОЖНО:** Чтобы снизить риск получения серьезных травм, выключайте инструмент и отключайте его от сети перед тем, как выполнять какие-либо регулировки или снимать/устанавливать принадлежности или оснастку. Убедитесь в том, что спусковой выключатель находится в положении OFF. Случайный запуск может привести к травме.

Установка боковой рукоятки (рис. В)

- ОСТОРОЖНО:** Перед использованием инструмента проверьте надежность закрепления рукоятки.

Надежно закрепите боковую рукоятку **3** винтом в одном из отверстий с любой стороны корпуса редуктора. Для постоянного контроля работы инструмента нужно обязательно использовать боковую рукоятку.

Ограждения

- ВНИМАНИЕ:** Ограждения следует использовать со всеми шлифовальными кругами, отрезными кругами, полировальными дисками, проволочными щетками и карцовочными дисками. Инструмент можно использовать без ограждения только при полировании с использованием обычных наждачных дисков. См. поставляемые с устройством ограждения на рис. А. Некоторые виды применения могут потребовать приобретения ограждения соответствующего типа у местного дилера или в авторизованном сервисном центре.

ПРИМЕЧАНИЕ: Шлифование углов и резку можно выполнять кругами типа 27, разработанными специально для данной цели; круги толщиной 6,35 мм предназначены для шлифовки поверхностей, в то время как на более тонких кругах типа 27 необходимо посмотреть на этикетку производителя, чтобы узнать, можно ли их использовать для шлифовки поверхностей или только для шлифования

углов/резки. Для всех кругов, неподходящих для шлифовки поверхностей, необходимо использовать ограждение типа 1. Резку можно выполнять с помощью круга типа 41 с ограждением типа 1.

ПРИМЕЧАНИЕ: См. *Таблицу принадлежностей*, чтобы правильно подобрать ограждение к принадлежности.

Регулировка и установка ограждения (рис. С, D)

- ВНИМАНИЕ:** Выключите устройство и отключите его от сети, прежде чем выполнять какую-либо регулировку или снимать или устанавливать принадлежности.

- ВНИМАНИЕ:** ПЕРЕД работой с инструментом проверьте регулировочный параметр ограждения, выставленный на инструменте.

Регулировочные параметры

Для регулировки ограждения, рычаг разблокирования ограждения **9** закрепляется в одном из установочных отверстий **15** на муфте ограждения при помощи храповика. Углошлифовальная машина предлагает два варианта регулировки.

- **One-touch™:** В данном положении закрепляемая сторона наклонена и переходит к следующему установочному отверстию при повороте ограждения по часовой стрелке (шпинделем к пользователю), но автоматически блокируется в направлении против часовой стрелки.
- **Two-touch™:** В данном положении закрепляемая сторона является прямой и располагается под прямым углом. Она НЕ переходит к следующему установочному отверстию, если не нажат и удерживается рычаг разблокирования ограждения с одновременным поворотом ограждения по часовой или против часовой стрелки (шпинделем к пользователю).

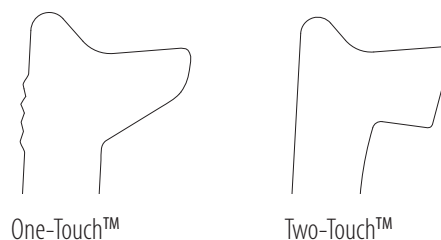

Установка регулировочных параметров ограждения

Чтобы отрегулировать рычаг разблокирования ограждения **9** до нужного регулировочного параметра:

1. Выкрутите винт **12** при помощи насадки T20.
2. Снимите рычаг разблокирования ограждения, запомнив положение пружины. Выберите конец рычага для нужного регулировочного параметра. One-touch использует наклонный конец рычага **9** для закрепления в установочных отверстиях **15** муфты ограждения. Two-touch использует прямоугольный конец рычага для закрепления в установочных отверстиях **15** муфты ограждения.

- Установите рычаг обратно нужным концом под пружины **13**. Убедитесь, что рычаг надлежащим образом контактирует с пружинами.
- Верните винт на место и затяните до 2,0 - 3,0 Нм. Убедитесь в правильности установки и возврата пружины, нажав на рычаг разблокирования ограждения **9**.

Установка ограждения (рис. D)

 **ВНИМАНИЕ:** Перед установкой ограждения убедитесь в правильной установке винта, рычага и пружины.

- Находясь лицом к шпинделю, нажмите и удерживайте рычаг разблокирования ограждения **9**.
- Совместите выступы **13** на ограждении с прорезями **14** на корпусе редуктора.
- Толкайте ограждение вниз до тех пор, пока выступы ограждения не встанут на место и поверните их в канавку на ступице корпуса редуктора. Отпустите рычаг разблокирования ограждения.
- Чтобы разместить ограждение:

One-touch™: Поверните ограждение в направлении по часовой стрелке в нужное положение. Нажмите и удерживайте рычаг разблокирования ограждения **9**, чтобы повернуть ограждение в направлении против часовой стрелки.

Two-touch™: Нажмите и удерживайте рычаг разблокирования ограждения **9**. Поверните ограждение в направлении по часовой или против часовой стрелки в нужное положение.

ПРИМЕЧАНИЕ: Корпус ограждения должен располагаться между шпинделем и оператором для обеспечения максимальной защиты оператора. Рычаг разблокирования ограждения должен защелкнуться в одном из установочных отверстий **15** на муфте ограждения. Это обеспечит надежную фиксацию ограждения.

- Чтобы снять ограждение, выполните этапы 1 - 3 данной инструкции в обратном порядке.

Фланцы и круги

Установка кругов без ступиц (рис. E)

 **ОСТОРОЖНО:** Ненадлежащая установка фланца/зажимной гайки/круга может привести к серьезным травмам (или повреждению инструмента или круга).

 **ВНИМАНИЕ:** Включенные в комплект поставки фланцы должны использоваться со шлифовальными кругами типа 27 и типа 42 с утопленным центром и отрезными кругами типа 41. См.

Таблицу принадлежностей за дополнительной информацией.

 **ОСТОРОЖНО:** При использовании отрезных кругов необходимо закрытое, двустороннее ограждение круга.

 **ОСТОРОЖНО:** Использование поврежденного фланца или ограждения или отсутствия надлежащего

фланца и ограждения может привести к травмам из-за поломки круга и контакта с кругом. См.

Таблицу принадлежностей за дополнительной информацией.

- Положите инструмент на стол, кожей вверх.
- Установите задний фланец без резьбы **4** на шпиндель **2** приподнятым центром (пилотом) к кругу.
- Прижмите круг **16** к заднему фланцу и отцентрируйте его на поднятом центре (пилоте) заднего фланца.
- Удерживая в нажатом положении кнопку фиксации шпинделя и при шестигранных углублениях, направленных в сторону от круга, прикрутите зажимную гайку **5** на шпиндель так, чтобы выступы попали в две прорези на шпинделе.
- Удерживая в нажатом положении кнопку фиксации шпинделя, затяните фиксирующий фланец при помощи гаечного ключа **20**.
- Для снятия круга нажмите кнопку фиксации шпинделя и открутите фиксирующий фланец при помощи гаечного ключа.

Установка дисков-подшв (рис. F)

ПРИМЕЧАНИЕ: Использование ограждения с наждачными дисками с дисками-подшвами, также известными как диски из синтетического волокна, необязательно. Так как для данных принадлежностей не нужно ограждение, то ограждение может не встать на место надлежащим образом при их использовании.

 **ОСТОРОЖНО:** Ненадлежащая установка фланца/зажимной гайки/круга может привести к серьезным травмам (или повреждению инструмента или круга).

 **ОСТОРОЖНО:** Соответствующее ограждение следует установить на место при использовании шлифовального круга, отрезного круга, наждачного полировального круга, проволоочной щетки или карцовочного диска после завершения полирования.

- Установите или прикрутите должным образом на шпиндель диск-подшву **17**.
- Установите наждачный диск **18** на диск-подшву **17**.
- Нажимая на кнопку фиксации шпинделя **1**, прикрутите зажимную гайку **19** на шпиндель ступицей к центру наждачного диска и диска-подшвы.
- Затяните стопорную гайку от руки. Затем нажмите кнопку фиксации шпинделя, одновременно поворачивая наждачный круг до тех пор, пока наждачный диск и стопорная гайка не будут плотно прилегать друг к другу.
- Для снятия круга возьмитесь за диск-подшву и диск и поверните их, удерживая кнопку фиксации шпинделя.

Установка и снятие кругов со ступицей (рис. A)

Круги со ступицей устанавливаются непосредственно на шпиндель с резьбовым концом M14. Резьба принадлежности должна соответствовать резьбе шпинделя.

- Снимите задний фланец, потянув его от инструмента.
- Прикрутите круг на шпиндель **2** вручную.

3. Нажмите кнопку фиксации шпинделя ❶ и затяните ступицу круга при помощи гаечного ключа.
4. Для снятия круга выполните те же действия в обратной последовательности.

ПРИМЕЧАНИЕ. Неправильная установка круга после включения инструмента может привести к повреждению инструмента или круга.

Установка чашечных проволочных щеток и карцовочных кругов

 **ОСТОРОЖНО:** Ненадлежащая установка фланца/ зажимной гайки/круга может привести к серьезным травмам (или повреждению инструмента или круга).

 **ВНИМАНИЕ:** Для снижения риска травмирования надевайте рабочие перчатки при работе с проволочными щетками и кругами. Они могут иметь острые края.

 **ВНИМАНИЕ:** Для снижения риска повреждения инструмента круг или щетка не должна касаться кожи при установке или во время работы. В противном случае могут возникать скрытые повреждения оснастки, что приведет к отрыву кусочков проволоки от круга или чашки.

Чашечные проволочные щетки или карцовочные диски прикручиваются непосредственно к шпинделю с резьбовым концом без использования фланцев. Используйте только проволочные щетки или круги с резьбовой муфтой M14. Данные принадлежности приобретаются за отдельную плату у местных продавцов или в авторизованном сервисном центре DEWALT.

1. Положите инструмент на стол, кожухом вверх.
2. Накрутите круг на шпиндель вручную.
3. Нажмите кнопку фиксации шпинделя ❶ и затяните ступицу карцовочного круга или щетки при помощи гаечного ключа.
4. Для снятия круга выполните те же действия в обратной последовательности.

ПРИМЕЧАНИЕ: Для снижения риска повреждения инструмента правильно посадите ступицу круга, прежде чем включать инструмент.

Подготовка к эксплуатации

- Установите ограждение и соответствующий диск или круг. Не используйте изношенные диски или круги.
- Следите за тем, чтобы внутренний и внешний фланцы были правильно установлены. Следуйте инструкциям, представленным в **Таблице шлифовальных и режущих принадлежностей**.
- Убедитесь, что указанные стрелками направления вращения на принадлежности и электроинструменте совпадают.
- Не используйте поврежденные принадлежности. Перед каждым использованием проверяйте принадлежности, такие как абразивные круги, на наличие сколов и трещин, диски-подошвы – на наличие надрывов и трещин, проволочные щетки – на наличие ослабленной

или сломанной проволоки. В случае падения электроинструмента или принадлежности проверьте наличие повреждений или установите неповрежденную оснастку. После проверки и установки принадлежности оператор и посторонние лица не должны находиться на одной плоскости с вращающейся принадлежностью. Запустите электроинструмент на максимальной скорости без нагрузки и дайте ему поработать одну минуту. Поврежденные принадлежности, как правило, ломаются в течение этого тестового периода.

ЭКСПЛУАТАЦИЯ

Инструкции по эксплуатации

 **ОСТОРОЖНО:** Всегда соблюдайте правила техники безопасности и применимые законы.

 **ОСТОРОЖНО:** Чтобы снизить риск получения серьезных травм, выключайте инструмент и отключайте его от сети перед тем, как выполнять какие-либо регулировки или снимать/устанавливать принадлежности или оснастку. Убедитесь в том, что спусковой выключатель находится в положении OFF. Случайный запуск может привести к травме.

 **ОСТОРОЖНО:**

- Убедитесь, что все материалы для шлифовки или резки надежно закреплены.
- Закрепите и удерживайте обрабатываемую заготовку. Используйте клещи или тиски для крепления и удержания заготовки на устойчивой рабочей поверхности. Важно надежно закрепить и удерживать заготовку, чтобы предотвратить ее перемещение и потерю контроля во время обработки. Перемещение заготовки или потеря контроля над инструментом могут представлять риск и привести к травмам.
- **Для снижения риска заклинивания круга и отдачи обеспечьте надлежащую опору для длинных панелей или прочих заготовок большого размера.** Заготовки большого размера могут провисать под собственным весом. Опоры необходимо поместить под панель возле линии распила и возле края панели по обеим сторонам круга.
- Обязательно используйте стандартные рабочие перчатки во время работы с инструментом.
- Во время работы редуктор сильно нагревается.
- Не прилагайте чрезмерное усилие при работе с инструментом. Не оказывайте боковое давление на диск.
- Всегда устанавливайте ограждение и соответствующие диски или круги. Не используйте изношенные диски или круги.
- Следите за тем, чтобы внутренний и внешний фланцы были правильно установлены.

- Убедитесь, что указанные стрелками направления вращения на принадлежности и электроинструменте совпадают.
- Избегайте перегрузок. Если инструмент нагрелся, дайте ему поработать несколько минут без нагрузки чтобы охладить принадлежность. Не касайтесь принадлежности до того, как она остынет. Во время работы диски сильно нагреваются.
- Никогда не работайте с шлифовальной проволочной чашкой без установленного соответствующим образом защитного ограждения.
- Не используйте электроинструмент с отрезной стойкой.
- Никогда не используйте прокладки вместе со склеенными абразивными изделиями.
- Необходимо помнить, что круг продолжает вращаться после выключения инструмента.

Правильное положение рук (рис. G)

! **ОСТОРОЖНО:** Во избежании риска получения серьезных травм, **ВСЕГДА** правильно держите инструмент, как показано на рисунке.

! **ОСТОРОЖНО:** Во избежании риска получения серьезных травм, **ВСЕГДА** крепко держите инструмент, предупреждая внезапную резкую отдачу.

Правильное положение рук подразумевает, что одна рука лежит на боковой рукоятке **3**, а другая – на корпусе инструмента, как показано на рис. G.

Пусковой выключатель и рычаг разблокирования (рис. A)

! **ОСТОРОЖНО:** Перед использованием инструмента проверьте надежность затяжки рукоятки.

1. Чтобы включить инструмент, нажмите на рычаг разблокирования **8** по направлению к задней части инструмента, затем нажмите на пусковой выключатель **7**. Инструмент работает при нажатом выключателе.
2. Чтобы выключить инструмент, отпустите выключатель.

! **ОСТОРОЖНО:** Прочно удерживайте боковую рукоятку и корпус инструмента для обеспечения контроля над инструментом при запуске и при останове, пока оснастка не прекратит вращаться. Убедитесь в том, что круг полностью остановился, прежде чем положить инструмент.

! **ОСТОРОЖНО:** Дождитесь, пока инструмент наберет полные обороты, прежде чем прикасаться им к обрабатываемой поверхности. Поднимите инструмент от обрабатываемой поверхности перед его выключением.

Фиксатор шпинделя (рис. B)

Фиксатор шпинделя **1** используется для предотвращения вращения шпинделя во время установки или снятия дисков.

Используйте фиксатор шпинделя только после выключения инструмента, отключения питания и полной остановки диска.

ПРИМЕЧАНИЕ: Для предотвращения риска повреждения инструмента не используйте фиксатор шпинделя при работающем инструменте. Это приведет к повреждению инструмента, а установленная оснастка может отвинтиться и нанести травму.

Для установки фиксатора нажмите кнопку блокировки шпинделя и вращайте шпиндель до тех пор, пока он не зафиксируется и вы не сможете его более повернуть.

Шлифовка поверхностей, полировка и зачистка проволочной щеткой

! **ВНИМАНИЕ:** Всегда используйте надлежащее ограждение согласно данному руководству.

! **ОСТОРОЖНО:** Образование металлической пыли. Частое использование полировальных дисков для работы с металлом повышает риск поражения электрическим током. Для снижения этого риска перед использованием установите УЗО и ежедневно выполняйте очистку вентиляционных прорезей, продувая их сухим сжатым воздухом в соответствии с приведенными ниже инструкциями.

Для выполнения работ на поверхности заготовки:

1. Дождитесь, пока инструмент не наберет полные обороты, прежде чем прикасаться им к обрабатываемой поверхности.
2. Нажимайте на поверхность с минимальным усилием, чтобы инструмент работал на высокой скорости. Эффективность удаления материала максимальна, когда инструмент работает на высокой скорости.

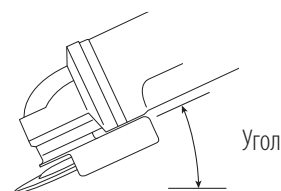

3. Удерживайте инструмент под надлежащим углом по отношению к обрабатываемой поверхности. См. график согласно конкретным областям применения.

Применение	Угол
Шлифование	20° - 30°
Полирование с полировальными дисками	5° - 10°
Полирование с диском-подошвой	5° - 15°
Зачистка проволочной щеткой	5° - 10°

4. Сохраняйте контакт между краем круга и обрабатываемой поверхностью.
 - При шлифовке, полировании полировальными дисками или зачистке проволочной щеткой, перемещайте инструмент без остановки вперед

и назад для предотвращения образования канавок на обрабатываемой поверхности.

- При полировании с диском-подшовой, перемещайте инструмент без остановок по прямой линии для предотвращения отжигания обрабатываемой поверхности и образования на ней круговых следов.

ПРИМЕЧАНИЕ: Оставление инструмента на обрабатываемой поверхности без движения приведет к повреждению заготовки.

5. Поднимайте инструмент от обрабатываемой поверхности перед его выключением. Прежде чем положить инструмент, дождитесь его остановки.



ВНИМАНИЕ: Соблюдайте дополнительные меры предосторожности при обработке углов, так как может произойти резкое и быстрое смещение шлифовальной машины.

Меры предосторожности при работы с крашеными заготовками

1. Полирование или зачистка красок, содержащих свинец проволоочной щеткой НЕ РЕКОМЕНДУЕТСЯ, так как это приводит к образованию вредной для здоровья пыли. Самую большую опасность отравление свинцом представляет для детей и беременных женщин.
2. Так как определение наличия свинца в краске без проведения химического анализа достаточно сложно, мы рекомендуем соблюдать следующие меры предосторожности при выполнении наждачной чистки окрашенных поверхностей:

Обеспечение индивидуальной безопасности

1. Не допускайте детей или беременных женщин в рабочую зону, где выполняется полирование или чистка окрашенных поверхностей проволоочной щеткой до тех пор, пока не будет проведена полная очистка.
2. Все люди, входящие в рабочую зону, должны надевать пылезащитные маски или респираторы. Фильтр следует заменять ежедневно или по мере его загрязнения.

ПРИМЕЧАНИЕ: Следует использовать только те пылезащитные маски, которые предназначены для работы с пылью и парами красок содержащих свинец. Обычные маски для лакокрасочных работ не обеспечивают достаточной защиты. Обращайтесь за соответствующими респираторами, одобренными Национальным институтом по охране труда и промышленной гигиене, в магазин электротоваров и скобяных изделий.

3. НЕ ПРИНИМАЙТЕ ПИЩУ, НЕ ПЕЙТЕ ЖИДКОСТИ и НЕ КУРИТЕ в рабочей зоне для исключения вероятности попадания частиц краски в желудок. Необходимо помыться и почиститься ПЕРЕД приемом пищи, питьем или курением. Пищевые продукты, напитки или сигареты не должны находиться в рабочей зоне, так как на них может осесть пыль.

Экологическая безопасность

1. Краску следует снимать таким образом, чтобы свести к минимуму количество образующейся пыли.

2. Зоны, где выполняется удаление краски, должны быть прикрыты полимерной пленкой толщиной 4 миллидюйма.
3. Полирование должно выполняться таким образом, чтобы свести к минимуму проникновение пыли за пределы рабочей зоны.

Чистка и утилизация

1. Все поверхности в рабочей зоне необходимо ежедневно очищать пылесосом и протирать в течение всего времени выполнения работ. Фильтровальные мешки пылесоса следует менять с достаточной частотой.
2. Одноразовую одежду с полимерным покрытием следует собирать и утилизировать вместе с собранной пылью и другим мусором. Их следует помещать в герметичные емкости для сбора мусора и регулярно вывозить в пункт переработки отходов. Во время чистки дети и беременные женщины не должны находиться в рабочей зоне.
3. Все игрушки, моющуюся мебель и принадлежности, используемые детьми, необходимо тщательно вымыть перед дальнейшим использованием.

Шлифование углов и резка



ОСТОРОЖНО: Не используйте круги для шлифования углов/отрезные круги, для обработки поверхности, потому что эти круги не рассчитаны на боковые нагрузки, возникающие при шлифовании поверхности. Это может привести к поломке круга и серьезной травме.



ВНИМАНИЕ: Круги, используемые для отрезания и шлифования углов, могут сломаться или вызвать отдачу при их изгибании в процессе использования инструмента. При всех работах по шлифовке/резке, открытая сторона ограждения должна быть направлена в сторону от оператора.

ПРИМЕЧАНИЕ: При шлифовании углов/резке кругами типа 27 следует ограничивать глубину резки и надрезов – менее 13 мм в глубину при новом круге. Уменьшайте глубину резки/надреза соответственно уменьшению радиуса круга по мере его износа. Подробную информацию см. в **Таблице принадлежностей**. Шлифование углов/резка кругом типа 41 требует использования ограждения типа 1.

1. Дождитесь, пока инструмент не наберет полные обороты, прежде чем прикасаться им к обрабатываемой поверхности.
2. Нажимайте на поверхность с минимальным усилием, чтобы инструмент работал на высокой скорости. Эффективность шлифования/резки максимальна, когда инструмент работает на высокой скорости.
3. Располагайтесь таким образом, чтобы открытая нижняя часть круга была направлена в сторону от вас.
4. После начала резки и образования надреза на обрабатываемой детали не меняйте угол резки. Изменение угла приведет к заклиниванию круга и может привести к его разрушению. Конструкция кругов для шлифования углов не рассчитана на боковые нагрузки, возникающие при зажимании.

5. Поднимите инструмент от обрабатываемой поверхности перед его выключением. Прежде чем положить инструмент, дождитесь его остановки.

Работа с металлом

При использовании данного инструмента для работы с металлом необходимо установить устройство защитного отключения (УЗО) во избежание поражения током замыкания на землю от металлической стружки.

Если при работе срабатывает устройство защитного отключения (УЗО), необходимо передать инструмент в авторизованный центр сервисного обслуживания DEWALT.



ОСТОРОЖНО: В тяжелых условиях эксплуатации при работе с металлом токопроводящая стружка может скапливаться внутри корпуса инструмента. Это может привести к повреждению защитной изоляции и стать причиной поражения электрическим током.

Во избежание скопления металлической стружки внутри инструмента, рекомендуется ежедневно очищать вентиляционные прорези. См. раздел **Техническое обслуживание**.

Резка металла

Для резки с применением склеенных абразивных изделий обязательно используйте защитное ограждение типа 1.

Во время реза подавайте инструмент умеренно, в соответствии с типом материала. Не давите на режущий диск, не наклоняйте и не раскачивайте инструмент. Не пытайтесь замедлить вращение режущего диска с помощью бокового давления.

Инструмент должен всегда подаваться прямо. В противном случае существует риск его неконтролируемого выталкивания из распила.

Во время резки профилей и квадратных прутьев лучше всего начинать с меньшей площади сечения.

Грубая шлифовка

Запрещается использовать отрезной диск для черновой обработки.

Всегда используйте ограждение типа 27.

Лучших результатов черновой обработки можно добиться, установив инструмент под углом 30 – 40°. Перемещайте инструмент вперед и назад с умеренным давлением. Таким образом, заготовка не будет сильно нагреваться, не поменяет цвет и не будет иметь борозд.

Резка камня

Инструмент предназначен только для сухой резки.

Для резки камня, лучше всего пользоваться алмазным отрезным диском. Работы выполняйте только с защитной противопылевой маской.

Совет по работе

Соблюдайте осторожность при создании прорезей в несущих стенах.

На создание прорезей в несущих стенах распространяются государственные нормативы. Данные правила следует соблюдать во всех обстоятельствах. Перед началом работ свяжитесь с ответственным инженером-конструктором, архитектором или прорабом.

ТЕХНИЧЕСКОЕ ОБСЛУЖИВАНИЕ

Электроинструмент DEWALT имеет длительный срок эксплуатации и требует минимальных затрат на техобслуживание. Для длительной безотказной работы необходимо обеспечить правильный уход за инструментом и его регулярную очистку.



ОСТОРОЖНО: Чтобы снизить риск получения серьезных травм, выключайте инструмент и отключайте его от сети перед тем, как выполнять какие-либо регулировки или снимать/устанавливать принадлежности или оснастку. Убедитесь в том, что спусковой выключатель находится в положении OFF. Случайный запуск может привести к травме.

Износ щеток

Изнашивание графитовых щеток приводит к автоматической остановке инструмента и указывает на необходимость проведения технического обслуживания. Графитовые щетки не подлежат замене силами пользователя. Инструмент необходимо периодически передавать в авторизованный сервисный центр DEWALT.



Смазка

Вашему инструменту не требуется дополнительная смазка.



Чистка



ОСТОРОЖНО: Удаляйте загрязнения и пыль с корпуса инструмента, продувая его сухим воздухом, поскольку грязь собирается внутри корпуса и вокруг вентиляционных отверстий. Надевайте защитные наушники и противопылевую маску при выполнении этих работ.



ОСТОРОЖНО: Никогда не пользуйтесь растворителями или другими сильнодействующими химическими веществами для чистки неметаллических частей инструмента. Эти химикаты могут повредить структуру материала, используемого для производства таких деталей. Используйте ткань, смоченную в мягком мыльном растворе. Не допускайте попадания жидкости внутрь инструмента; никогда не погружайте никакие из деталей инструмента в жидкость.

Дополнительные принадлежности



ОСТОРОЖНО: В связи с тем, что дополнительные приспособления других производителей, кроме DEWALT, не проходили проверку на совместимость с данным изделием, их использование может представлять опасность. Во избежание травм следует использовать для данного инструмента только дополнительные приспособления, рекомендованные DEWALT.

Проконсультируйтесь со своим продавцом для получения дополнительной информации.

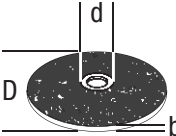
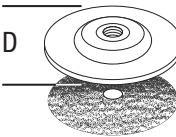
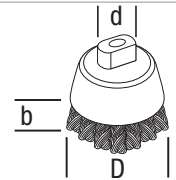
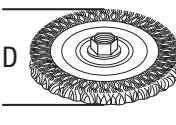
	Макс. [мм]		Мин. вращение [мин. ⁻¹]	Угловая скорость [м/с]	Глубина отверстия под винт [мм]	
	D	b				d
	115	6	22,23	11 500	80	—
	125	6	22,23	11 500	80	—
	115	—	—	11 500	80	—
	125	—	—	11 500	80	—
	75	30	M14	11 500	45	20,0
	115	12	M14	11 500	80	20,0
	125	12	M14	11 500	80	20,0

Защита окружающей среды



Раздельная утилизация. Изделия и аккумуляторные батареи с данным символом на маркировке запрещается утилизировать с обычными бытовыми отходами.

Изделия и аккумуляторные батареи содержат материалы, которые могут быть извлечены или переработаны, снижая потребность в исходном сырье. Пожалуйста, утилизируйте электрические изделия и аккумуляторные батареи в соответствии с местными нормами. Дополнительная информация доступна по адресу www.2helpU.com.

Таблица шлифовальных и режущих принадлежностей











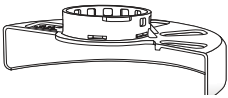

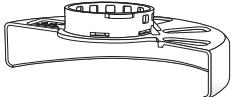
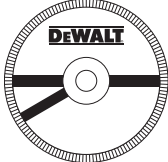

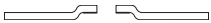
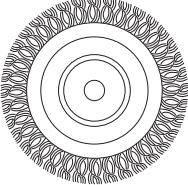

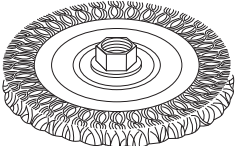
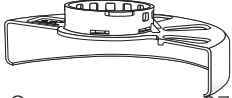
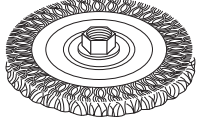
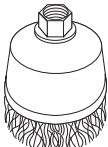
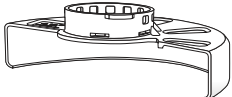
Тип ограждения	Оснастка	Описание	Как установить на шлифовальную машину
 <p>Ограждение тип 27</p>		<p>Нажмите на центр шлифовального диска</p>	 <p>Ограждение тип 27</p>
		<p>Шлифовальный круг, набранный из полосок шлифовальной шкурки</p>	 <p>Задний фланец</p>  
		<p>Дискообразная проволочная щетка</p>	<p>Диск с утопленным центром, тип 27</p>  <p>Резьбовой зажимной фланец</p>
		<p>Дискообразная проволочная щетка с резьбовой гайкой</p>	 <p>Ограждение тип 27</p>  <p>Дискообразная проволочная щетка</p>
		<p>Проволочная установочная чашка с резьбовой гайкой</p>	 <p>Ограждение тип 27</p>  <p>Проволочная щетка</p>
		<p>Подложка/шлифовальная бумага</p>	 <p>Ограждение тип 27</p>  <p>Резиновые подкладочные диски</p>  <p>Наждачный круг</p>  <p>Резьбовой зажимной фланец</p>

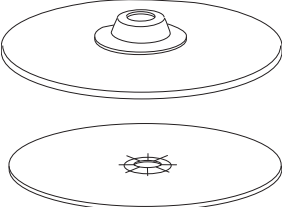
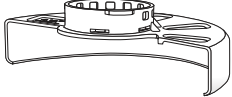
Таблица шлифовальных и режущих принадлежностей (продолжение)

Тип ограждения	Оснастка	Описание	Как установить на шлифовальную машину
 <p>Ограждение тип 1</p>		<p>Режущий диск для каменной кладки, армированный</p>	 <p>Ограждение тип 1</p>
		<p>Режущий диск для металла, армированный</p>	 <p>Задний фланец</p>
 <p>Ограждение тип 1</p> <p>ИЛИ</p>  <p>Ограждение тип 27</p>		<p>Алмазный отрезной круг</p>	 <p>Отрезной круг</p>  <p>Резьбовой зажимной фланец</p>

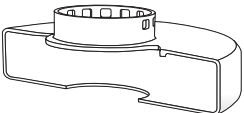
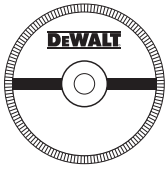
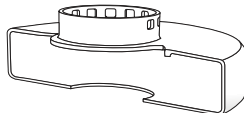
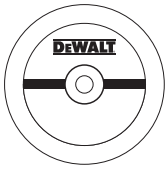
EST	Tallmac Tehnika OÜ Liimi 4/2 10621 Tallinn	(+372) 6563683 remont@tallmac.ee www.tallmac.ee
	Tallmac Tehnika OÜ Riia 130 B/1 TARTU 50411	(+372) 6668510 tartu@tallmac.ee www.tallmac.ee
	Stokker AS Peterburi tee 44 11415 Tallinn	(+372) 6201111 stokker@stokker.com www.stokker.com
LV	LIC GOTUS SIA Ulbrokas Str. 1021 Riga	(+371) 67556949 info@licgotus.lv www.licgotus.lv
	Stokker SIA Krasta iela 42 LV1003 Riga	(+371) 27354354 krasta.riga@stokker.com www.stokker.com
	Visico Fastening Systems SIA Mazā Rāmavas iela 2 1076 Valdlauci, Riga	(+371) 67 452 453 (+371) 67 452 454 info@visico.eu www.visico.eu
LT	ELREMTA MASTERMANN UAB NAGLIO STR 4C 52367 Kaunas	(+370) 69840004 servisas@elmast.lt www.elremta.lt
	Stokker UAB Islandijos pl.5 LT-49179 Kaunas	(+370) 650 05730 kaunas@stokker.com www.stokker.com

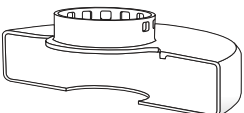
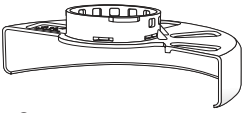
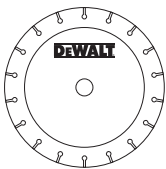
Rohkem infot lähima hoolduspartneri kohta leiate siit:

www.2helpu.com

Informāciju par tuvāko servisa pārstāvi skatiet tīmekļa vietnē:

www.2helpu.com

Informāciju apie artimiausias remonto dirbtuves rasite tinklalapyje:

www.2helpu.com

Garantija

DEWALT užtikrina, kad gaminio, kuris pristatomas vartotojui, medžiagos ir (arba) jo surinkimas yra kokybiškas. Garantija yra priedas prie privačių vartotojų teisių ir jų nekeičia. Garantija galioja visose Europos Bendrijos valstybėse natėse ir Europos laisvosios prekybos zonoje.

Jei DEWALT gaminy sultūžia dėl nekokybiškų medžiagų ir (arba) surinkimo, arba, jei jis neatitinka techninių reikalavimų, 12 mėnesių laikotarpiu nuo jo įsigijimo DEWALT sutaisys arba pakels gaminį.

Garantija netaikoma, jei gedimas atsiranda dėl:

- normalaus susidėvėjimo;
- netinkamo įrankio eksploatavimo ar techninės priežiūros;
- jei variklis buvo perkrautas;
- jei gaminy sugedo dėl neįprastų dalių, medžiagų ar nelaimingo atsitikimo;
- netinkamo maitinimo.

Garantija netaikoma, jei gaminį remontavo arba išmontavo DEWALT neįgaliosios technikas.

Garantijai pasinaudoti gaminį, užpildytą garantinę kortelę ir pirkimo įrodymą (čekį) reikia pristatyti pardavėjui arba tiesiogiai įgaliotoms remonto dirbtuvėms ne vėliau kaip per du mėnesius nuo gedimo nustatymo.

Informaciją apie artimiausias DEWALT remonto dirbtuves rasite tinklalapyje www.2helpu.com.

Garantinis talonas:

Įrankio modelis/katalogo numeris

Seriijinis numeris/datos kodas

Vartotojas

Pardavėjas

Data

Garantii

DEWALT garanteerib, et toode on kliendile tarnimisel vaba materjali ja/või koostamise vigadest. Garantii lisanub erakliendi seaduslikele õigustele ning ei mõjuta neid. Garantii kehtib kõigi Euroopa Ühenduse liikmesriikide territooriumitel ja Euroopa vabakaubanduspiirkonnas.

Kui 12 kuu jooksul ostmisest esineb mõnel DEWALT tootel rike materjali ja/või koostamise vea tõttu või see on spetsifikatsiooni suhtes defektne, parandab või vahetab DEWALT toote kliendi jaoks minimaalse vaevaga.

Garantii ei kehti, kui vea põhjuseks on:

- Normaalne kulumine
- Tööriista väärkohtlemine või halb hooldamine
- Mootori ülekoormamine
- Kui toodet on kahjustanud vöörosakesed, materjal või õnnetus
- Vale toitepinge

Garantii ei kehti, kui toodet on remontinud või demonteerinud DEWALT volitusetä isik.

Garantii kasutamiseks tuleb toode, täidetud garantiikaart ja ostutõend (t ekk) viia müüjale või otse volitatud teenindajale hiljemalt kaks kuud peale vea avastamist.

Teavet lähima DEWALT teenindaja kohta leiata veebisaidilt: www.2helpu.com.

Garantiita long:

Tööriista mudel/katalogi number

Seerianumber/kuupäeva kood

Klient

Müüja

Kuupäev

DEWALT®

РУССКИЙ ЯЗЫК

Гарантия

DEWALT гарантирует, что данное изделие в момент поставки потребителю не содержит каких-либо дефектов материалов или сборки. Данная гарантия дополняет законные права частного потребителя и не затрагивает их каким-либо образом. Настоящая гарантия действует на территориях стран-членов Европейского Союза и в Европейской зоне свободной торговли.

Если в течение 12 месяцев с даты приобретения произошла поломка изделия DEWALT из-за некачественных материалов и/или сборки, либо изделие является дефектным в соответствии с техническими требованиями, то DEWALT отремонтирует или заменит изделие с минимальным беспокойством для потребителя.

Гарантия не действительна, если поломка произошла вследствие:

- Нормального износа
- Неправильного использования или плохого обслуживания
- Перегрузки двигателя
- Если изделие повреждено посторонними частями, материалом или вследствие аварии
- Использования ненадлежащего источника питания

Гарантия не действительна, если изделие подвергалось ремонту или разборке лицом, не уполномоченным DEWALT.

Для того, чтобы воспользоваться гарантией необходимо предоставить: изделие, заполненную Гарантийную карту и доказательство покупки (приемки) дилеру или непосредственно уполномоченному агенту по обслуживанию не позднее двух месяцев с момента обнаружения поломки.

Информацию о ближайшем агенте по обслуживанию DEWALT можно найти на странице в Интернете: www.2helpu.com.

Гарантийный талон:

Модель инструмента / Номер по каталогу

Серийный номер / Код даты

Потребитель

Дилер

Дата

DEWALT®

LATVIŠU

Garantija

DEWALT garantē, ka produktam, to piegādājot Klientam, nav materiālu un/vai montāžas defektu. Garantija ir papildus privāti Klienti juridiskajam tiesībam un tas neietekmē. Garantija ir spēkā visās Eiropas Kopienas dalībvalstīs un Eiropas Brīvās tirdzniecības zonā.

Jā DEWALT produkts saūst materiālu un/vai montāžas trūkumu dēļ vai ja tam ir trūkumi saskaņā ar tehnisko specifikāciju, DEWALT 12 mēnešu laikā no pirkšanas datuma veiks remontu vai produkta nomaiņu, cenšoties klientam radīt iespējami mazāk grūtību.

Garantija nav spēkā, ja bojājums ir radies šāda iemesla dēļ:

- Normāls nolikums
- Ieļļas nepareiza lietošana vai silkta uzlīmēšana
- Ja motors darbināts ar pārsliodzi
- Ja produkta bojājumu radījuši svešķermeņi, cits materiāls vai tas bojāts avārijas rezultātā
- Nepareiza strāvas padeve

Garantija nav spēkā, ja produktam gemontu vai arkori veikusi persona, kam šādam nolūkam nav DEWALT atļaujas.

Lai izmantotu garantijas tiesības, produkts ar aizpildītu garantijas talonu un rīkuma apliecējumu (čeku) ir jānogādā ražotējam vai tieši pilnvarotajam arkores pārstāvim vēlākais divus mēnešus pēc trūkuma konstatēšanas.

Informāciju par tuvāko DEWALT servisa pārstāvi meklējiet mājas lapā: www.2helpu.com.

Garantijas talons:

Ieļļas modelis/Kataloga numurs

Sērijas numurs/Datuma kods

Klients

Pārdevējs

Datums

