

DEWALT®

XR LI-ION

370719-05 BLT

DCN682

Eesti keel	(Originaaljuhend)	5
Lietuvių	(Originalios instrukcijos vertimas)	17
Latviešu	(Tulkojums no rokasgrāmatas oriģinālvalodas)	29
Русский язык	(Перевод с оригинала инструкции)	41

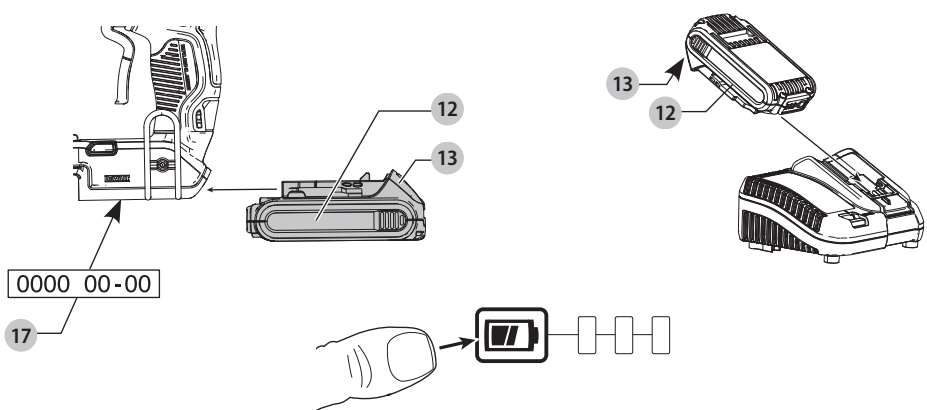
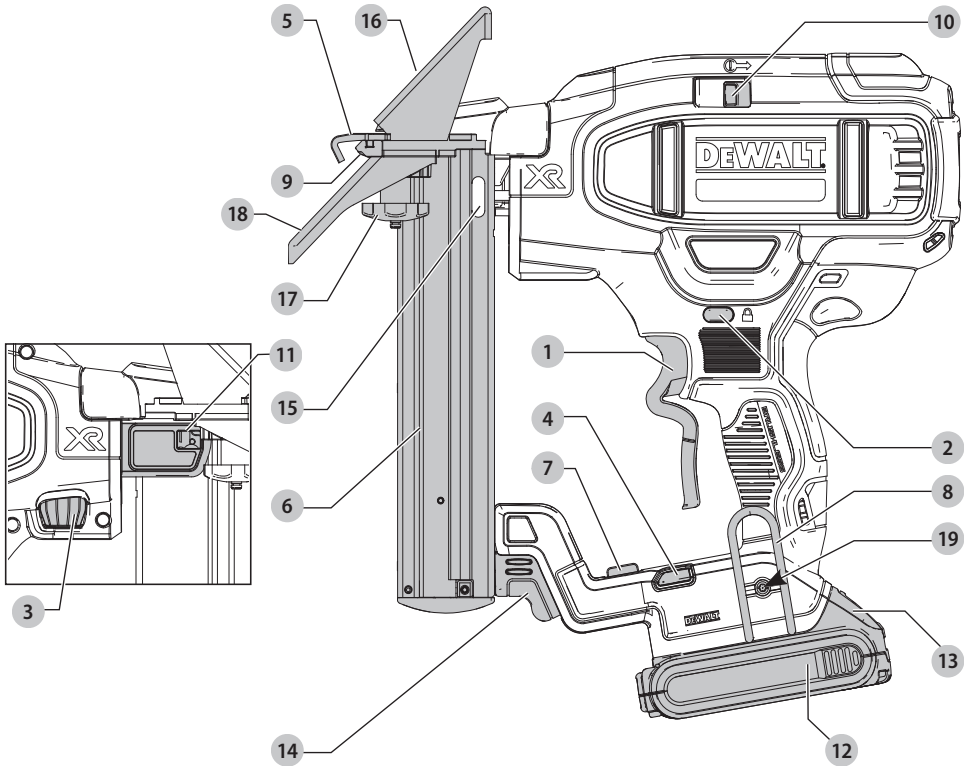

Joonis / Pav. / Attēls / Рисунок С

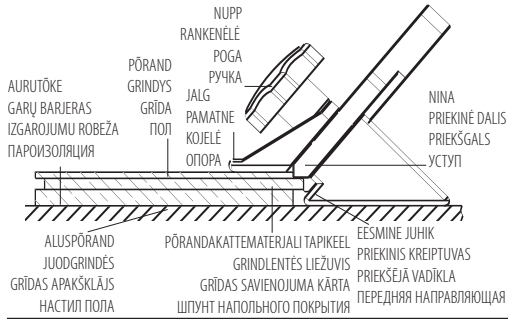

Joonis / Pav. / Attēls / Рисунок D



Joonis / Pav. / Attēls / Рисунок E

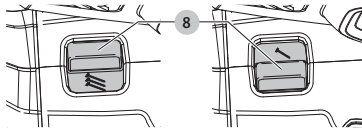

Joonis / Pav. / Attēls / Рисунок F

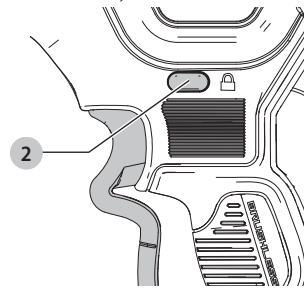

Joonis / Pav. / Attēls / Рисунок G

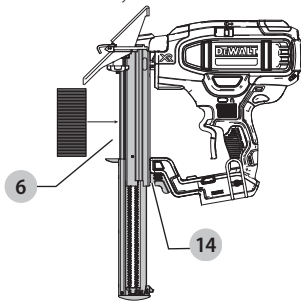

Joonis / Pav. / Attēls / Рисунок H

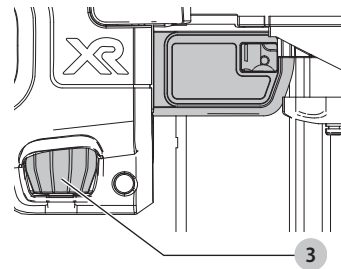

Joonis / Pav. / Attēls / Рисунок I

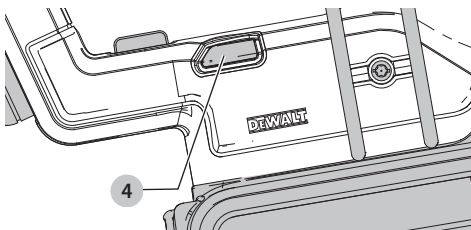

Joonis / Pav. / Attēls / Рисунок J

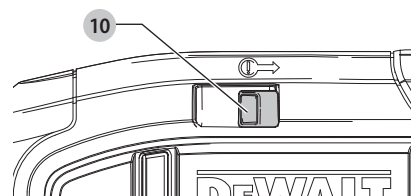

18GA AKUKLAMBRIPÜSTOL PÕRANDATÖÖDEKS DCN682

Õnnitlused!

Olete valinud DEWALTi tööriista. Aastatepikkused kogemused, põhjalik tootearendus ja innovatsioon teevad DEWALTist ühe usaldusväärsema partneri professionaalsetele elektritööriistade kasutajatele.

Tehnilised andmed

	DCN682	
Pinge	V _{DC}	18
Tüüp		1
Aku tüüp		Li-Ion
Aktiveerimisrežiim		Üksiklasu/ kiirlasu režiim
Salve nurk		0°
Kinnitusvahendid		
pikkus	mm	12–38
laius	mm	5,6–6,4
varre läbimõõt	mm	1,25
salve mahutavus		110
Kaal (akupatareita)	kg	2,9
Materjali pakusvahemik	mm	9,5–15,9
Müra- ja vibratsiooniväärtused (kolme telje vektorsumma) vastavalt standardile EN60745-2-16:		
L _{PA} (helirõhu tase)	dB(A)	84
L _{WA} (helivõimsuse tase)	dB(A)	95
K (antud helitaseme määramatus)	dB(A)	3
Vibratsioonitugevus a _{h,M} =	m/s ²	2,5
Määramatus K =	m/s ²	1,5

Teabelehel esitatud vibratsioonitase on mõõdetud vastavalt standardis EN60745 toodud standardtestile ja seda võib kasutada tööriistade võrdlemiseks. Seda võib kasutada mõju esmasel hindamisel.

! **HOIATUS!** Avaldatud vibratsioonitugevus puudutab tööriista põhirkendusi. Kui aga tööriista kasutatakse muul viisil, erinevate lisatarvikutega või kui seda on halvasti hooldatud, võib vibratsioonitugevus erineda. Sellisel juhul võib vibratsiooni mõju kogu tööaja kestel olla märkimisväärselt tugevam.

Vibratsiooni mõju hindamisel tuleb arvesse võtta ka seda aega, mil tööriist on välja lülitatud või töötab tühikäigul. See võib märkimisväärselt vähendada vibratsiooni kogu tööaja kestel.

Määrake kindlaks täiendavad ohutusmeetmed kasutaja kaitsmiseks vibratsiooni mõjude eest: tööriistade ja tarvikute hooldamine, käte hoidmine soojas ja tööprotsesside korraldus.

EÜ vastavusdeklaratsioon

Masinadirektiiv



18GA akuklambripüstol põrandatöödeks DCN682

DEWALT kinnitab, et jaotises „Tehnilised andmed“ kirjeldatud seadmed vastavad järgmistele nõuetele:

2006/42/EÜ, EN60745-1:2009+A11:2010, EN60745-2-16:2010.

Need seadmed vastavad ka direktiividele 2014/30/EL ja 2011/65/EL. Lisateabe saamiseks pöörduge alltoodud aadressil DEWALTi poole või vaadake kasutusjuhendi tagaküljel olevat infot.

Allakirjutanu vastutab tehnilise toimiku koostamise eest ja on vormistanud deklaratsiooni DEWALTi nimel.

Markus Rompel
Tehnikadirektor
DEWALT, Richard-Klinger-Straße 11,
D-65510, Idstein, Saksamaa
13.02.2017



HOIATUS! Vigastusohu vähendamiseks lugege kasutusjuhendit.

Definitsioonid. Ohutusekirjad

Allpool toodud määratlused kirjeldavad iga märksõna olulisuse astet. Palun lugege juhendit ja pöörake tähelepanu nendele sümbolitele.



OHT! Tähistab tõenäolist ohuolukorda, mis juhul, kui seda ei väldita, lõppeb surma või raske kehavigastusega.



HOIATUS! Tähistab võimalikku ohuolukorda, mis juhul, kui seda ei väldita, võib lõppeda surma või raske kehavigastusega.



ETTEVAATUST! Tähistab võimalikku ohuolukorda, mis juhul, kui seda ei väldita, võib lõppeda kerge või keskmise raskusastmega kehavigastusega.

NB! Osutat kasutusviisile, mis ei seostu kehavigastusega, kuid mis juhul, kui seda ei väldita, võib põhjustada varalist kahju.



Tähistab elektrilöögiohtu.



Tähistab tuleohtu.

Akud				Laadijad / laadimisajad (minutites)					
Kat. #	V _{DC}	Ah	Kaal (kg)	DCB107	DCB113	DCB115	DCB118	DCB132	DCB119
DCB546	18/54	6,0/2,0	1,05	270	140	90	60	90	X
DCB547	18/54	9,0/3,0	1,25	420	220	140	85	140	X
DCB181	18	1,5	0,35	70	35	22	22	22	45
DCB182	18	4,0	0,61	185	100	60	60	60	120
DCB183/B	18	2,0	0,40	90	50	30	30	30	60
DCB184/B	18	5,0	0,62	240	120	75	75	75	150
DCB185	18	1,3	0,35	60	30	22	22	22	X
DCB187	18	3,0	0,48	140	70	45	45	45	90

Elektritööriistadega seotud üldised hoiatused



HOIATUS! Lugege kõik hoiatused ja juhised läbi. Kõigi hoiatuste ja juhiste täpne järgimine aitab vältida elektrilöögi, tulekahju ja/või raske kehavigastuse ohtu.

HOIDKE KÕIK HOIATUSED JA JUHISED TULEVIKU TARVIS ALLES

Hoiatustes kasutatud mõiste „elektritööriist“ viitab võrgutoilet töötavatele (juhtmega) ja akutoitel töötavatele (juhtmeta) elektritööriistadele.

1) Tööpiirkonna ohutus

- Tööpiirkond peab olema puhjas ja hästi valgustatud.** Korralageduse ja puuduliku valgustuse korral võivad kergesti juhtuda õnnetused.
- Ärge kasutage elektritööriistu plahvatusohtlikus keskkonnas, näiteks tuleohtlike vedelike, gaaside või tolmu läheduses.** Elektritööriistad tekitavad sädemeid, mis võivad tolmu või auru süüdata.
- Hoidke lapsed ja kõrvalised isikud elektritööriista kasutamise ajal eemal.** Tähelepanu hajumisel võite kaotada tööriista üle kontrolli.

2) Elektriohutus

- Elektritööriista pistikud peavad sobima pistikupesaga.** Ärge kunagi muutke pistikut mis tahes moel. Ärge kasutage maandatud elektritööriistade puhul adapterpistikut. Muutmata pistikud ja sobivad pistikupesad vähendavad elektrilöögi ohtu.
- Vältige kokkupuudet maandatud pindadega, nagu torud, radiaatorid, pliidid ja külmikud.** Elektrilöögi saamise oht suureneb, kui teie keha on maandatud.
- Vältige elektritööriistade sattumist vihma või niiskuse kätte.** Elektritööriista sattunud vesi suurendab elektrilöögi ohtu.
- Kasutage toitejuhet õigesti.** Ärge kunagi kasutage elektritööriista juhet selle kandmiseks, tõmbamiseks ega pistiku eemaldamiseks vooluvõrgust. Kaitske juhet kuumuse, õli, teravate servade ja liikuvate osade eest. Kahjustatud või sassis juhtmed suurendavad elektrilöögi ohtu.
- Kui töotate elektritööriistaga õues, kasutage välitingimustesse sobivat pikendusjuhet.**

Välitingimustesse sobiva pikendusjuhtme kasutamine vähendab elektrilöögi ohtu.

- Kui elektritööriistaga töötamine niiskes keskkonnas on vältimatu, kasutage rikkevoolukaitsmega kaitsitud voolutoidet.** Rikkevoolukaitsme kasutamine vähendab elektrilöögi ohtu.

3) Isiklik ohutus

- Olge tähelepanelik, jälgige pidevalt, mida teete, ning kasutage elektritööriista mõistlikult.** Ärge kasutage elektritööriista väsinuna ega alkoholi, narkootikumide või arstimate mõju all olles. Kui elektritööriistaga töötamise ajal tähelepanu kas või hetkeks hajub, võite saada raskeid kehavigastusi.
- Kasutage isikukaitselahendusi. Kandke alati kaitseprille.** Isikukaitselahendid, nagu tolumask, mittelibiivad jalanõud, kiiver ja kõrvaklapid, vähendavad vastavates tingimustes kasutamisel tervisekahjustusi.
- Vältige tööriista ootamatut käivitumist. Veenduge enne tööriista ühendamist vooluvõrku ja/või aku paigaldamist, et lüliti on väljalülitatud asendis.** Kandes tööriista, sõrm lüliti, või ühendades teiteallikaga tööriista, mille lüliti on tööasendis, võib juhtuda õnnetus.
- Enne elektritööriista sisselülitamist eemaldage kõik reguleerimis- ja mutrivõtmed.** Tööriista pöörleva osa külge jäetud reguleerimis- või mutrivõti võib tekitada kehavigastusi.
- Ärge küünitage. Seiske alati kindlalt jalgel ja hoidke tasakaalu.** Siis on võimalik ettearvatutes olukordades tööriista paremini valitseda.
- Kandke nõuetekohast riietust.** Ärge kandke lehvivaid rõivaid ega ehteid. Hoidke juuksed, riided ja kindad liikuvatest osadest eemal. Lehvivad riided, ehted ja pikad juuksed võivad jääda liikuvate osade vahele.
- Kui seadmetega on kaasas tolmueemaldusliidesed ja kogumisseadmed, siis veenduge, et need on ühendatud ja õigesti kasutatavad.** Tolmukogumisseadme kasutamine võib vähendada tolmuiga seotud ohte.

4) Elektritööriistade kasutamine ja hooldamine

- Ärge koormake elektritööriista üle.** Kasutage konkreetseks otstarbeks sobivat elektritööriista.

Elektritööriist töötab paremini ja ohutumalt võimsusel, mis on tööks ette nähtud.

- b) **Ärge kasutage elektritööriista, kui seda ei saa lülitist sisse ja välja lülitada.** Elektritööriist, mida ei saa juhtida lülitist, on ohtlik ja vajab remonti.
- c) **Enne reguleerimist, tarvikute vahetamist ja tööriista hoiulepanemist eemaldage tööriist vooluvõrgust ja/või eemaldage aku.** Nende ettevaatusabinõude rakendamine vähendab elektritööriista ootamatu käivitumise ohtu.
- d) **Hoidke kasutusel mitteolevaid elektritööriistu lastele kättesaamatus kohas. Ärge lubage tööriista kasutada inimestel, kes tööriista ei tunne või pole lugenud seda kasutusjuhendit.** Oskamatutes kätes on elektritööriistad ohtlikud.
- e) **Hooldage elektritööriistu. Veenduge, et liikuvad osad on õiges asendis ega ole kinni kiilunud, detailid on terved ja puuduvad muud tingimused, mis võivad mõjutada tööriista tööd.** Kahjustuste korral laske tööriista enne edasist kasutamist remontida. Paljude õnnetuste põhjuseks on halvasti hooldatud elektriseadmed.
- f) **Hoidke lõiketarvikud terava ja puhtana.** Õigesti hooldatud, teravate lõikeservadega lõiketarvikud kiiluvad väiksema töönaosusega kinni ja neid on lihtsam juhtida.
- g) **Kasutage elektritööriista, lisaseadmeid, lõiketerasid jms vastavalt käesolevatele juhistele, võttes arvesse töötõingimusi ja teostatavat tööd.** Tööriista kasutamise mittesihetstarbeliselt võib põhjustada ohtliku olukorra.

5) Akutööriista kasutamine ja hooldamine

- a) **Kasutage laadimiseks ainult tootja määratud laadijat.** Ühele akule sobiv laadija võib teise aku laadimisel põhjustada tuleohtu.
- b) **Kasutage tööriistu ainult ettenähtud akudega.** Teist tüüpi akude kasutamine võib põhjustada vigastus- ja tuleohtu.
- c) **Kui akut ei kasutata, hoidke seda eemal kirjaklambritest, müntidest, võtmetest, naeltest, kruvidest jms metallesemetest, mis võivad tekitada lühise.** Aku klemmide lühistamine võib põhjustada põletusi ja tulekahju.
- d) **Valedes tingimustes võib akut eralduda vedelikku. Vältige sellega kokkupuutumist. Juhusliku kokkupuute korral loputage veega. Kui vedelikku satub silma, pöörduge lisaks arsti poole.** Akust eraldunud vedelik võib põhjustada ärritust ja põletusi.

6) Teenindus



- a) **Laske tööriista korrapäraselt hooldada kvalifitseeritud hooldustehnikul, kes kasutab ainult originaalvaruosi.** Nii tagate elektriseadme ohutuse.

Klambripüstoliga seotud hoiatused

- **Eeldage alati, et tööriist sisaldab kinnitusvahendeid.** Klambripüstoliga hooletu ümberkäimine võib lõppeda klambri ootamatu tulistamise ja kehavigastusega.

- **Ärge suunake tööriista enda ega ühegi läheduses viibiva inimese poole.** Ootamatu aktiveerumise tagajärjel vabaneb klamber, põhjustades vigastuse.
- **Ärge aktiveerige tööriista, kui see pole tugevalt detaili vastu asetatud.** Kui tööriist pole detaili vastas, võib kinnitusvahend sihtkohast kõrvale kalduda.
- **Katkestage tööriista ühendus toiteallikaga, kui kinnitusvahend kiilub tööriistas kinni.** Kui eemaldate kinni kiilunud klambrit, võite klambripüstoli juhuslikult aktiveerida, kui see on toiteallikaga ühendatud.
- **Kinnikiilunud klambri eemaldamisel tuleb olla ettevaatlik.** Kui üritate vabastada kinnikiilunud klambrit, tuleb arvestada, et mehhanism võib olla surve all ja klamber võib hooga välja paiskuda.
- **Ärge kasutage seda klambripüstolit elektrikaablite kinnitamiseks.** See pole mõeldud elektrikaablite paigaldamiseks ning võib kahjustada elektrikaablite isolatsiooni, põhjustades elektrilöögi- või tuleohtu.

Täiendavad hoiatused klambripüstolite kohta

-  **HOIATUS!** Klambripüstoli kasutamisel tuleb järgida kõiki alltoodud ohutuseeskirju, et vältida raskeid või surmaga lõppevaid kehavigastusi. Enne tööriista kasutamist lugege kõik juhised läbi ja tehke need endale selgeks.
-  **HOIATUS! ÄRGE** pihustage ega kandke muul viisil määrdeid või puhastuslahuseid tööriista sisse. See võib mõjutada märkimisväärselt tööriista eluiga ja tööd.
-  **HOIATUS!** Kui tööriist on maha kukkunud või kahjustada saanud, kontrollige selle tööd, nagu kirjeldatud juhendi jaotises, mis käsitleb režiimi valimist. Kui tööriist ei toimi vastavalt kasutusjuhendile, lõpetage selle kasutamine ja laske seda hooldada DeWALTi volitatud teeninduskeskuses.
- **Kui teete tööd, mille käigus võib tööriistast väljuda kinnitusvahend riivata varjatud juhtmeid, hoidke tööriista ainult isoleeritud käepidemetest.** Voolu all oleva juhtmega kokkupuutumisel satuvad voolu alla ka elektritööriista lahtised metallosad, andes kasutajale elektrilöögi.
- **Kandke tööriista kasutamise ajal alati sobivaid kõrvaklappe ja muid isikukaitsevahendeid.** Mõnedes tingimustes ja kasutamiskestuse juures võib toote põhjustatav müra kahjustada kuulmist.
- **Eemaldage aku, kui tööriista ei kasutata.** Enne tööpiirkonnast lahkumist või tööriista edasiandmist teisele kasutajale eemaldage alati aku ja võtke kinnitusvahendid salvest välja. Tööriista viimisel teise tööpiirkonda, kui asukohavahetusega kaasneb tellingute, trepi, redeli vms kasutamine, tuleb aku eemaldada. Seadme reguleerimine, hooldamine ja ummistuste kõrvaldamine on keelatud, kui aku on seadmes.
- **Ärge blokeerige ega muutke mingil moel tööriista, päästiku, päästiku lukustuse ja kontaktvabasti ehitust ja ärge eemaldage neid tööriista küljest.** Ärge teipige ega siduge päästikut või kontaktvabasti sisselülitatud asendisse. Ärge eemaldage kontaktvabasti vedru. Kontrollige iga päev, et

päästik ja kontaktvabasti liiguksid vabalt. Tagajärjeks võib olla klambri kontrollimatu tulistamine.

- **Kontrollige tööriista enne kasutamist. Ärge kasutage tööriista, kui selle mõni osa, päästik, päästiku lukustus või kontaktvabasti ei ole töökorras, on lahti ühendatud, ümber ehitatud või ei tööta õigesti.** Kahjustatud või puuduvad osad tuleb enne kasutamist parandada või asendada. Vt „Remont“.
- **Ärge kunagi muutke ega modifitseerige tööriista mis tahes moel.**
- **Eeldage alati, et tööriist sisaldab kinnitusvahendeid.**
- **Ärge suunake tööriista ühegi töötaja ega enda suunas.** Ärge mängige sellega! Töötage ohutult! Käsitsege tööriista töövahendina.
- **Tööriista kandes ärge hoidke sõrme päästikul.** Tagajärjeks võib olla klambri ootamatu tulistamine.
- **Kui te tööriista parajasti ei kasuta, rakendage alati päästiku lukustus.** Päästiku lukustuse kasutamine aitab vältida klambrite ootamatut tulistamist.
- Ärge küünitage. Hoidke jalgu alati kindlalt maas ja säilitage tasakaal. Tasakaalu kaotamine võib lõppeda kehavigastustega.
- **Kasutage tööriista ainult ettenähtud otstarbel.** Ärge tulistage kinnitusvahendeid vabasse õhku, betooni, kivisse, väga kõva struktuuriga puitu, oksakohtadesse või materjali, mis on klambri sisselöömiseks liiga kõva. Ärge kasutage tööriista korpusi või ülaosa haamrina. Väljatulistatud kinnitusvahendid võivad liikuda ettearvamatu trajektooriga ja põhjustada vigastusi.
- **Hoidke alati sõrmed kontaktvabastist eemal, et vältida vigastusi, mis on tingitud tõukuri ootamatust vabastamisest.**
- **Üksikasjalikku teavet tööriista nõuetekohase hoolduse kohta leiате jaotistest „Hooldus“ ja „Remont“.**
- Tööpiirkond peab alati olema puhas ja korralikult valgustatud. Veenduge, et tööpinnal ei ole prahti, ja olge ettevaatlik, et mitte kaotada tasakaalu, kui töötate maapinnast kõrgemal, näiteks katusel.
- **Ärge kinnitage kinnitusvahendeid materjali serva lähedale.** Detail võib pooleks minna, mille tagajärjel paiskub klamber rikošetina õhku, vigastades teid või teie töökaaslast. Arvestage, et klamber võib järgida puidusüüdi (struktuuri) ja tungida ootamatult välja töödeldava materjali küljelt. Asetage klambriotsad pikikiudu, et vähendada vigastuste ohtu.
- Ärge tulistage klambreid teiste kinnitusvahendite otsa ega hoidke tööriista liiga järsu nurga all. Tagajärjeks võib olla kehavigastus, mis on tingitud tugevast tagasilöögist, klambrite kinnikiilumisest või õhkupaiskumisest.
- **Hoidke käsi ja kehaosi vahetust tööpiirkonnast eemal.** Kui on vaja kaitsta käsi ja keha võimalike vigastuste eest, kinnitage detail pitskruidedega. Enne kui surute klambripüstoli vastu materjali, veenduge, et detail on korralikult fikseeritud. Kontaktvabasti võib põhjustada materjali ootamatut nihkumist.
- **Ärge kasutage tööriista tuleohtliku tolmu, gaaside või auru läheduses.** Tööriist võib tekitada sädemeid, mis võivad

gaasid süüdata ning põhjustada tulekahju. Klambri tulistamisel teise klambri otsa võib samuti tekkida säde.

- **Kitsas kohas töötades hoidke nägu ja kehaosad tööriista otsast eemal.** Äkiline tagasipõrge võib anda kehale tagasilöögi, eriti kui klammerdatav materjal on kõva või tihe.
- Hoidke tööriista kindlalt käes, et suudaksite seda valitseda, lastes sellel samas klambri tulistamisel tööpinna eemale pörkuda. Kui lasta kiirlaserežiimis puutuda enne päästiku vabastamist uuesti vastu tööpinna, tulistatakse välja järgmine klamber.
- Tulistusmeetodi valik on oluline. Vaadake juhendist klambrite tulistamise võimalusi.

Üksiklasu/kiirlasulavalikulüliti

Üksiklasu režiim ↗

- **Kui kasutate tööriista üksiklasu režiimis, asetage see enne klambri löömist kindlalt vastu töödeldavat detaili.**

Kiirlaserežiim ⚡ (joonis D)

- **Kui kasutate tööriista kiirlaserežiimis, vältige tagasilöögi mõjul kogemata kahe klambri löömist järjest.** Kui kontaktvabasti kogemata uuesti vastu tööpinna puutub, võivad vallanduda soovimatu klambriid.
- **Kiirlaserežiimi kasutamisel tuleb klambripüstolit alati kindlalt valitseda.** Tööriista ebatäpselt paigutatades tulistatakse klamber valesse kohta.
- **Kahe järjestikuse lasu vältimine**
 - Ärge suruge tööriista suure jõuga vastu töödeldavat pinda.
 - Laske tööriistal pärast iga lasku täielikult tagasi pörkuda.
 - Kasutage tööriista üksiklasu režiimis.
- **Ärge tulistage klambreid teiste kinnitusvahendite otsa.** Tagajärjeks võib olla tugev tagasilöögi, klambrite kinnikiilumine või õhkupaiskumine.
- **Arvestage klambripüstoli kasutamisel materjali paksusega.** Väljaulatuv klamber võib põhjustada vigastusi.
- **Sügavuse reguleerimine: et vähendada sügavuse reguleerimise katse ajal juhuslikust aktiveerimisest tingitud raskete vigastuste ohtu, järgige ALATI alltoodud juhiseid.**
 - Eemaldage akupatarei.
 - Rakendage päästiku lukku.
 - Vältige kokkupuudet päästikuga reguleerimise ajal.
- **Ärge tulistage klambreid pimesi seinu, põrandasse või muudesse pindadesse.** Kinnitusvahendite tulistamine voolu all olevatesse elektrijuhtmetesse, veetorudesse või muud liiki takistustesse võib lõppeda vigastustega.
- **Olge tähelepanelik, jälgige pidevalt, mida teete, ning kasutage elektritööriista mõistlikult.** Ärge kasutage tööriista väsinuna ega alkoholi, narkootikumide või arstimite mõju all olles. Kui elektritööriistaga töötamise ajal tähelepanu kas või hetkeks hajub, võite saada raskeid kehavigastusi.

Muud ohud

Ka asjakohaste ohutusnõuete järgimisel ja turvaseadeldiste kasutamisel ei saa teatud ohte vältida. Need on järgmised.

- Kuulmiskahjustused.
- Õhkupaiskuvatest osakestest põhjustatud kehavigastuste oht.
- Põletushaavade oht, mida tekitavad kasutamisel kuumenevad tarvikud.
- Pikemaajalisest kasutamisest põhjustatud kehavigastuste oht.

Elektriohtus

Elektrimootor on ette nähtud vaid ühe pinge jaoks. Kontrollige alati, et aku pinge vastaks andmesildile märgitud väärtusele. Samuti veenduge, et laadija pinge vastab võrgupingele.



Teie DEWALTI laadija on vastavalt standardile EN60335 topeltisolatsiooniga. Seetõttu ei ole maandusjuhett vaja.

Kui toitejuhe on kahjustatud, tuleb see vahetada spetsiaalse toitejuhtme vastu, mille saab hankida DEWALTI hooldusesinduse kaudu.

Toitepistiku vahetamine (ainult Ühendkuningriik ja Iirimaa)

Kui on vaja paigaldada uus toitepistik, toimige järgmiselt.

- Kõrvaldage vana pistik ohutult.
- Ühendage pruun juhe uue pistiku faasiklemmiga.
- Ühendage sinine juhe neutraalklemmiga.



HOIATUS! Maandusklemmiga ühendusi ei tehta.

Järgige kvaliteetsete pistikutega kaasasolevaid paigaldusjuhiseid. Soovitatav kaitse: 3 A.

Pikendusjuhtme kasutamine

Ärge kasutage pikendusjuhett, kui see ei ole hädavajalik. Kasutage heakskiidetud pikendusjuhett, mis sobib laadija sisendvõimsusega (vt „*Tehnilised andmed*“). Juhtme minimaalne ristlõikepindala on 1 mm² ja maksimaalne lubatud pikkus on 30 m.

Juhtmerulli kasutamisel kerige juhe alati täielikult lahti.

HOIDKE NEED JUHISED ALLES

Akulaadijad

DEWALTI laadijad ei vaja reguleerimist ning nende konstrueerimisel on peetud silmas võimalikult lihtsat kasutamist.

Olulised ohutusnõuded kõigi akulaadijate kasutamisel

HOIDKE NEED JUHISED ALLES. See juhend sisaldab ühilduvate akulaadijate olulisi ohutus- ja kasutusjuhiseid (vt „*Tehnilised andmed*“).

- Enne laadija kasutamist lugege läbi kõik juhised ja hoiatustähised laadijal, akul ja akuga kasutataval seadmel.



HOIATUS! Elektrilöögi oht. Vältige vedelike sattumist laadijasse. Tagajärjeks võib olla elektrilöök.



HOIATUS! Soovitame kasutada rikkevoolukaitset, mille rakendamisvool on 30 mA või vähem.



ETTEVAATUST! Põletuse oht. Vigastusohu vähendamiseks laadige ainult DEWALTI laetavaid akusid. Teist tüüpi akud võivad plahvatada ning põhjustada kehavigastusi ja kahjusid.



ETTEVAATUST! Lapsi tuleb valvata, et nad selle seadmega ei mängiks.

NB! Teatud tingimustel, kui laadija on vooluvõrku ühendatud, võivad laadijasse sattunud võrkehad selle kontaktid lühistada. Ärge laske laadija õõnsustesse pääseda elektrit juhtvatel materjalidel, nagu terasvill, foolium ja metallipuru. Ühendage laadija alati vooluvõrgust lahti, kui selle pesas pole akut. Ühendage laadija lahti ka enne puhastamist.

- **ÄRGE üritage akut laadida mõne muu laadijaga peale käesolevas juhendis toodute.** Laadija ja aku on ette nähtud koos töötama.
- **Need laadijad on mõeldud ainult DEWALTI laetavate akude laadimiseks.** Muu kasutuse tagajärjeks on tulekahju või (surmava) elektrilöögi oht.
- **Vältige laadija kokkupuudet vihma või lumega.**
- **Laadija eemaldamisel vooluvõrgust tõmmake pistikust, mitte juhtmest.** See vähendab pistiku ja juhtme kahjustamise ohtu.
- **Paigutage juhe nii, et sellele ei astuta peale, selle taha ei komistata ning seda ei kahjustata ega kulutata muul viisil.**
- **Ärge kasutage pikendusjuhett, kui see pole hädavajalik.** Vale pikendusjuhtme kasutamisega võib kaasnedda tulekahju või (surmava) elektrilöögi oht.
- **Ärge asetage laadija peale ühtegi eset ega laadijat pehmele pinnale, et mitte blokeerida ventilatsioonivärskeid ega põhjustada laadija ülekuumenemist.** Paigutage laadija soojusallikatest eemale. Laadija ventilatsioon on tagatud korpuse pealmisel ja alumisel küljel olevate avade kaudu.
- **Ärge kasutage laadijat kahjustunud juhtme või pistikuga** – laske need kohe asendada.
- **Ärge kasutage laadijat, mis on saanud tugeva löögi, maha kukkunud või muul viisil kahjustunud.** Viige see volitatud teeninduskeskusesse.
- **Ärge võtke laadijat koost; viige see volitatud teeninduskeskusesse, kui seda tuleb hooldada või remontida.** Valesti kokkupanemine võib põhjustada (surmava) elektrilöögi või tulekahju ohtu.
- Kui toitejuhe on kahjustunud, peab tootja, tema esindaja vms kvalifitseeritud isik selle ohu vältimiseks kohe välja vahetama.
- **Enne laadija puhastamist eemaldage see vooluvõrgust. See vähendab elektrilöögi ohtu.** Aku eemaldamine ei vähenda seda ohtu.
- **ÄRGE üritage ühendada kahte laadijat omavahel kokku.**
- **Laadija on ette nähtud töötama tavalises 230 V pingega vooluvõrgus. Ärge üritage seda kasutada teistsuguse pingega.** See ei kehti autolaadija puhul.

Aku laadimine (joonis B)

1. Ühendage laadija enne aku sisestamist sobivasse pistikupessa.
2. Sisestage akupatarei **12** laadijasse ja veenduge, et see asetseb korralikult laadijas. Punane tuli (laadimine) vilgub korduvalt, mis tähendab, et laadimine on alanud.

EESTI KEEL

- Laadimine on lõpetatud, kui punane tuli jääb püsivalt põlema. Akupatarei on täielikult laetud ja seda võib kasutada või laadijasse jätta. Akupatarei eemaldamiseks laadijast vajutage akupatarei aku vastastusnuppu **13**.

MÄRKUS! Liitiumioon-akupatareide maksimaalse võimsuse ja eluea tagamiseks laadige akupatarei enne esmakordset kasutamist täis.

Laadija töö

Aku laetuse taset näitavad allpool kirjeldatud näidikud.

Laadimisnäidikud	
 Laadimine	
 Täis laetud	
 Kuum/külm aku viivitus*	

* Punane tuli jätkab vilkumist, kuid selle toimingu ajal süttib kollane märgutuli. Kui aku on saavutanud sobiva temperatuuri, lülitub kollane tuli välja ja laadija jätkab laadimist.

Ühilduv(ad) laadija(d) ei lae vigast akupatareid. Laadija näitab, et aku on vigane, kui tuli ei sütti või kuvatakse probleemse aku või laadija vilkumismuster.

MÄRKUS! See võib tähendada ka seda, et viga on laadijas.

Kui laadija viitab probleemile, viige laadija ja akupatarei volitatud teeninduskeskusesse testimisele.

Kuum/külm aku viivitus

Kui laadija tuvastab, et akupatarei on liiga kuum või külm, peatab see automaatselt laadimise, kuni akupatarei on saavutanud sobiva temperatuuri. Seejärel lülitub laadija automaatselt laadimisrežiimile. See funktsioon tagab akupatareide maksimaalse tööea.

Külm akupatarei laeb aeglasemalt kui soe akupatarei. Akupatarei laeb kogu laadimisüklil jooksul aeglasemalt ja maksimaalne laadimiskiirus ei taastu isegi akupatarei soojenemisel.

Akulaadija DCB118 on varustatud sisemise ventilatoriga, mis on mõeldud akupatarei jahutamiseks. Ventilator lülitub automaatselt sisse, kui akupatareid tuleb jahutada. Ärge kunagi kasutage akulaadijat, kui ventilator ei tööta korralikult või kui ventilatori pilud on ummistunud. Ärge torgake akulaadijasse võrrekehasid.

Elektrooniline kaitsesüsteem

XR Li-Ion tööriistadel on sisseehitatud elektrooniline kaitsesüsteem, mis kaitseb akupatareid ülekoormuse, ülekuumenemise või liigse tühjenemise eest.

Elektroonilise kaitsesüsteemi rakendumisel lülitub tööriist automaatselt välja. Kui see juhtub, siis hoidke liitiumioon-akupatareid laadijas, kuni see on täis laetud.

Seinakinnitus

Need akulaadijad on mõeldud seinale paigaldamiseks või püstiselt lauale või tööpinnale asetamiseks. Seinale paigaldamisel asetage akulaadija elektripistikupesa lähedale ja nurkadest või muudest õhuvoolu häirivatest takistustest eemale. Kasutage akulaadija tagakülge šabloonina kruviaukude asukoha märkimiseks seinale. Paigaldage akulaadija kindlalt, kasutades

vähemalt 25,4 mm pikkuseid kipsikruvisid (ostetud eraldi), mille pea läbimõõt on 7–9 mm, kruvituna puitu optimaalse kruvi kokkupuutepinna sügavusega umbes 5,5 mm. Joondate avad akulaadija tagaküljel väljaulatuvate kruvidega ning fikseerige need korralikult avadesse.

Laadija puhastamine

⚠ HOIATUS! Elektrilöögi oht. Enne laadija puhastamist eemaldage see vahelduvvooluvõrgust. Mustuse võib laadija korpusest eemaldada lapi või pehme harjaga (mitte metallist). Ärge kasutage vett ega puhastuslahuseid. Vältige vedelike sattumist tööriista sisse; ärge kastke tööriista ega selle osi vedelikku.

Akupatareid

Olulised ohutusjuhised kõikide akude kohta

Asendusakude tellimisel märkige ära katalooginumber ja pinge. Aku ei ole ostes täielikult laetud. Enne aku ja laadija kasutamist lugege alltoodud ohutusjuhiseid. Seejärel järgige antud laadimisjuhiseid.

LUGEGE KÕIKI JUHISEID

- **Ärge kasutage akut plahvatusohtlikus keskkonnas, näiteks tuleohtlike vedelike, gaaside või tolmu läheduses.** Aku asetamisel laadijasse või sealt eemaldamisel võivad aarud või tolm süttida.
- **Ärge kunagi asetage akupatareid jõuga laadijasse. Ärge muutke akupatareid mitte mingil viisil, et see ühilduks laadijaga, kuna akupatarei võib puruneda, põhjustades raskeid kehavigastusi.**
- Laadige akusid ainult DEWALTI laadijatega.
- **ÄRGE** kastke seadet vette ega muudesse vedelikesse ja vältige pritsmeid.
- **Ärge hoidke ega kasutage tööriista ja akut kohas, kus temperatuur võib ületada 40 °C (104 °F) (näiteks suvel kuuride või metallhitiste läheduses).**
- **Ärge põletage akupatareid isegi siis, kui see on tõsiselt kahjustatud või täielikult lõpuni kasutatud.** Aku võib tules plahvatada. Liitiumioonakude põletamisel eritub mürgiseid auru ja aineid.
- **Kui aku sisu puutub nahaga kokku, siis peske seda kohta kohe neutraalse seebi ja veega.** Kui akuedelik satub silma, siis loputage avatud silma veega 15 minutit või kuni ärritus lakkab. Meditsiiniline märkus: aku elektrilüüti koosneb vedelate orgaaniliste karbonaatide ja liitiumisooladest segust.
- **Avatud akuelementide sisu võib ärritada hingamisteid.** Minge värse õhu kätte. Sümptomite püsimisel pöörduge arsti poole.

⚠ HOIATUS! Põletuse oht. Akuedelik võib sädeme või leegiga kokku puutudes olla tuleohtlik.

⚠ HOIATUS! Ärge kunagi üritage akut mingil põhjusel avada. Kui aku korpus on pragunenud või muul viisil kahjustunud, ärge pange akut laadijasse. Ärge lõhkuge akut, ärge pillake seda maha ega kahjustage muul viisil. Ärge kasutage akut ega laadijat, mis on saanud

tugeva löögi, maha kukkunud, millegi alla jäänud või muul viisil kahjustunud (näiteks naelaga läbi torgatud, haamriga löödud, peale astunud). See võib põhjustada (surmava) elektrilöögi. Kahjustunud aku tuleb tagastada teeninduskeskusesse ümbertöötlemiseks.



HOIATUS! Tuleohht. Ärge hoidke ega kandke akupatareisid nii, et metallesemed puutuvad kokku akuklemmidega. Näiteks ärge asetage akupatareid põlle sisse, taskusse, tööriistakasti, tootekohvrise, sahtlisse vms koos lahtiste naelte, kruvide, võtmete vms esemetega.



ETTEVAATUST! Kui te tööriista ei kasuta, asetage see stabiilsele pinnale, kus see ei saa ümber minna ega kukkuda. Mõned suurte akudega tööriistad seisavad aku peal püsti, kuid võivad kergesti ümber minna.

Transport



HOIATUS! Tuleohht. Akude transportimisega võib kaasneda tuleohht, kui akuklemmid puutuvad kogemata kokku elektrit juhtivate materjalidega. Akude transportimisel tuleb veenduda, et akuklemmid on kaitstud ja hästi isoleeritud teiste materjalidega kokkupuutumise eest, et vältida lühist.

DeWALTi akud vastavad kõigile kehtivatele tarne-eeskirjadele, mis on sätestatud tööstus- ja juriidilistes standardites, sealhulgas ÜRO ohtlike kaupade veo soovitude näidiseeskirjad, Rahvusvahelise Lennutranspordi Ühenduse (IATA) ohtlike kaupade eeskirjad, rahvusvaheline ohtlike kaupade mereveo (IMDG) eeskiri ja ohtlike veoste rahvusvahelise autoveo Euroopa kokkulepe (ADR). Liitiumioonelementid ja akud on testitud ÜRO ohtlike kaupade veo soovitude katsete ja kriteeriumide käsiraamatu punkti 38.3 järgi.

Enamikul juhtudel ei klassifitseerita DeWALTi akupatareisid tarnimisel täisreguleeritud 9. kategooria ohtlikuks materjaliks. Üldiselt nõuavad 9. kategooria täisregulatsiooni kohaldamist vaid liitiumioonakud, mille nimienergia on suurem kui 100 vatt-tundi (Wh). Kõigil liitiumioonakudel on niminäitaja vatt-tundides märgitud pakendile. Lisaks ei soovita DeWALT keeruliste eeskirjade tõttu liitiumioon-akupatareide transportimiseks õhutranspordivahendit olenemata Wh-väärtusest. Tööriistu koos akudega (kombikomplekt) tohib transportida õhutranspordiga erandjuhul, kui akupatarei Wh-väärtus ei ületa 100 Wh.

Olenemata sellest, kas tarnitava kauba suhtes kohaldatakse erandit või kehtib sellele täisregulatsioon, vastutab tarnija pakendamise, sildistamise/märgistamise ja dokumentatsiooni kehtivatele nõuetele vastavuse eest.

Kasutusjuhendi selles jaos toodud teave on antud heas usus ning seda peetakse dokumendi koostamise ajahetkel õigeks. Sellegipoolest ei anta otseselt ega kaudset garantiid. Ostja peab tagama, et tema tegevus on kooskõlas kehtivate eeskirjadega.

FLEXVOLT™-i aku transportimine

DeWALTi FLEXVOLT™-i aku on kaks režiimi: **Kasutamine** ja **Transport**.

Kasutamistrežiim: kui FLEXVOLT™-i aku on eraldi või DeWALTi 18 V seadmes, töötab see 18 V akuna. Kui FLEXVOLT™-i aku on 54 V või 108 V (kaks 54 V akut) seadmes, töötab see 54 V akuna.

Transpordirežiim: kui FLEXVOLT™-i aku on kate peal, on aku transpordirežiimis. Hoidke kate transportimiseks alles.

Kui aku on transpordirežiimis, on akuelementide elektrirühendus katkestatud, mille tagajärjel on meil 3 akut, mille Wh-väärtus on madalam võrreldes 1 akuga, mille Wh-väärtus on kõrgem. Tänu 3-le madalama Wh-väärtusega akule kohaldatakse akupatarei suhtes erandit, mille kohaselt ei kehti sellele teatud tarneregulatsioonid, mis puudutavad akude kõrgemat Wh-väärtust.

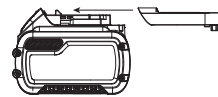

Näiteks transpordi Wh-väärtus võib olla 3 x 36 Wh, mis tähendab kolme 36 Wh akut. Kasutamise Wh-väärtus võib olla 108 Wh (ainult 1 aku).

Kasutamise ja transportimise märgistuse näidis



Use: 108 Wh

Transport: 3x36 Wh

Hoiutingimused

- Hoidmiseks on parim kuiv ja jahe koht, kuhu ei paista otsene päikesevalgus ning kus temperatuur ei ole liiga kõrge ega madal. Aku optimaalsete talitlusomaduste ja kasutusea tagamiseks hoidke mittekasutatavaid akusid toatemperatuuril.
- Pikemaks ajaks hoiule panekul soovitakse aku täis laadida ning asetada see jahedasse ja kuiva ning päikesevalguse eest kaitstud kohta.

MÄRKUS! Akut ei tohi hoida täielikult tühenenuna. Akut tuleb enne kasutamist laadida.

Laadijal ja akul olevad sildid

Lisaks juhendis kasutatavatele sümbolitele võivad laadija ja aku siltidel olla järgmised sümbolid.



Enne kasutamist lugege kasutusjuhendit.



Laadimisaja leiate peatükist „**Tehnilised andmed**“.



Ärge puudutage neid elektrit juhtivate esemetega.



Ärge laadige kahjustatud akusid.



Vältige kokkupuudet veega.



Laske defektsed juhtmed kohe välja vahetada.



Laadige ainult vahemikus 4 °C kuni 40 °C.



Kasutamiseks ainult siseruumides.



Kõrvaldage akupatareid keskkonda arvestades.



Laadige DEWALTi akupatareid ainult heakskiidetud DEWALTi laadijatega. Kui laete DEWALTi laadijaga muid kui DEWALTi akupatareid, võivad need puruneda või põhjustada muid ohtlikke olukordi.



Akut ei tohi põletada.



KASUTAMINE (ilma transpordikatteta). Näide: Wh-väärtus 108 Wh (1 aku väärtusega 108 Wh).



TRANSPORT (integreeritud transpordikatteta). Näide: Wh-väärtus 3 x 36 Wh (kolm 36 Wh akut).

Aku tüüp

DCN682 töötab 18-voldise akupatareiga.

Kasutada võib järgmisi akupatareid: DCB181, DCB182, DCB183, DCB183B, DCB184, DCB184B, DCB185, DCB187, DCB546, DCB547. Lisateavet leiate peatükist „*Tehnilised andmed*“.

Pakendi sisu

Pakend sisaldab järgmist:

- 1 Klambripüstol
- 3 Kriimuvastased otsad
- 1 Laadija
- 1 Li-Ion akupatarei (C1-, D1-, L1-, M1-, P1-, S1-, T1- ja X1-mudelid)
- 2 Li-Ion akupatareid (C2-, D2-, L2-, M2-, P2-, S2-, T2- ja X2-mudelid)
- 3 Li-Ion akupatareid (C3-, D3-, L3-, M3-, P3-, S3-, T3- ja X3-mudelid)
- 1 Kasutusjuhend
- *Veenduge, et tööriist, selle osad ega tarvikud ei ole transportimisel kahjustada saanud.*
- *Võtke enne kasutamist aega, et kasutusjuhend põhjalikult läbi lugeda ja endale selgeks teha.*

MÄRKUS! N- ja NT-mudelitel ei ole akusid ega laadijat kaasas.

Tähistused tööriistal

Tööriistal on kasutatud järgmisi sümboleid.



Enne kasutamist lugege kasutusjuhendit.



Kandke kõrvaklappe või -trophe.



Kandke silmade kaitset.



Ärge kasutage tööriista tellingutel ega redelil.



Klambrite pikkus.



Klambri mõõt.



Salve mahutavus.



Tööriista pinge.



Nähtav kiirgus. Ärge vaadake otse valguse suunas.

Kuupäevakoodi asukoht (joonis B)

Tööriista jalale aku esikülje ja klambripüstoli vahele on trükitud kuupäevakood **17**, mis sisaldab ka tootmisaastat.

Näide:

2017 XX XX

Tootmisaasta

Kirjeldus (joonis A)



HOIATUS! Ärge kunagi ehitage elektritööriista ega selle ühtki osa ümber. See võib lõppeda kahjustuste või kehavigastustega.

- | | |
|--|-----------------------------------|
| 1 Päästik | 10 Seiskumise vabastushoob |
| 2 Päästiku lukustus | 11 Klambri sügavuse näidik |
| 3 Sügavuse reguleeriketas | 12 Aku |
| 4 Valgustid / tühja aku / seiskumise märgutuli | 13 Aku vabastusnupp |
| 5 Kontaktvabasti | 14 Salve riiv |
| 6 Liugsalv | 15 Klambrite otsalõppemise näidik |
| 7 Üksiklasu/kiirlasu valikulüliti | 16 Adapterplaadid |
| 8 Ümberpööratav vöökninnitus | 17 Adapteri reguleerimisnupud |
| 9 Kriimuvastane padi | 18 Jal |

Ettenähtud otstarve

Akuklambripüstol on mõeldud klambrite paigaldamiseks puitdetailidesse.

ÄRGE kasutage tööriista niisketes või märgades tingimustes ega plahvatusohtlike gaaside või vedelike läheduses.

Akuklambripüstol on professionaalne elektritööriist.

ÄRGE lubage lastel tööriista puutuda. Kogenematute kasutajate puhul on vajalik juhendamine.

- **Väikesed lapsed ja nõrk tervis.** See seade ei ole mõeldud ilma järelevalveta kasutamiseks väikeste laste või füüsiliselt nõrkade isikute poolt.
- Seade ei ole mõeldud kasutamiseks isikute (sealhulgas laste) poolt, kelle füüsilised, sensoorsed või vaimsed võimed on piiratud või kellel puuduvad vajalikud kogemused, teadmised ja oskused, välja arvatud juhul, kui neid juhendab nende ohutuse eest vastutav isik. Lapsi ei tohi kunagi jätta selle seadmega üksik.

KOKKUPANEMINE JA SEADISTAMINE



HOIATUS! Et vähendada raskete kehavigastuste ohtu, lülitage tööriist enne seadistamist või lisaseadmete ja tarvikute paigaldamist ja eemaldamist välja ning eemaldage aku. Seadme ootamatu käivitumine võib lõppeda vigastustega.



HOIATUS! Kasutage ainult DeWALTi akupatareid ja laadijaid.

Vöökinnitus (joonis A)



HOIATUS! Eemaldage klambrid salvest enne mis tahes seadistuste tegemist või tööriista hooldamist. Kui seda nõuet eiratakse, võivad tagajärjeks olla rasked vigastused.



HOIATUS! Enne tööriista reguleerimist, hooldamist, transportimist või tarvikute vahetamist ühendage aku lahti. Nende ennetusmeetmete abil saab vähendada tööriista ootamatu käivitumise ohtu.



ETTEVAATUST! Kui te tööriista ei kasuta, asetage see stabiilsele pinnale, kus see ei saa ümber minna ega kukkuda. Mõned suurte akudega tööriistad seisavad aku peal püsti, kuid võivad kergesti ümber minna.

Akuklambripüstitel on integreeritud vöökonks, mida saab kinnitada tööriista kummalegi küljele, sõltuvalt sellest, kas kasutaja on vasaku- või paremakäeline.

Kui te ei soovi vöökinnitust üldse, võite selle seadme küljest eemaldada.

Vöökinnituse eemaldamine

1. Eemaldage aku tööriista küljest.
2. Tööriista lülitamiseks parema käe režiimilt vasaku käe režiimile eemaldage lihtsalt kruvi 19 tööriista vastasküljelt ja paigaldage see teisele küljele.
3. Vahetage akupatarei välja.

Põrand (joonis C)

Tööriista reguleerimine vastavalt põrandakattele

1. Avage mõlemad nupud, kuni jalg ja eesmine juhik saavad vabalt liikuda.
2. Asetage tööriista nina vastu põrandakattematerjali tapikeelt.
3. Suruge eesmine juhik vastu aluspõrandat ja jalg vastu põrandakattematerjali.
4. Kinnitage mõlemad nupud.

Õigete kinnitusvahendite ja töövõtete kohta leiate teavet põrandakattematerjali tootjalt saadud paigaldusjuhistest.

OLULINE MÄRKUS! Katsetage tööriista põrandakattematerjali tükil, et tagada klambrite õige asetud ja ühilduvus. DeWALT ei saa võtta vastutust toote toimimise eest, kui seda kasutatakse valesti või ei järgita põrandakattematerjali tootja juhiseid.

Hoides tööriista põrandakattematerjali tapikeel le õiges asendis, lükake seda klambreid tulistades piki tapikeelt edasi, kergitamata seda põrandalt.

Aku paigaldamine ja eemaldamine (joonis B)

MÄRKUS! Veenduge, et akupatarei 12 on täis laetud.

Akupatarei paigaldamine

1. Joondage akupatarei 12 tööriista käepidemes olevate rööbastega (joonis B).
2. Libistage see käepidemesse, kuni akupatarei asetseb kindlalt seadmes, millest annab märku klõpsatus.

Akupatarei eemaldamine

1. Vajutage vabastusnuppu 13 ja tõmmake akupatarei kindlalt tööriista käepidemest välja.
2. Sisestage akupatarei laadijasse, nagu kirjeldatud selle kasutusjuhendi laadija osas.

Akunäidik (joonis B)

Mõningatel DeWALTi akupatareidel on näidik, mille kolm rohelist valgusdioodi näitavad akupatarei järelejäanud laetust.

Näidiku aktiveerimiseks vajutage pikalt akunäidiku nuppu. Süttivad kolm rohelist valgusdioodi, näidates järelejäanud laetuse taset. Kui aku laetuse tase jääb alla kasutuspiiri, siis näidik ei sütti ning aku tuleb uuesti täis laadida.

MÄRKUS! Akunäidik on vaid akupatarei järelejäanud laetuse näitaja. See ei näita tööriista funktsionaalsust ning näit varieerub sõltuvalt seadme komponentidest, temperatuurist ja kasutusalasest.

KASUTAMINE

Kasutusjuhised



HOIATUS! Järgige alati ohutusjuhiseid ja asjakohaseid õigusakte.



HOIATUS! Kui tööriist on maha kukkunud või kahjustada saanud, kontrollige selle tööd, nagu kirjeldatud juhendi jaotises, mis käsitleb režiimi valimist. Kui tööriist ei toimi vastavalt kasutusjuhendile, lõpetage selle kasutamine ja laske seda hooldada DeWALTi volitatud teeninduskeskuses.



HOIATUS! Et vähendada raskete kehavigastuste ohtu, lülitage tööriist enne seadistamist või lisaseadmete ja tarvikute paigaldamist ja eemaldamist välja ning eemaldage aku. Seadme ootamatu käivitumine võib lõppeda vigastustega.

Käte õige asend (joonis D)



HOIATUS! Et vähendada raskete kehavigastuste ohtu, hoidke käsi ALATI õiges asendis, nagu joonisel näidatud.



HOIATUS! Et vähendada raskete kehavigastuste ohtu, hoidke seadet ALATI kindlalt ja olge valmis ootamatusteks.

Käte õige asendi korral on üks käsi põhikäepidemel, nagu joonisel näidatud.

Režiimi valimine

Klambripüstoliga saab klambreid tulistada üksiklasu režiimis või kiirlasurežiimis. Enne selle tööriista kasutamist vaadake valikulülilit, et määrata kindlaks käivitusrežiim. Enne töörežiimi valimist lugege läbi kõik juhised.



HOIATUS! Hoidke sõrmi päästikust EEMAL, kui te parasjagu klambreid ei sisesta, et vältida juhuslikku tulistamist. **ÄRGE KUNAGI** kandke tööriista sõrme päästikul hoides. Kiirlasurežiimis tulistatakse klamber siis, kui suruda kontaktvabasti alla ja samaaegselt vajutada päästikut.

Üksiklasu režiim / (joonis E)

Üksiklasu režiim on mõeldud kasutamiseks kohtades, kus on nõutav suurem täpsus ja sügavuse piiramine. Üksiklasu režiim pakub maksimaalset võimsust pikimate klambrite tulistamiseks. Klambripüstoli kasutamine üksiklasu režiimis:

1. Lükake valikulülilit, kuni nähtavale ilmub ühe klambri ikoon / .
2. Suruge ninaosa täielikult tööpinna vastu (mootor käivitub).
3. Vajutage päästikut (klamber tulistatakse töödeldavas pinda).
4. Vabastage päästik.
5. Tõstke ninaosa tööpinna üles.
6. Järgmise klambri tulistamiseks korrake samme 2 kuni 4.

NB! Pärast iga klambri puhul päästiku vajutamist tuleb alla vajutada kontaktvabasti. Seejärel vabastatakse pärast iga klambri tulistamist nii kontaktvabasti kui ka päästik.

Kiirrežiim (joonis E)

Kiirlasurežiimis taastub mootori pöörlemiskiirus automaatselt pärast klambri lõõmist, et klambreid saaks lüüa kiiresti üksteise järel. Kuigi selles režiimis saab tulistada lühema ajaga rohkem klambreid, tühjeneb aku kiiresti.

1. Režiimi valiku lülilit 7 kasutades valige kiirlasurežiim.
2. Vabastage päästiku lukustus 2.
3. Suruge kontaktvabasti 5 tööpinna vastu.
4. Vajutage tööriista käivitamiseks päästikülilit 1.
5. Vabastage päästik ja tõstke klambripüstol tööpinna üles.
MÄRKUS! Kui kontaktvabasti 5 pole alla vajutatud, lülitub mootor automaatselt uuesti täiskiirusele.
6. Korrake punkte 3–5 järgmise klambri tulistamiseks.

Tööriista ettevalmistamine



HOIATUS! ÄRGE pihustage ega kandke muul viisil määrdeid või puhastuslahuseid tööriista sisse. See võib mõjutada märkimisväärselt tööriista eluiga ja tööd.

MÄRKUS! Aku ei ole ostes täielikult laetud. Järgige toodud juhiseid (vt „Aku laadimine“).

1. Lugege juhendis toodud ohutusnõudeid.
2. Kandke silmade ja kõrvade kaitset.
3. Veenduge, et kõik klambrid on salvest eemaldatud.
4. Kontrollige, et kontaktvabasti ja tõukur töötaksid sujuvalt ja nõuetekohaselt. Ärge kasutage tööriista, kui üks või teine

ei tööta nõuetekohaselt. **ÄRGE** kasutage tööriista, kui selle kontaktvabasti on fikseeritud käivitusasendis.

5. Hoidke tööriista endast ja teistest eemal.
6. Sisestage täielikult täis laetud akupatarei.

Päästiku lukustuse kasutamine (joonis F)



HOIATUS! Et vähendada raskete kehavigastuste ohtu, ärge hoidke päästikut all, kui te tööriista ei kasuta. Kui te tööriista ei kasuta, hoidke päästiku lukustuslülilit LUKUSTATUD asendis (joonis E).



HOIATUS! Et vähendada raskete kehavigastuste ohtu, blokeerige enne seadistamist päästik, eemaldage aku ja võtke klambrid salvest välja.

Kõigil DEWALTi klambripüstolitel on päästiku lukustus 2, mis paremale lükatuna, nagu näidatud joonisel E, takistab klambrite tulistamist, lukustades päästiku ja suunates mootori toite ümber. Kui vajutada päästiku lukustus vasakule, töötab tööriist täisvõimsusel. Päästiku lukustus peab olema alati rakendatud, kui tehakse mis tahes seadistusi või kui tööriist ei ole otseses kasutuses.

NB! Ärge hoidke tööriista paigaldatud akupatareiga. Et vältida aku kahjustamist ja tagada aku optimaalne eluiga, hoidke akupatareid kuivas ja jahedas ning mitte seadmes ega laadijas.

Tööriista täitmine (joonised A ja G)



HOIATUS! Hoidke tööriista endast ja teistest eemal. Tagajärjeks võivad olla rasked kehavigastused.



HOIATUS! Ärge kunagi paigaldage klambreid seadmesse, kui kontaktvabasti või päästik on rakendatud. Tagajärjeks võivad olla kehavigastused.



HOIATUS! Eemaldage akupatarei alati enne klambrite paigaldamist seadmesse ja eemaldamist. Tagajärjeks võivad olla rasked kehavigastused.

1. Vajutage salve riivi 14 ja tehke liugsalv 6 täielikult lahti.
2. Pange klambrid salve küljelt sisse, nii et ülaosa on suunatud salve tagakülje poole.
3. Sulgege liugsalv, kuni selle riiv klõpsatusega tihedalt sulgub.

Tööriista tühjendamine (joonis G)



HOIATUS! Päästiku lukustus peab olema alati rakendatud, kui tehakse mis tahes seadistusi või kui tööriista ei kasutata.

1. Vajutage salve riivi 14 ja tehke liugsalv 6 täielikult lahti.
2. Kallutage tööriista, kuni klambrid salve küljelt vabalt välja libisevad.
3. Veenduge, et salves ei ole lahtisi klambreid.
4. Pange liugsalv korralikult kinni.

Tühjalt tulistamise blokeering (joonis A)

Tööriistal on tühjalt tulistamise blokeering, mis ei lase sellel rakenduda, kui salves ei ole kinnitusvahendeid. Kui aknast 15 ei paista klambreid, hakkavad seadmes olevad klambrid otsa saama. Sellisel juhul tööriist blokeeritakse ja see ei käivitu enne, kui klambreid juurde pannakse. (Vt „Tööriista täitmine“.)

Sügavuse reguleerimine (joonis H)

Kinnitusvahendi sisestamise sügavust saab reguleerida sügavuse reguleerikettaga **3**, mis asub tööriista küljel.

! HOIATUS! Et vähendada sügavuse reguleerimise katse ajal juhuslikust aktiveerimisest tingitud raskete viigastuste ohtu, järgige ALATI alltoodud juhiseid.

- Eemaldage akupatarei.
- Rakendage päästiku lukustus.
- Vältige reguleerimise ajal kokkupuudet päästikuga.

1. Et klamber ei tungiks väga sügavale (⊖), keerake sügavuse reguleerikett **3** klambripüstoli ninaosast eemale.
2. Et klamber tungiks sügavamale (⊕), keerake sügavuse reguleerikett **3** klambripüstoli ninaosa suunas.

Valgustid (joonis I)

Klambripüstoli mõlemal küljel on valgusti **4**. Valgustid süttivad aku paigaldamisel, päästiku vajutamisel või kontaktvabasti vajutamisel. Tuled lülituvad automaatselt välja, kui tööriista 20 sekundi jooksul ei kasutata.

MÄRKUS! Need valgustid on vahetu tööpinna valgustamiseks, mitte taskulambina kasutamiseks.

Aku tühjenemise näidik: vasakpoolne esituli vilgub neli korda järjest ja lülitub seejärel välja, viidates aku tühjenemisele.

Klambri kinnikiilumise näidik: parempoolne tuli hakkab vilkuma, kui klamber püstoli ninaosas kinni kiilub (vt „Kinnikiilunud klambri eemaldamine“).

Kinnikiilunud klambri eemaldamine (joonised A ja G)

Kui klamber ninaosas kinni kiilub, suunake tööriist endast eemale ja järgige ummistuse kõrvaldamiseks alltoodud juhiseid.

1. Eemaldage akupatarei tööriistast ja aktiveerige päästiku lukustus.
2. Vajutage salve riivi **14** ja eemaldage salves olevad klambrid.
3. Vaadake, et salves ei oleks kinnikiilunud klambreid.
4. Eemaldage paindunud klamber, kasutades vajadusel tange.
5. Kui löögitera on alumises asendis, liigutage piisavalt tugevalt seisaku vabastushooba **10**, lükates selle korpuses oleva pilu teise otsa.
6. Pange klambriid salve tagasi (vt „Tööriista täitmine“).
7. Paigaldage uuesti akupatarei.

MÄRKUS! Tööriist blokeerub ning ei lähe algasendis enne, kui akupatarei eemaldatakse ja uuesti tagasi pannakse.

Külma ilmaga töötamine

Kui töötate tööriistaga allpool jäätmistemperatuuri:

1. Hoidke tööriista enne kasutamist võimalikult soojas.
2. Enne tegelikku kasutamist rakendage tööriista 5 või 6 korda puidujääkidel.

Kuuma ilmaga töötamine

Tööriist peaks töötama tavapäraselt. Sellegipoolest hoidke tööriista päikesekiirgusest eemal, kuna liigne kuumus võib

kahjustada pörkeraudu ja muid kummist osi, mille tagajärjel tekib hooldustööde vajadus.

HOOLDUS

Teie DEWALTi elektritööriist on mõeldud pikaajaliseks kasutamiseks ja selle hooldustarve on minimaalne. Et tööriist teid pikka aega korralikult teeniks, tuleb seda nõuetekohaselt hooldada ja korrapäraselt puhastada.

! HOIATUS! Et vähendada raskete kehavigastuste ohtu, lülitage tööriist enne seadistamist või lisaseadmete ja tarvikute paigaldamist ja eemaldamist välja ning eemaldage aku. Seadme ootamatu käivitumine võib lõppeda vigastustega.

Laadija ja akupatarei ei vaja hooldust.



Määrimine

Teie elektritööriist ei vaja lisamäärimist.



Puhastamine

! HOIATUS! Mustuse kogunemisel ventilatsioonivavadesse ja nende ümber eemaldage mustus ja tolmu põhikorpusest kuiva suruõhu abil. Kandke selle töö tegemisel heakskiidetud kaitseprille ja tolmu maski.

! HOIATUS! Ärge kunagi kasutage tööriista mittemetallist osade puhastamiseks lahusteid ega muid kemikaale. Need kemikaalid võivad nimetatud osade materjale nõrgendada. Kasutage ainult vee ja neutraalse seebiga niisutatud lappi. Vältige vedelike sattumist tööriista sisse; ärge kastke tööriista ega selle osi vedelikku.

Valikulised lisatarvikud

! HOIATUS! Kuna muid tarvikuid peale DEWALTi pakutavate ei ole koos selle tootega testitud, võib nende kasutamine käesoleva tööriistaga olla ohtlik. Kehavigastuste ohtu vähendamiseks tuleb selle seadmega kasutada ainult DEWALTi soovitatud tarvikuid.

Sobilike tarvikute kohta küsige teavet müüjalt.

Keskkonnakaitse



Jätmete sortimine. Selle sümboliga märgistatud tooteid ja akusid ei tohi kõrvaldada koos olmejäätmetega.

Seadmed ja akud sisaldavad aineid, mida saab eemaldada ja taaskasutada, et vähendada toorainepuudust. Elektriseadmed ja akud tuleb ringlusse võtta vastavalt kohalikele eeskirjadele. Lisateavet leiate aadressilt www.2helpU.com.

Laetav akupatarei

See pika tööeaiga aku tuleb välja vahetada, kui see ei anna enam piisavalt voolu töödel, mis varem käisid kergelt. Aku kasutusea lõpus tuleb see kõrvaldada keskkonnanõudeid arvestades.

- Laske akul täielikult tühjeneda, seejärel eemaldage see tööriista küljest.

EESTI KEEL

- Liitiumioonelemendid on taaskasutatavad. Viige need edasimüüjale või kohaliku jäätmejaama. Kogutud akud taaskasutatakse või kõrvaldatakse nõuetekohaselt.

BELAIDIS 18GA GRINDŲ KABIAKALIS DCN682

Sveikiname!

Jūs pasirinkote „DEWALT“ įrankį. Ilgametė patirtis, kruopštus gaminių tobulinimas ir naujovių diegimas leido „DEWALT“ tapti vienu iš patikimiausių profesionalams skirtų įrankių naudotojų partnerių.

Techniniai duomenys

		DCN682
Įtampa	V_{IS}	18
Tipas		1
Akumuliatoriaus tipas		Ličio jonų
Sužadinimo režimas		Nuoseklusis / greitasis nuoseklusis
Dėtuvės kampas		0°
Tvirtinimo detalės		
Ilgis	mm	12–38
Plotis	mm	5,6–6,4
Koto skersmuo	mm	1,25
Dėtuvės talpa		110
Svoris (be akumuliatoriaus)	kg	2,9
Medžiagos storio diapazonas	mm	9,5–15,9
Triukšmo ir vibracijos vertės (trიაšio vektoriaus suma) pagal EN60745-2-16:		
L_{PA} (skleidžiamo garso slėgio lygis)	dB(A)	84
L_{WA} (garso galios lygis)	dB(A)	95
K (nustatyto garso lygio paklaida)	dB(A)	3
Vibracijos emisijos vertė, $a_{H, M} =$		
	m/s^2	2,5
Paklaida K =		
	m/s^2	1,5

Šiame informaciniame lapelyje nurodyta keliami vibracija išmatuota atsižvelgiant į standartinį bandymo metodą, pateiktą EN60745, todėl ją galima naudoti įrankiams tarpusavyje palyginti. Be to, ją taip pat galima naudoti preliminariam vibracijos poveikiui įvertinti.

⚠️ ĮSPĖJIMAS! Deklaruotoji vibracija kyla naudojant įrankį pagrindiniams numatytiems darbams atlikti. Tačiau, jei šiuo įrankiu atliekami kiti darbai, naudojami kiti priedai arba priedai prastai prižiūrimi, vibracijos emisija gali skirtis. Dėl to gali labai padidėti vibracijos poveikis per visą darbo laiką.

Vertinant vibracijos poveikio lygį per tam tikrą darbo laikotarpį, reikia atsižvelgti ir į laiką, kai įrankis išjungtas arba kai jis veikia, bet juo faktiškai neatliekama jokie darbai. Dėl to gali gerokai sumažėti poveikis per visą darbo laiką.

Imkitės papildomų saugos priemonių, kad apsisaugotumėte nuo vibracijos poveikio, pvz.: tinkamai prižiūrėkite įrankį ir jo priedus, laikykite rankas šiltai, planuokite darbą.

EB atitikties deklaracija

Mašinų direktyva



Belaidis 18GA grindų kabiakalis DCN682

„DEWALT“ pareiškia, kad **Techninių duomenų** skyriuje aprašyti gaminiai yra sukurti laikantis toliau nurodytų reikalavimų ir standartų:

2006/42/EB, EN60745-1:2009+A11:2010, EN60745-2-16:2010.

Šie gaminiai taip pat atitinka direktyvas 2014/30/ES ir 2011/65/ES. Dėl papildomos informacijos prašome kreiptis į „DEWALT“ toliau nurodytu adresu arba žiūrėkite į vadovo pabaigoje pateiktą informaciją.

Toliau pasirašęs asmuo yra atsakingas už techninės bylos sukūrimą ir pateikia šią deklaraciją „DEWALT“ vardu.

Markus Rompel
Projektavimo direktorius
DeWALT, Richard-Klinger-Straße 11,
D-65510, Idstein, Germany (Vokietija)
2017-02-13



ĮSPĖJIMAS! Norėdami sumažinti susižeidimo pavojų, perskaitykite šį vadovą.

Apibrėžtys. Saugos rekomendacijos

Toliau pateiktos apibrėžtys apibūdina kiekvieno signalinio žodelio griežtumą. Perskaitykite vadovą ir atkreipkite dėmesį į šiuos simbolius.



PAVOJUS! Nurodo tiesioginę pavojingą situaciją, kurios neišvengus **bus sunkiai ar net mirtinai susižalota**.



ĮSPĖJIMAS! Nurodo potencialiai pavojingą situaciją, kurios neišvengus **galima sunkiai ar net mirtinai susižaloti**.



ATSARGIAI! Nurodo potencialią pavojingą situaciją, kurios neišvengus **galima nesunkiai arba vidutiniškai susižaloti**.

PASTABA. Nurodo **su susižalojimu nesusijusią situaciją**, kurios neišvengus **galima apgadinti turtą**.



Reiškia elektros smūgio pavojų.



Reiškia gaisro pavojų.

Akumulatoriai				Įkrovikliai / įkrovimo trukmė (minutėmis)					
Kat. Nr.	V (NS)	Ah	Svoris (kg)	DCB107	DCB113	DCB115	DCB118	DCB132	DCB119
DCB546	18 / 54	6,0 / 2,0	1,05	270	140	90	60	90	X
DCB547	18 / 54	9,0 / 3,0	1,25	420	220	140	85	140	X
DCB181	18	1,5	0,35	70	35	22	22	22	45
DCB182	18	4,0	0,61	185	100	60	60	60	120
DCB183/B	18	2,0	0,40	90	50	30	30	30	60
DCB184/B	18	5,0	0,62	240	120	75	75	75	150
DCB185	18	1,3	0,35	60	30	22	22	22	X
DCB187	18	3,0	0,48	140	70	45	45	45	90

Bendrieji įspėjimai dėl elektrinio įrankio saugos



ĮSPĖJIMAS! Perskaitykite visus saugos įspėjimus ir nurodymus. Jei bus nesilaikoma toliau pateiktų įspėjimų ir nurodymų, gali kilti elektros smūgio, gaisro ir (arba) sunkaus sužeidimo pavojus.

ĮSISAUGOKITE VISUS ĮSPĖJIMUS IR NURODYMUS ATEIČIAI

Sąvoka „elektrinis įrankis“ pateiktuose įspėjimuose reiškia į maitinimo tinklą jungiamą (laidinį) elektrinį įrankį arba akumuliatoriaus maitinamą (belaidį) elektrinį įrankį.

1) Darbo vietos sauga

- Pasirūpinkite, kad darbo vieta būtų švari ir gerai apšviesta.** Užgriozdintos ir tamsios vietos dažnai tampa nelaimingų atsitikimų priežastimi.
- Nenaudokite elektrinių įrankių aplinkoje, kur gali kilti sproginimas, pvz., kur yra liepsniųjų skysčių, dujų arba dulkių.** Elektriniai įrankiai sukelia kibirkštis, nuo kurių gali užsidegti dulksės arba garai.
- Dirbdami su elektriniu įrankiu, neleiskite artyn vaikų ir pašalinį asmenų.** Jie gali blaškyti dėmesį ir dėl to galite nesuvaldyti įrankio.

2) Elektros sauga

- Elektrinio įrankio kištukas privalo atitikti lizdą. Niekada niekaip nemodifikuokite kištuko. Su įžemintais elektriniais įrankiais niekada nenaudokite jokių kištukų adapterių.** Nemodifikuoti, originalūs kištukai ir juos atitinkantys elektros lizdai sumažins elektros smūgio pavojų.
- Venkite sąlyčio su įžemintais paviršiais, pvz., vamzdžiais, radiatoriais, viryklėmis ir šaldytuvais.** Kai kūnas įžemintas, didėja elektros smūgio pavojus.
- Saugokite elektrinius įrankius nuo lietaus ir drėgmės.** Į elektrinį įrankį patekus vandens, didėja elektros smūgio pavojus.
- Saugokite kabelį. Niekada neneškite elektrinio įrankio už kabelio, taip pat netraukite už kabelio kištuko iš lizdo. Saugokite kabelį nuo karščio, alyvos, aštrių kraštų arba judančių dalių.** Pažeisti arba susinarpioję kabeliai didina elektros smūgio pavojų.

- Dirbdami su elektriniais įrankiais lauke, naudokite tam pritaikytą ilginimo kabelį.** Naudojant darbui lauke tinkamą kabelį, sumažėja elektros smūgio pavojus.
- Jei elektrinį įrankį neišvengiamai reikia naudoti drėgnoje aplinkoje, naudokite energijos šaltinį, apsaugotą liekamosios elektros srovės prietaisais (RCD).** Naudojant RCD, mažėja elektros smūgio pavojus.

3) Asmens sauga

- Naudodami elektrinį įrankį, būkite budrus, stebėkite savo veiksmus ir vadovaukitės sveiku protu. Nenaudokite elektrinio įrankio pavargę arba apsvaigę nuo narkotikų, alkoholio ar vaistų.** Akimirka nukreipus dėmesį, dirbant su elektriniais įrankiais galima sunkiai susižaloti.
- Naudokite asmenines apsaugos priemones. Visada naudokite akių apsaugos priemones. Apsauginės priemonės, pvz., dulkių kaukė, apsauginiai batai neslidžiais padais, šalmas ar ausų apsaugai, naudojamos atitinkamomis sąlygomis, mažina susižeidimo pavojų.**
- Būkite atsargūs, kad netyčia neįjungtumėte įrankio. Prieš prijungdami įrankį prie maitinimo tinklo ir (arba) įdėdami akumuliatorių, prieš paimdami ar nešdami įrankį, visuomet patikrinkite, ar išjungtas jo jungiklis.** Nešant elektrinius įrankius uždėjus pirštą ant jų jungiklio arba įjungiant įrankius į elektros tinklą, kai jų jungikliai yra įjungti, gali nutikti nelaimingų atsitikimų.
- Prieš įjungdami elektrinį įrankį, nuimkite nuo jo visus reguliavimo raktus arba veržliarakčius.** Neištraukę veržliarakčio ar raktų iš besisukančios elektros įrankio dalies, rizikuojate susižeisti.
- Nesiekite per toli. Visuomet stovėkite tvirtai ir išlaikykite pusiausvyrą.** Taip galėsite geriau valdyti elektrinį įrankį netikėtose situacijose.
- Tinkamai apsirenkite. Nedėvėkite laisvų drabužių arba papuošalų. Plaukus, drabužius ir pirštines laikykite atokiau nuo judančių dalių.** Judančios dalys gali įtraukti laisvus drabužius, papuošalus ar ilgus plaukus.
- Jei papildomiems dulkių ištraukimo ir surinkimo įrenginiams prijungti yra numatyti prietaisai, patikrinkite, ar jie prijungti ir tinkamai naudojami.** Naudojant dulkių surinkimo įrenginius, galima sumažinti su dulkelėmis susijusius pavojus.

4) Elektrinių įrankių naudojimas ir priežiūra

- Dirbdami įrankiu, nenaudokite jėgos. Darbui atlikti naudokite tinkamą elektrinį įrankį.** Tinkamu elektriniu įrankiu geriau ir saugiau atliksite darbą tokiu greičiu, kuriam jis yra numatytas.
- Nenaudokite elektrinio įrankio, jei jungiklio nepavyksta jo įjungti ar išjungti.** Bet kuris elektrinis įrankis, kurio negalima valdyti jungikliu, yra pavojingas – jį privaloma pataisyti.
- Prieš atlikdami bet kokius reguliavimo, priedų keitimo darbus arba jei ketinate įrankį sandėliuoti, ištraukite kištuką iš maitinimo tinklo lizdo ir (arba) iš elektrinio įrankio išimkite akumuliatorių.** Tokios apsauginės priemonės sumažina pavojų netyčia įjungti elektrinį įrankį.
- Nenaudojamus elektrinius įrankius laikykite vaikams nepasiekiamoje vietoje ir neleiskite šio elektrinio įrankio naudoti žmonėms, nesusipažinusiems su įrankiu arba šiuo vadovu.** Neparengtų naudotojų rankose elektriniai įrankiai kelia pavojų.
- Tinkamai prižiūrėkite elektrinius įrankius.** Patikrinkite, ar gerai sulgytuotos ir ar nesukimba judančios dalys, ar dalys nesulūžusios ir visas kitas būsenas, kurios gali turėti įtakos elektrinio įrankio naudojimui. Jei elektrinis įrankis apgadintas, prieš naudojant jį reikia sutaisyti. Dėl netinkamai prižiūrimų elektrinių įrankių įvyksta daug nelaimingų atsitikimų.
- Pjovimo įrankiai turi būti aštrūs ir švarūs.** Tinkamai prižiūrimi pjovimo įrankiai aštriomis pjovimo briaunomis mažiau strigs, juos bus lengviau valdyti.
- Elektrinį įrankį, priedus ir įrankio antgalius naudokite pagal šio vadovo rekomendacijas, atsižvelgdami į darbo sąlygas bei darbą, kurį reikia atlikti.** Jei elektrinį įrankį naudosite ne pagal paskirtį, gali susidaryti pavojinga situacija.

5) Akumuliatorių įrankių naudojimas ir priežiūra

- Įkraukite naudodami tik gamintojo nurodytą įkroviklį.** Vieno tipo akumuliatoriui tinkantis įkroviklis, naudojamas kitam akumuliatoriui įkrauti, gali sukelti gaisro pavojų.
- Elektrinius įrankius naudokite tik su specialiai jiems skirtais akumuliatoriais.** Naudojant kitus akumuliatorius, galima susižeisti arba sukelti gaisrą.
- Kai akumuliatorius nenaudojamas, laikykite jį atokiai nuo kitų metalinių daiktų, pvz., sąvaržėlių, monetų, raktų, vinių, sraigčių ir kitų mažų metalinių daiktų, dėl kurių gali kilti trumpasis jungimas tarp kontaktų.** Sulietę akumuliatoriaus kontaktus galite nusidegini arba sukelti gaisrą.
- Netinkamai naudojant, iš akumuliatoriaus gali ištekėti skysčio; venkite sąlyčio su juo.** Jei sąlytis atsitiktinai įvyko, gausiai nuplaukite vandeniu. Jei skysčio pateko į akis, papildomai kreipkitės į

gydytoją. Iš akumuliatoriaus ištekėjęs skystis gali sudirginti arba nudeginti.

6) Priežiūra

- Jūsų elektrinio įrankio priežiūros darbus turi atlikti tik kvalifikuotas remonto specialistas, naudodamas tik identiškas atsargines dalis.** Taip bus palaikoma elektrinio įrankio eksploatacijos sauga.

Kabiakalio saugos įspėjimai

- Visada darykite prielaidą, kad įrankyje yra tvirtinimo detalė.** Neapdairiai elgiantis su kabiakaliu, galima netikėtai iššauti tvirtinimo detalę ir susižaloti.
- Nenukreipkite įrankio į save arba kitą šalia stovintį asmenį.** Netikėtai sužadinus įrankį, galima iššauti tvirtinimo detalę ir ką nors sužaloti.
- Nejunkite įrankio, kol jis tvirtai neprispaustas prie ruošinio.** Jei įrankis nelies ruošinio, tvirtinimo detalė gali nuo jo atšokti.
- Jei tvirtinimo detalė įstrigtų įrankyje, atjunkite įrankį nuo maitinimo šaltinio.** Jei kabiakalis links prijungtas, šalinant įstrigusią tvirtinimo detalę jis gali netyčia iššauti.
- Šalindami įstrigusią tvirtinimo detalę, būkite atsargūs.** Mechanizmas gali būti suspaustas, todėl šalinant strigtį tvirtinimo detalę gali būti išsviesta didelė jėga.
- Nenaudokite šio kabiakalio elektros kabeliams fiksuoti.** Jis nesuprojektuotas elektros kabeliams įrengti ir gali apgadinti jų izoliaciją: tokiu atveju galite gauti elektros smūgį arba sukelti gaisrą.

Papildomi kabiakalio saugos įspėjimai

-  **ĮSPĖJIMAS!** Siekiant išvengti žūties arba rimto susižalojimo pavojaus, naudojantis bet kokių kabiakaliu reikia laikytis visų saugos atsargumo priemonių, kaip nurodyta toliau. Prieš pradėdami naudotis įrankiu, perskaitykite ir išsiaiškinkite visas instrukcijas.
-  **ĮSPĖJIMAS! NIEKADA** nepurškite ir kitais būdais nepilkite į įrankio vidų tepimo priemonių ar tirpiklių. Kitaip gali gerokai sutrumpėti įrankio eksploatacija ir suprastėti veikimas.
-  **ĮSPĖJIMAS!** Jei įrankį numetėte arba įtariate, kad jis apgadintas, atlikite jo veikimo patikrą, kaip nurodyta vadovo režimo pasirinkimo skirsnyje. Jei jis neveikia kaip nurodyta vadove, nutraukite jo eksploataciją ir nugabenkite į įgaliotąjį DEWALT serviso centrą patikrai.
- Atlikdami darbus, kurių metu kalamos tvirtinimo detalės galėtų prisiliesti prie paslėptų laidų, laikykite įrankį tik už izoliuotų paviršių.** Prisilietus prie laido, kuriuo teka elektros srovė, gretimose metalinėse dalyse atsiranda įtampa ir jos gali nutrenkti operatorių.
- Darbo metu būtina dėvėkite tinkamas klausos ir kitas apsaugos priemones.** Atskirais atvejais ir ilgai naudojant įrankį, jo skleidžiamas triukšmas gali pakenkti klausai.
- Kai nenaudojate, atjunkite akumuliatorių nuo įrankio.** Prieš išeidami ar perduodami įrankį kitam operatoriui, būtina išimkite akumuliatorių iš įrankio ir tvirtinimo detales iš dėtuvės. Neneškite įrankio su prijungtu akumuliatoriumi į kitą vietą,

jei pakeliui reikia lipti pastoliais, laiptais, kopėčiomis ir pan. Nereguluokite, nevykdykite techninės priežiūros ir nevalykite strigičių, kai įdėtas akumulatorius.

- **Nenuimkite, neklastokite ir kitaip neišjunkite įrankio, gaiduko, gaiduko atrakinimo įtaiso ar kontaktinio spragtuko.** Nepriklijuokite ir nepriirškite gaiduko arba kontaktinio spragtuko įjungtoje padėtyje. Nenuimkite spyruoklės nuo kontaktinio spragtuko. Kasdien tikrinkite, ar gaidukas ir kontaktinis spragtukas juda laisvai. Kitaip įrankis gali atsitiktinai iššauti.
- **Prieš pradėdami naudoti, patikrinkite įrankį. Nenaudokite įrankio, jei bet kuri jo, gaiduko, gaiduko atrakinimo įtaiso ar kontaktinio spragtuko dalis neveikia, atjungta, modifikuota arba veikia netinkamai.** Prieš pradėdami naudoti įrankį, būtina suremontuoti arba pakeisti apgadintas dalis bei sumontuoti trūkstantus komponentus. Žr. skirsnį „Remontas“.
- **Niekaip nemodifikuokite įrankio.**
- **Visada darykite prielaidą, kad įrankyje yra tvirtinimo detalių.**
- **Niekada nenukreipkite įrankio į bendradarbius ar save.** Jokių pokštų! Dirbkite saugiai! Elkitės su šiuo gaminiu kaip su darbinio įrankiu.
- **Neneškite įrankio iš vienos vietos į kitą, laikydami už gaiduko.** Kitaip įrankis gali atsitiktinai iššauti.
- **Jei įrankio kurį laiką nenaudosite, būtinai naudokite gaiduko atrakinimo įtaisą.** Naudodami gaiduko atrakinimo įtaisą, išvengsite atsitiktinio iššovimo.
- **Nesiekite per toli.** Visuomet stovėkite tvirtai ir išlaikykite pusiausvyrą. Praradus pusiausvyrą, galima susižeisti.
- **Naudokite įrankį tik pagal paskirtį. Nešaudykite tvirtinimo detalių į orą, betoną, akmenį, itin kietą medieną, šakas ar bet kokias kitas kietas medžiagas, į kurias neprisiskverbia tvirtinimo detalės. Nenaudokite įrankio korpuso arba viršutinio dangtelio vietoj plaktuko.** Kitaip šaudomos tvirtinimo detalės gali skrieti netikėta trajektorija ir sužaloti.
- **Laikykite pirštus atokiai nuo kontaktinio spragtuko, kad nesusižalotumėte netikėtai atsileidus stūmikliui.**
- **Žr. skirsnius „Techninė priežiūra“ ir „Remontas“, kur pateikiama išsamios informacijos apie tai, kaip tinkamai prižiūrėti įrankį.**
- **Visada naudokite įrankį švarioje ir gerai apšviestoje vietoje.** Pasirūpinkite, kad ant įrankio nebūtų šiukšlelių. Būkite atsargūs, kad dirbdami dideliame aukštyje (pvz., ant stogo) nepaslystumėte.
- **Nekalkite tvirtinimo detalių šalia medžiagos kraštų.** Ruošinys gali skilti ir tvirtinimo detalė gali atšokti bei sužaloti jus arba bendradarbį. Atminkite: kabė gali įlsti išilgai medienos pluošto ir netikėtai išlįsti pro ruošinio šoną. Siekdami su sumažinti susižalojimo pavojų, nutaikykite kabės aštrųjį galą statmenai pluoštui.
- **Nekalkite kabių į kitų tvirtinimo detalių galvutes ir nenustatykite įrankio pernelyg stačiai.** Kitaip galite susižaloti dėl stiprios atatranks, įstrigusių tvirtinimo detalių, arba atšokusių kabių.

- **Laikykite rankas ir kūno dalis atokiai nuo darbo vietos.** Jei reikia, laikykite ruošinį žnyplėmis, kad rankos ir kūnas būtų saugūs. Prieš prispausdami kabiakalį prie medžiagos, pasirūpinkite, kad ruošinys būtų tinkamai užfiksuotas. Kontaktinis spragtukas gali netikėtai paslinkti ruošinį.
- **Nenaudokite įrankio ten, kur yra liepsniųjų dulkių, dujų ar garų.** Šis įrankis gali generuoti kibirkščių, kurios gali uždegti dujas ir sukelti gaisrą. Jei kalsite vieną kabę į kitą, taip pat gali būti skelta kibirkštis.
- **Dirbdami ankštose erdvėse, laikykite veidą ir kitas kūno dalis atokiai nuo įrankio galinio dangtelio.** Dėl staigos atatranks įrankis gali atsitrenkti į jus, ypač – jei kabės bus kalamos į kietą ar tankią medžiagą.
- **Gerai suimkite įrankį, kad užtikrintumėte kontrolę ir kalant tvirtinimo detalę įrankis atšoktų tolyn nuo darbinio paviršiaus.** Jei greituoju nuosekliuoju režimu kontaktinis spragtukas pakartotinai susilies su darbinio paviršiumi dar neatleidus gaiduko, bus įkalta nepageidaujama tvirtinimo detalė.
- **Svarbu tinkamai pasirinkti sužadinimo metodą.** Žr. vadovą, kur aprašomos sužadinimo parinktys.

Nuosekliojo / greitojo nuosekliojo režimo rinkiklis

Nuoseklusis sužadinimas ↗

- **Nuosekliuoju režimu nejunkite įrankio, kol jis tvirtai neprispaustas prie ruošinio.**

Greitasis nuoseklusis režimas ↗ (D pav.)

- **Naudodami įrankį greituoju nuosekliuoju režimu, saugokitės pakartotinio iššovimo, kuris galimas dėl įrankio atatranks.** Jei kontaktinis gaidukas netyčia pakartotinai palies darbinį paviršį, gali būti įkalta nepageidaujama tvirtinimo detalė.
- **Greituoju nuosekliuoju režimu nuolat užtikrinkite kabiakalio kontrolę.** Netiksliai nustačius įrankį, galima netyčia iššauti tvirtinimo detalę nepageidaujama kryptimi.
- **Kaip išvengti pakartotinio iššovimo:**
 - Smarkiai netrenkite įrankio į darbinį paviršį.
 - Po kiekvieno kalimo leiskite įrankiui iki galo atšokti.
 - Naudokite įrankį nuosekliuoju režimu.
- **Nekalkite kabių į kitų tvirtinimo detalių galvutes.** Kitaip gali įvykti stipri atatranka, įstrigti tvirtinimo detalė arba atšokti kabė.
- **Naudodami kabiakalį, atsivėlkite į medžiagos storį.** Išlindusi kabė gali sužaloti.
- **Gylio reguliavimas. Siekiant išvengti rimtų traumų dėl atsitiktinio iššovimo reguliuojant gylį, BŪTINA:**
 - išimti akumulatorių;
 - sujungti gaiduko užraktą;
 - vengti liesti gaiduką reguliavimo metu.
- **Iš anksto nepatikrinę nekalkite kabių į sienas, grindis ir kitas darbinės sritis.** Įkalus tvirtinimo detalę į elektros laidus, santehnikos elementus ar kito tipo konstrukcijas, galima susižaloti arba padaryti žalos.
- **Kai naudojate elektrinį įrankį, būkite budrūs, stebėkite savo veiksmus ir vadovaukitės sveiku protu. Nenaudokite**

įrankio pavargę arba apsvaigę nuo narkotikų, alkoholio ar vaistų. Akimirkliai nukreipus dėmesį, dirbant su elektriniais įrankiais galima sunkiai susižaloti.

Liekamieji pavojai

Nepaisant atitinkamų saugos nurodymų pritaikymo ir saugos priemonių naudojimo, tam tikrų liekamųjų pavojų išvengti neįmanoma. Kyla šie pavojai:

- klausos pablogėjimas;
- pavojus susižeisti dėl svaidomų dalelių;
- pavojus nusidiegti, nes darbo metu priedai labai įkaista;
- pavojus susižaloti ilgai naudojant įrankį.

Elektros sauga

Elektrinis variklis skirtas tik vieno dydžio įtampai. Visuomet patikrinkite, ar akumuliatoriaus įtampa atitinka įtampą, nurodytą duomenų lentelėje. Visuomet patikrinkite, ar jūsų įkroviklio įtampa atitinka jūsų maitinimo tinklo įtampą.



Šis „DEWALT“ įrankis turi dvigubą izoliaciją, atitinkančią standartą EN EN60335, todėl įžeminimo laidas nebūtinas.

Jeigu būtų pažeistas maitinimo kabelis, jį reikia pakeisti specialiai paruoštu kabeliu, kurį galima įsigyti „DEWALT“ serviso centre.

Maitinimo kištuko keitimas (tik Jungtinei Karalystei ir Airijai)

Jei reikia sumontuoti naują maitinimo kištuką:

- Saugiai išmeskite seną kištuką.
- Rudą laidą prijunkite prie kištuko įvado, kuriuo teka srovė.
- Mėlyną laidą prijunkite prie neutralaus kontakto.



ĮSPĖJIMAS! Prie įžeminimo kontakto nieko jungti nereikia.

Vadovaukitės montavimo instrukcijomis, pateikiamomis su aukštos kokybės kištukais. Rekomenduojamas saugiklis: 3 A.

Ilginimo kabelio naudojimas

Ilginimo kabelį reikėtų naudoti tik tada, kai tai būtina. Prireikus ilginimo kabelio, naudokite tik sertifikuotą ilginimo kabelį, kurio galia atitiktų šio įrankio galią (žr. **Techniniai duomenys**). Minimalus laidininko skerspjūvio plotas – 1 mm²; maksimalus ilgis – 30 m.

Jei naudojate kabelio ritę, visuomet iki galo išvyniokite kabelį.

ĮSAUGOKITE ŠIAS INSTRUKCIJAS

Įkrovikliai

„DEWALT“ įkroviklių reguliuoti nereikia, jie sukurti taip, kad juos naudoti būtų kaip įmanoma paprasčiau.

Svarbios saugos taisyklės naudojant visus akumuliatorių įkroviklius

ĮSAUGOKITE ŠIAS INSTRUKCIJAS: šiame vadove pateikiamos svarbios darančių akumuliatorių įkroviklių saugos ir naudojimo instrukcijos (žr. skyrių **Techniniai duomenys**).

- Prieš pradėdami naudoti įkroviklį, perskaitykite visus nurodymus ir ant įkroviklio, akumuliatoriaus bei gamtinio, kuriame naudojamas akumuliatorius, pažymėtus įspėjamuosius ženklus.



ĮSPĖJIMAS! Elektros smūgio pavojus. Saugokite įkroviklį, kad į jo vidų nepakliūtų vandens. Kitaip galite gauti elektros smūgį.



ĮSPĖJIMAS! Rekomenduojame naudoti apsauginį srovės nuotėkio įtaisą, kurio liekamosios srovės stipris neviršytų 30 mA.



ATSARGIAI! Pavojus nusidiegti. Norėdami sumažinti sužeidimo pavojų, įkraukite tik „DEWALT“ akumuliatorius. Kitų tipų akumuliatoriai gali trūkti ir sužeisti jus bei padaryti žalos turtui.



ATSARGIAI! Prižiūrėkite vaikus, kad jie nežaistų su šiuo prietaisu.

PASTABA. Tam tikromis sąlygomis, kai įkroviklis jungtas į maitinimo tinklą, kokia nors pašalinė medžiaga gali trumpu juo jungimu sujungti neapsaugotus, įkroviklio viduje esančius įkrovimo kontaktus. Reikėtų saugoti, kad pro įkroviklio angas į jo vidų nepatektų pašalinių medžiagų, pavyzdžiui, plieno drožlių, aliuminio folijos ar kitų susikaupusių metalo dalelių. Kai lizde nėra akumuliatoriaus, būtinai atjunkite įkroviklį nuo elektros tinklo. Prieš valydami atjunkite įkroviklį nuo maitinimo tinklo.

- **NEBANDYKITE įkrauti akumuliatorių kitais įkrovikliais nei nurodyti šiame vadove.** Įkroviklis ir akumuliatorius specialiai pagaminti veikti kartu.
- **Šie įkrovikliai nėra skirti naudoti jokiais kitais tikslais, tik „DEWALT“ akumuliatoriams įkrauti.** Naudojant bet kokiais kitais tikslais, gali kilti gaisro, elektros smūgio pavojus arba pavojus žūti nuo elektros srovės.
- **Saugokite įkroviklį nuo lietaus ir sniego.**
- **Atjungdami įkroviklį nuo maitinimo lizdo, traukite už kištuko, o ne už kabelio.** Taip sumažės pavojus pažeisti maitinimo kištuką ir kabelį.
- **Pasirūpinkite, kad kabelis būtų nutiestas taip, kad ant jo niekas neužliptų, už jo neužkliūtų ar kitaip jo nesugadintų ir nenutemptų.**
- **Nenaudokite ilginimo kabelio, nebent tai būtina.** Naudojant netinkamą ilginimo kabelį, gali kilti gaisro, elektros smūgio pavojus arba pavojus žūti nuo elektros srovės.
- **Ant įkroviklio nedėkite jokių daiktų ir nedėkite įkroviklio ant minkšto pagrindo, kad nebūtų uždegtos jo ventiliacijos angos ir įrenginio vidus pernelyg neįkaistų.** Įkroviklį padėkite atokiai nuo bet kokio šilumos šaltinio. Įkroviklis aušinamas pro korpuso viršuje ir apačioje esančias ventiliacijos angas.
- **Nenaudokite įkroviklio su pažeistu kabeliu ar elektros kištuku** – juos būtina nedelsiant pakeisti.
- **Nenaudokite įkroviklio, jei jis buvo stipriai sutrenktas, numestas arba kitaip apgadintas.** Nugabenkite jį į galiotąjį serviso centrą.
- **Neardykite įkroviklio. Prireikus atlikti jo priežiūros ar remonto darbus, nugabenkite į galiotąjį serviso centrą.** Netinkamai surinkus gali kilti gaisro, elektros smūgio pavojus arba pavojus žūti nuo elektros srovės.

LIETUVIŲ

- *Jei pažeidėte maitinimo kabelį, pasirūpinkite, kad jį nedelsiant pakeistų gamintojas, jo priežiūros agentas arba analogiškos kvalifikacijos specialistas, kad išvengtumėte pavojaus.*
- **Prieš pradėdami valyti atjunkite įkroviklį nuo maitinimo lizdo. Taip sumažės elektros smūgio pavojus.** Išėmus akumuliatorių, šis pavojus nesumažės.
- **NEKADA** nebandykite kartu sujungti dviejų įkroviklių.
- **Įkroviklis suprojektuotas jungti į standartinį 230 V buitinį maitinimo lizdą. Nebandykite jo naudoti su jokios kitos įtampos tinklu.** Tai netaikoma automobilinei įkrovikliui.









Akumuliatoriaus įkrovimas (B pav.)

1. Prieš įdėdami akumuliatorių, prijunkite įkroviklį prie tinkamo maitinimo lizdo.
2. Įdėkite akumuliatorių **12** į įkroviklį. Užtikrinkite, kad akumuliatorius būtų iki galo įstatytas į įkroviklį. Mirksinti raudona (įkrovimo) lemputė informuoja, kad pradėta įkrauti.
3. Įkrovimas bus baigtas, kai ši raudona lemputė ŠVIES tuolat. Tada akumuliatorius būna visiškai įkrautas, jį galima tuoj pat naudoti arba palikti įkroviklyje. Norėdami išimti akumuliatorių iš įkroviklio, paspauskite ant akumuliatoriaus esantį atleidimo mygtuką **13**.

PASTABA. Norėdami užtikrinti maksimalų ličio jonų akumuliatoriaus našumą ir eksploataciją, prieš naudodami akumuliatorių pirmą kartą, visiškai jį įkraukite.

Įkroviklio naudojimas

Žr. toliau pateiktus indikatorius, kuriais apibūdinama akumuliatoriaus įkrovimo būseną.

Įkrovimo indikatoriai		
 Įkrovimas		
 Visiškai įkrautas		
 Karšto / šalto akumuliatoriaus delsa*		

*Tuo metu raudona lemputė tebemirksės, tačiau geltona indikatoriaus lemputė ims šviesti nepertraukiamai.

Akumuliatoriui pasiekus tinkamą temperatūrą, geltona lemputė užges ir įkroviklis pratęs įkrovimo procedūrą.

Derantis įkroviklis sugedusio akumuliatoriaus neįkrauna. Įkroviklis parodys, kad akumuliatorius yra sugedęs: neužsideds jo kontrolinė lemputė arba lemputė žybcios pagal akumuliatoriaus ar įkroviklio gedimo indikacijos schemą.

PASTABA. Tai gali reikšti ir įkroviklio gedimą.

Jeigu įkroviklis rodo gedimą, atiduokite įkroviklį ir akumuliatorių į įgaliotajį serviso centrą, kad jie būtų patikrinti.

Karšto / šalto akumuliatoriaus delsa

Jeį įkroviklis aptinka, kad akumuliatorius per karštas arba per šaltas, automatiškai įsijungia karšto / šalto akumuliatoriaus delsos režimas, t. y. įkrovimas atidedamas, kol akumuliatoriaus temperatūra vėl tampa tinkama. Po to įkroviklis automatiškai įjungia akumuliatoriaus įkrovimo režimą. Ši savybė užtikrina maksimalią akumuliatoriaus eksploataciją.

Šaltas akumuliatorius bus įkraunamas lėčiau nei šiltas.

Akumuliatorius bus lėčiau įkraunamas per visą įkrovimo ciklą ir nepasiekės maksimalios įkrovimo spartos net ir sušilęs.

Įkroviklyje DCB118 įrengtas vidinis ventiliatorius, skirtas akumuliatoriui aušinti. Ventiliatorius automatiškai įsijungia, kai tik akumuliatorių prireikia aušinti. Niekada nenaudokite įkroviklio, jei ventiliatorius tinkamai neveikia arba jei užkimštos ventiliacijos angos. Saugokite įkroviklį, kad jį jo vidų nepatektų jokių pašalinių daiktų.

Elektroninė apsaugos sistema

XR ličio jonų įrankiai turi elektroninę apsaugos sistemą, kuri saugo akumuliatorių nuo perkrovos, perkaitimo ir visiško iškrovimo.

Suveikus elektroninei apsaugos sistemai, įrankis automatiškai išsijungia. Taip nutikus, įdėkite ličio jonų akumuliatorių į įkroviklį ir visiškai jį įkraukite.

Montavimas ant sienos

Šie įkrovikliai skirti montuoti ant sienos arba statyti ant stalo ar darbastalo. Montuodami ant sienos, įkroviklį įrenkite pakankamai arti maitinimo lizdo, atokiai nuo kampų ar kitų kliūčių, kurios galėtų trukdyti laisvai cirkuliuoti orui. Panaudodami įkroviklio galinę pusę kaip šabloną, nustatykite montavimo ant sienos sraigto vietas. Tvirtai pritvirtinkite įkroviklį, naudodami bent 25,4 mm ilgio sraigtus 7–9 mm skersmens galvutėmis, skirtus sieninėms plokštėms montuoti (įsigykite jų atskirai). Juos įsukite į medieną, palikdami maždaug 5,5 mm sraigto dalį neįsuktą. Sulygiuokite įkroviklio galinės dalies angas su kyšančiais sraigto galais ir iki galo įsukite juos į angas.

Įkroviklio valymo instrukcijos

ĮSPĖJIMAS! Elektros smūgio pavojus. Prieš pradėdami valyti atjunkite įkroviklį nuo kintamosios srovės lizdo. Purvą ir tepalą nuo įkroviklio paviršiaus galima nuvalyti šluoste arba minkštu nemetaliniu šepetėliu. Nenaudokite vandens arba kokių nors kitokių valymo tirpalų. Saugokite įrankį nuo bet kokių skysčių: niekada nepamardinkite jokios šio įrankio dalies į skystį.

Akumuliatoriai

Svarbios saugos instrukcijos visiems akumuliatoriams

Užsakydami akumuliatorių keitimui, būtinai nurodykite katalogo numerį ir įtampą.

Išėmus akumuliatorių iš dėžutės, jis nebūna visiškai įkrautas.

Prieš pradėdami naudoti akumuliatorių ir įkroviklį, perskaitykite toliau pateiktas saugos instrukcijas. Po to atlikite nurodytas įkrovimo procedūras.

PERSKAITYKITE VISAS INSTRUKCIJAS

- **Akumuliatorių neįkraukite ir nenaudokite sprogioje aplinkoje, pvz., kur yra liepsniųjų skysčių, dujų arba dulkių.** Įdedant arba ištraukiant akumuliatorių iš įkroviklio, gali užsidegti dulkės arba garai.
- **Niekada neikiškite akumuliatoriaus į įkroviklį per jėgą. Jokių būdu nemonifikuokite akumuliatoriaus,**

norėdami, kad jis tilptų į nesuderinamą įkroviklį, nes akumulatorius gali trūkti ir sunkiai jus sužaloti.

- Akumulatorius įkraukite tik „DEWALT“ įkrovikliais.
- **NEAPTAŠKYKITE** ir nepanardinkite į vandenį ar kokią nors kitą skystį.
- **Įrankio ir akumulatoriaus negalima laikyti ar naudoti ten, kur aplinkos temperatūra gali pasiekti ar viršyti 40 °C (104 °F) (pvz., vasarą lauko pašūrėse ar metaliniuose pastatuose).**
- **Nedeginkite akumulatoriaus net tada, kai jis yra smarkiai apgadintas ar visiškai nusidėvėjęs.** Ugnyje akumulatorius gali sprogti. Deginant ličio jonų akumulatorius, išsiskiria nuodingų dūmų ir medžiagų.
- **Jei akumulatoriaus skysčio patektų ant odos, nedelsdami nuplaukite tą vietą švelniu muiliniu vandeniu.** Jei akumulatoriaus skysčio patektų į akis, skalaukite atmerktas akis bent 15 minučių arba tol, kol nebejausite dirginimo. Jei prireiktų kreiptis pagalbos į gydytoją, žinokite, kad akumulatoriaus elektrolitas sudarytas iš skystų organinių karbonatų ir ličio druskų mišinio.
- **Atidarius akumulatoriaus skyrius, juose esanti medžiaga gali sudirginti kvėpavimo takus.** Išeikite į gryną orą. Jei simptomai neišnyksta, kreipkitės į gydytoją.



ĮSPĖJIMAS! Pavojus nusidėginti. Akumulatoriaus skystis yra liepsnus ir patekus kibirkščiai arba paveiktas ugnimi gali užsidegti.



ĮSPĖJIMAS! Niekada nebandykite atidaryti akumulatoriaus. Nedėkite akumulatoriaus į įkroviklį, jei jo korpusas įskilęs ar pažeistas. Neskaldykite, nemėtykite ir negadinkite akumulatoriaus. Nenaudokite akumulatoriaus ar įkroviklio, jei jie buvo stipriai sutrenkti, numesti, pervaziuoti ar pažeisti koku nors kitu būdu (pvz., perverti vinimi, sutrenkti plaktuku, ant jų buvo atsistota ir pan.). Gali įvykti elektros smūgis arba galima žūti nuo elektros srovės. Sugadintus akumulatorius reikia grąžinti į serviso centrą, kur jie bus perdirbti.



ĮSPĖJIMAS! Gaisro pavojus. Nesandėliuokite ir neneškite akumulatoriaus taip, kad metaliniai objektai galėtų prisiliesti prie atvirų akumulatoriaus kontaktų. Pavyzdžiui, nedėkite akumulatorius į prijuostę, kišenę, įrankių dėžę, gaminių komplektavimo dėžę, stalčių ir pan., kuriuose yra palaidių vinių, sraigtų, raktų ir kt.



ATSARGIAI! Nenaudojamą įrankį paguldykite ant šono ant lygaus pagrindo, kur už jo niekas neužklius ir kur jis ant nieko nenukris. Kai kuriuos įrankius su dideliais akumulatoriais galima ant šių pastatyti, tačiau taip stovėdami jie gali būti netyčia nugriauti.

Transportavimas



ĮSPĖJIMAS! Gaisro pavojus. Vežant akumulatorius, gali kilti gaisras, jei akumulatoriaus kontaktai būtų netyčia sujungti laidžiosiomis medžiagomis. Veždami akumulatorius, užtikrinkite, kad akumulatorių kontaktai būtų apsaugoti ir tinkamai izoliuoti nuo medžiagų, kurios galėtų juos sujungti ir sukelti trumpąjį jungimą.

„DEWALT“ ličio jonų akumulatoriai dera su visomis galiojančiomis gabenimo taisyklėmis, kaip nurodyta pramoniniuose ir teisiniuose standartuose, įskaitant JT rekomendacijas dėl pavojingų prekių gabenimo; Tarptautinės oro transporto asociacijos (IATA) taisyklės dėl pavojingų prekių vežimo, Tarptautinio pavojingų krovinių vežimo jūra kodekso (IMDG) taisyklės ir Europos sutartį dėl pavojingų krovinių tarptautinio vežimo keliais (ADR). Ličio jonų maitinimo elementai ir akumulatoriai yra išbandyti pagal JT bandymų ir kriterijų vadovo 38.3 punktą, kaip nurodyta JT rekomendacijose dėl pavojingų prekių gabenimo.

Daugeliu atvejų transportuojami „DEWALT“ akumulatoriai nebus klasifikuojami kaip visiškai reglamentuojamos 9 klasės pavojingos medžiagos. Dažniausiai siuntas reikės deklaruoti kaip 9 klasės gaminius tik tuo atveju, jei gabenamų ličio jonų akumulatorių energijos rodiklis viršys 100 vatvalandžių (Wh). Ant visų ličio jonų akumulatorių yra nurodytas vatvalandžių rodiklis. Be to, dėl reglamentavimo sudėtingumo „DEWALT“ nerekomenduoja gabenti atskirų ličio jonų akumulatorių oro transportu, nesvarbu, kokį vatvalandžių rodiklį jie turi. Visgi įrankius su akumulatoriais (komplektus) galima gabenti oro transportu, jei akumulatoriaus vatvalandžių rodiklis neviršija 100 Wh.

Nesvarbu, ar siunta yra visiškai reglamentuojama, ar ne – vežėjas privalo pasidomėti naujausiais galiojančiais reikalavimais dėl pakavimo, ženklavimo / žymėjimo ir dokumentacijos reikalavimų.

Šiame vadovo skyriuje pateikta informacija šio dokumento rengimo metu buvo teisinga ir, mūsų manymu, tiksli. Visgi negalime suteikti nei aiškiai išreikštų, nei numanomų garantijų. Pirkėjas privalo užtikrinti, kad jo veiksmai nepažeistų galiojančių įstatymų.

FLEXVOLT™ akumulatorių gabenimas

„DEWALT FLEXVOLT™“ akumulatorius turi du režimus: **naudojimo ir transportavimo.**

Naudojimo režimas. Kai FLEXVOLT™ akumulatorius naudojamas atskirai arba yra „DEWALT“ 18 V gaminyje, jis veikia kaip 18 V akumulatorius. Kai FLEXVOLT™ akumulatorius yra 54 V arba 108 V (dviejų 54 V įtampos akumulatorių) gaminyje, jis veikia kaip 54 V akumulatorius.

Transportavimo režimas. Kai ant FLEXVOLT™ akumulatoriaus yra sumontuotas dangtelis, jis veikia transportavimo režimu. Išsaugokite dangtelį transportavimui.

Transportavimo režimu elementų juostos akumulatoriuje yra elektrinių būdu atjungtos viena nuo kitos, todėl 1 didesnės energijos akumulatorius tampa 3 mažesnės energijos akumulatoriais. Taip padidinus akumulatorių kiekį iki 3 mažesnės energijos akumulatorių, jiems nebaitomi tie gabenimo reglamentai, kurie yra taikomi didesnės energijos akumulatoriams.

Pvz., transportavimo energijos rodiklis yra 3 x 36 Wh, o tai reiškia, kad gabenami 3 atskiri

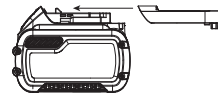

Naudojimo ir transportavimo etikečių ženklavimo pavyzdys

Use: 108 Wh
Transport: 3x36 Wh

LIETUVIŲ

36 vatvalandžių energijos akumuliatoriai. Naudojimo energijos rodiklis yra 108 Wh (1 akumuliatorius).

Sandėliavimo rekomendacijos

1. Geriausia sandėliuoti vėsioje ir sausoje vietoje, atokiai nuo tiesioginių saulės spindulių, pernelyg didelės šilumos arba šalčio. Norėdami užtikrinti optimalų veikimą ir eksploataciją, akumuliatorius sandėliuokite kambario temperatūroje.
2. Norėdami, kad akumuliatorius būtų eksploatuojamas kuo ilgiau, jį laikykite vėsioje, sausoje vietoje, visiškai įkrautą ir išimtą iš įkroviklio.

PASTABA. Akumuliatorių negalima sandėliuoti visiškai iškrautų. Prieš naudojimą akumuliatorių reikia įkrauti.

Ant įkroviklio ir akumuliatoriaus esančios etiketės

Kartu su šiaime vadove naudojamomis piktogramomis gali būti naudojamos ir šios įkroviklių bei akumuliatorių etiketės esančios piktogramos:



Prieš naudodami perskaitykite naudotojo vadovą.



Įkrovimo trukmė nurodyta skyriuje **Techniniai duomenys**.



Patikrinimui nenaudokite el. srovei laidžių daiktų.



Neįkraukite apgadintų akumuliatorių.



Saugokite nuo vandens.



Pažeistus kabelius nedelsdami pakeiskite naujais.



Įkraukite tik esant 4–40 °C temperatūrai.



Skirta naudoti tik patalpoje.



Utilizuokite akumuliatorių nepakenkdami aplinkai.



„DEWALT“ akumuliatorius įkraukite tik nurodytais „DEWALT“ įkrovikliais. Jei „DEWALT“ įkrovikliais įkrausite ne „DEWALT“ gamybos akumuliatorius, šie gali įtrūkti arba sukelti pavojingų situacijų.



Nedeginkite akumuliatoriaus.



NAUDOJIMAS (be transportavimo dangtelio). Pavyzdys: Wh rodiklis yra 108 Wh (1 x 108 Wh akumuliatorius).



TRANSPORTAVIMAS (su įtaisytoju transportavimo dangteliu). Pavyzdys: Wh rodiklis yra 3 x 36 Wh (3 akumuliatoriai po 36 Wh).

Akumuliatoriaus tipas

Modelis DCN682 veikia su 18 voltų akumuliatoriais.

Galima naudoti šiuos akumuliatorius: DCB181, DCB182, DCB183, DCB183B, DCB184, DCB184B, DCB185, DCB187, DCB546, DCB547. Daugiau informacijos rasite **Techninių duomenų** skyriuje.

Pakuotės turinys

Pakuotėje yra:

- 1 Kabiakalis
 - 3 Apsauginiai antgaliai
 - 1 Įkroviklis
 - 1 Ličio jonų akumuliatorius (modeliai C1, D1, L1, M1, P1, S1, T1, X1)
 - 2 Ličio jonų akumuliatoriai (modeliai C2, D2, L2, M2, P2, S2, T2, X2)
 - 3 Ličio jonų akumuliatoriai (modeliai C3, D3, L3, M3, P3, S3, T3, X3)
 - 1 Naudotojo vadovas
- Patikrinkite, ar gabenimo metu įrankis, jo dalys arba priedai nebuvo sugadinti.
 - Prieš naudojimą skirkite laiko atidžiai perskaityti ir išsiaiškinti šį vadovą.

PASTABA. N ir NT versijų komplekte nėra akumuliatorių ir įkroviklio.

Ant įrankio esantys ženklai

Ant įrankio rasite pavaizduotas šias piktogramas:



Prieš naudodami perskaitykite naudotojo vadovą.



Dėvėkite ausų apsaugos priemones.



Dėvėkite akių apsaugos priemones.



Nedirbkite įrankiu ant pastolių arba kopėčių.



Kabių ilgis.



Kabės dydis.



Dėtuvės talpa.



Įrankio įtampa.



Matoma spinduliuotė. Nežiūrėkite tiesiai į šviesą.

Datos kodo vieta (B pav.)

Datos kodas **17**, kuriame nurodyti pagaminimo metai, išspausdintas ant įrankio kojelės, tarp akumuliatoriaus paviršiaus ir kabiakalio.

Pavyzdys:

2017 XX XX
Pagaminimo metai

Aprašymas (A pav.)

⚠ **ISPĖJIMAS!** Niekada nemodifikuokite elektrinio įrankio arba kurios nors jo dalies. Kitaip galite patirti turintį žalą arba susižaloti.

- | | |
|--|--|
| 1 Gaidukas | 9 Apsauginis padas |
| 2 Gaiduko atrakinimo jungiklis | 10 Sustojimo atleidimo svirtis |
| 3 Gylio reguliavimo ratukas | 11 Kabės gylio indikatorius |
| 4 Apšvietimo lemputės / senkančio akumuliatoriaus / sustojimo indikatorius | 12 Akumuliatorius |
| 5 Kontaktinis spragtukas | 13 Akumuliatoriaus atleidimo mygtukas |
| 6 Slankioji dėtuvė | 14 Dėtuvės skląstis |
| 7 Nuosekliojo / greitojo nuosekliojo režimo rinkiklis | 15 Besibaigiančių kabių atsargų indikatorius |
| 8 Apręžiamasis diržo kabliukas | 16 Adapterio plokštelės |
| | 17 Adapterio reguliavimo rankenėlės |
| | 18 Kojelė |

Naudojimo paskirtis

Šis belaidis kabiakalis suprojektuotas kalti kabės į medinius ruošinius.

NENAUDOKITE drėgnomis oro sąlygomis, šalia liepsniųjų skysčių ar dujų.

Šis belaidis kabiakalis yra profesionalų elektrinis įrankis.

NELEISKITE vaikams liesti šio įrankio. Jei šį įrankį naudoja nepatyrę operatoriai, juos reikia prižiūrėti.

- **Maži vaikai ir ligoti žmonės.** Šiuo prietaisu be priežiūros negalima naudotis mažiems vaikams arba ligotiems asmenims.
- Šis įrankis neskirtas naudoti menkesnių fizinių, jutiminių ar protinių gebėjimų asmenims (įskaitant vaikus) arba asmenims, kuriems trūksta patirties ir žinių, nebent juos prižiūrėtų už jų saugą atsakingas asmuo. Vaikų negalima palikti vienų su šiuo gaminiu.

SURINKIMAS IR REGULIAVIMAS

⚠ **ISPĖJIMAS!** Norėdami sumažinti sunkių susižeidimų pavojų, prieš atlikdami bet kokius įtaisų ar priedų reguliavimo ar nuėmimo / montavimo darbus, išjunkite įrankį ir ištraukite akumuliatorių. Netyčia įjungus galima susižeisti.

⚠ **ISPĖJIMAS!** Naudokite tik „DEWALT“ akumuliatorius ir įkroviklius.

Diržo kabliukas (A pav.)

⚠ **ISPĖJIMAS!** Prieš atlikdami bet kokias korekcijas ar vykdydami įrankio priežiūros darbus, išimkite kabės iš dėtuvės. Kitaip galite sunkiai susižeisti.

⚠ **ISPĖJIMAS!** Prieš vykdydami bet kokias korekcijas, keisdami priedus, atlikdami priežiūros darbus ar perkeldami įrankį į kitą vietą, atjunkite akumuliatorių nuo įrankio. Šios prevencinės saugos priemonės sumažina netyčinio įrankio įjungimo pavojų.

⚠ **ATSARGIAI!** Nenaudojamą įrankį paguldysite ant šono ant lygaus pagrindo, kur už jo niekas neužklius ir kur jis ant nieko nenukris. Kai kuriuos įrankius su dideliais akumuliatoriais galima ant šių pastatyti, tačiau taip stovėdami jie gali būti netyčia nugriaušti.

Belaidžiuose kabiakaliuose yra įtaisyti diržo kabliukas, kurį galima prijungti bet kurioje įrankio pusėje, kad tiktų ir kairiarankiams, ir dešiniarankiams.

Jei kabliuko visai nenaudosite, galite jį nuimti nuo įrankio.

Kaip nuimti diržo kabliuką

1. Nuimkite nuo įrankio akumuliatorių.
2. Norėdami pritaikyti įrankį naudoti kairiarankiui naudotojui (vietoj dešiniarankio), tiesiog atsukite sraigatą **19** nuo vienos įrankio pusės ir surinkite kitoje.
3. Įdėkite akumuliatorių atgal.

Grindys (C pav.)

Kaip pritaikyti įrankį grindims

1. Atlaisvinkite abi rankenėles, kad kojelė ir priekinis kreiptuvas judėtų laisvai.
2. Sujunkite įrankio priekinę dalį su grindlentės liežuviu.
3. Prispauskite priekinį kreiptuvą prie juodgrindžių, o kojelę – prie grindlentės.
4. Priveržkite abi rankenėles.

Žr. grindų gamintojų įrengimo instrukcijas, kur rasite tinkamų tvirtinimo detalių ir tvirtinimo metodą.

SVARBU! Išbandykite įrankį su grindlentės atliekomis, kad užtikrintumėte tinkamą kabės kalimo kryptį ir suderinamumą. „DEWALT“ nepriima atsakomybės už įrankio veikimą, kai nesilaikoma grindų gamintojo įrengimo instrukcijų arba kai įrankis naudojamas netinkamai.

Tinkamai nustatę įrankį ant grindlentės liežuvio, tvirtindami slinkite įrankį išilgai liežuvio, nepakeldami jo nuo grindų.

Akumuliatoriaus įdėjimas ir išėmimas iš įrankio (B pav.)

PASTABA. Užtikrinkite, kad akumuliatorius **12** būtų visiškai įkrautas.

Kaip įdėti akumuliatorių į įrankio rankeną

1. Sulygiuokite akumuliatorių **12** su kreiptuvais įrankio rankenoje (B pav.).
2. Įkiškite akumuliatorių į rankeną, kad jis būtų tvirtai įstatytas į įrankį ir spragtelėdamas užsifiksuotų.

Kaip ištraukti akumuliatorių iš įrankio

1. Paspauskite atleidimo mygtuką **13** ir tvirtai ištraukite akumuliatorių iš įrankio rankenos.
2. Įdėkite akumuliatorių į įkroviklį, kaip aprašyta šio vadovo skyriuje apie įkroviklį.

Akumulatoriaus įkrovos lygio matuoklis (B pav.)

Kai kuriuose „DEWALT“ akumuliatoriuose įrengtas įkrovos lygio matuoklis, kurį sudaro trys žalios šviesos diodų lempučių, rodančios akumulatoriaus įkrovos lygį.

Norėdami įjungti įkrovos lygio matuoklį, paspauskite ir palaikykite nuspaudę įkrovos lygio matuoklio mygtuką. Užsidedusių trijų žalių šviesos diodų lempučių derinys parodys, kiek akumuliatoriuje liko energijos. Kai akumulatoriaus įkrovos lygis nesiekia minimalios leistinos naudojimo ribos, įkrovos lygio matuoklis nešviečia ir akumuliatorių reikia įkrauti.

PASTABA. Įkrovos lygio matuoklis tik parodo, kiek akumuliatoriuje liko energijos. Jis neparodo įrankio funkcinių galimybių ir jo rodmenys priklauso nuo gaminio komponentų, temperatūros bei kokiam darbiui įrankį naudoja galutinis naudotojas.

NAUDOJIMAS

Naudojimo instrukcijos



ĮSPĖJIMAS! Visuomet laikykitės saugos instrukcijų ir galiojančių reglamentų.



ĮSPĖJIMAS! Jei įrankį numetėte arba įtariate, kad jis apgadintas, atlikite jo veikimo patikrą, kaip nurodyta vadovo režimo pasirinkimo skirsnyje. Jei įrankis neveikia kaip nurodyta vadove, nutraukite jo eksploataciją ir nugabenkite į įgaliotąjį DEWALT serviso centrą patikrai.



ĮSPĖJIMAS! Norėdami sumažinti sunkių susižeidimų pavojų, prieš atlikdami bet kokius įtaisų ar priėdų reguliavimo ar nuėmimo / montavimo darbus, išjunkite įrankį ir ištraukite akumuliatorių. Netyčia įjungus galima susižeisti.

Tinkama rankų padėtis (D pav.)



ĮSPĖJIMAS! Siekdami sumažinti sunkaus susižeidimo pavojų, **BŪTINAI** laikykite rankas tinkamoje padėtyje, kaip parodyta.



ĮSPĖJIMAS! Siekdami sumažinti sunkaus susižeidimo pavojų, **BŪTINAI** tvirtai laikykite įrankį, kad atlaikytumėte staigią reakciją.

Tinkama rankų padėtis: viena ranka turi būti ant pagrindinės rankenos, kaip parodyta.

Režimo pasirinkimas

Kabiakalis gali šaudyti kabes nuosekliojo sužadinimo arba greitojo nuosekliojo sužadinimo režimu. Prieš pradėdami dirbti šiuo įrankiu, pažiūrėkite į rinkiklį ir išsiaiškinkite sužadinimo režimą. Prieš pasirinkdami sužadinimo režimą, perskaitykite visas instrukcijas.



ĮSPĖJIMAS! Kai nekalate kabių, laikykite pirštus ATOKIAI nuo gaiduko, kad netyčia neiššautumėte tvirtinimo

detalės. **NIEKADA** neneškite įrankio laikydami pirštą ant gaiduko. Greitojo nuosekliojo sužadinimo režimu įrankis įkals kabę, jei kontaktinis spragtukas stuktelės į paviršų, kai nuspaustas gaidukas.

Nuoseklusis sužadinimas / (E pav.)

Naudokite nuosekliojo sužadinimo režimą, jei norite kalti kabes su pertrūkiais, kai reikia taikyti labai atidžiai ir tiksliai bei kontroliuoti gylį. Nuosekliojo sužadinimo režimu pasiekama maksimali galia, kad būtų galima įkalti ilgiausias kabes.

Kaip įjungti nuoseklųjį kabiakalio sužadinimo režimą:

1. Nuslinkite rinkiklį, kad atsivertų vienos kabės piktograma /.
2. Iki galo prispauskite priekinę dalį prie darbinio paviršiaus (įsijungus variklis).
3. Paspauskite gaiduką (kabė bus įkalta į darbinį paviršų).
4. Atleiskite gaiduką.
5. Pakelkite priekinę dalį nuo darbinio paviršiaus.
6. Pakartokite 2–4 veiksmus kitam ciklui atlikti.

PASTABA. Po kiekvienos kabės įkalimo reikia prispausti kontaktinį spragtuką, nuspausti gaiduką, tada – atleisti ir kontaktinį spragtuką, ir gaiduką.

Greitojo ciklo režimas (E pav.)

Greitojo ciklo režimu variklio apšukos automatiškai atkuriamos įkalus kabę, kad būtų galima greitai nuosekliu režimu šaudyti kabes. Šis režimas leidžia greičiau įkalti daugiau kabių, tačiau greičiau iškrauna akumuliatorių.

1. Režimo rinkikliu 7 nustatykite greitojo ciklo režimą.
2. Atleiskite gaiduko atrakinimo jungiklį 2.
3. Pripauskite kontaktinį spragtuką 5 prie darbinio paviršiaus.
4. Norėdami įjungti įrankį, paspauskite gaiduką 1.
5. Atleiskite gaiduką ir pakelkite kabiakalį nuo darbinio paviršiaus. **PASTABA.** Įrankio variklis vėl grąžina maksimalias apšukas, nenuspaudžiant kontaktinio spragtuko 5.
6. Pakartokite 3–5 veiksmus, kad sužadintumėte kitą kabę.

Įrankio paruošimas



ĮSPĖJIMAS! **NIEKADA** nepurškite ir kitais būdais nepilkite į įrankio vidų tepimo priemonių ar tirpiklių. Kitaip gali gerokai sutrumpėti įrankio eksploatacija ir suprastėti veikimas.

PASTABA. Išėmus akumuliatorių iš dėžutės, jis nebūna visiškai įkrautas. Vykdykite pateiktas instrukcijas (žr. skirsnį **Akumulatoriaus įkrovimas**).

1. **Perskaitykite šio vadovo saugos instrukcijų skirsnį.**
2. Dėvėkite akių ir ausų apsaugos priemones.
3. Užtikrinkite, kad dėtuveje nebūtų tvirtinimo detalių.
4. Patikrinkite, ar kontaktinio spragtuko ir stūmiklio mazgai veikia sklandžiai ir tinkamai. Nenaudokite įrankio, jei kuris nors mazgas neveikia tinkamai. **NIEKADA** nenaudokite įrankio, kurio kontaktinis spragtukas užfiksuotas sužadinimo padėtyje.
5. Nenukreipkite įrankio į save ar kitus žmones.
6. Įdėkite visiškai įkrautą akumuliatorių.

Kaip naudotis gaiduko atrakinimo jungikliu (F pav.)



ĮSPĖJIMAS! Siekdami sumažinti rimto susižalojimo pavojų, nelaikykite gaiduko nuspausto, kai įrankio nenaudojate. Laikykite gaiduko atrakinimo jungiklį UŽRAKINIMO padėtyje (E pav.), kai nenaudojate įrankio.



ĮSPĖJIMAS! Siekiant sumažinti rimto susižalojimo pavojų, prieš koreguojant įrankį reikia užrakinti gaiduką, atjungti akumuliatorių nuo įrankio ir išimti iš dėtuves kabės.

Kiekvienas „DeWALT“ kabiakalis turi gaiduko atrakinimo jungiklį 2, kurį nuspaudus dešininė (kaip parodyta E pav.) įrankis nešaudo kabių, nes gaidukas būna užrakintas, be to, variklio nepasiekia srovė.

Kai gaiduko atrakinimo jungiklis nuspaudžiamas kairėn, įrankis paruošiamas naudoti. Gaiduko atrakinimo jungiklį būtina užrakinti prieš bet kokius reguliavimo darbus arba jei įrankio kurį laiką ketinama nenaudoti.

PASTABA. Nesandėliuokite įrankio su įdėtu akumulatoriumi. Siekdami išvengti žalos akumulatoriui ir užtikrinti ilgiausią jo eksploataciją, sandėliuokite akumuliatorių ne įrankyje ir ne įkroviklyje, vėsiroje ir sausoje vietoje.

Įrankio pripildymas (A, G pav.)



ĮSPĖJIMAS! Nenukreipkite įrankio į save ar kitus žmones. Kitaip galima sunkiai susižeisti.



ĮSPĖJIMAS! Niekada nedėkite kabių, kai aktyvintas kontaktinis spragtukas arba gaidukas. Kitaip galima susižeisti.



ĮSPĖJIMAS! Prieš įdėdami ar išimdami kabės, būtinai ištraukite akumuliatorių. Kitaip galima sunkiai susižeisti.

1. Nuspauskite dėtuves skląstį 14 ir iki galo atidarykite slankiąją dėtuvę 6.
2. Sudėkite tvirtinimo detales į dėtuvės šoną. Tvirtinimo detalės turi būti dedamos galvutės galu į dėtuvės galą.
3. Uždarykite slankiąją dėtuvę, kad gerai užsifikuotų jos skląstis.

Įrankio ištuštinimas (G pav.)



ĮSPĖJIMAS! Gaiduko atrakinimo jungiklį būtina užrakinti prieš bet kokius reguliavimo darbus arba jei įrankio ketinama nenaudoti.

1. Nuspauskite dėtuves skląstį 14 ir iki galo atidarykite slankiąją dėtuvę 6.
2. Pakreipkite įrankį aukštyn, kad kabės laisvai išslystų iš dėtuvės šono.
3. Patikrinkite siekdami užtikrinti, kad dėtuvėje neliktų laisvų kabių.
4. Iki galo uždarykite slankiąją dėtuvę.

Apsaugos nuo tuščio iššovimo funkcija (A pav.)

Šiame įrankyje yra apsaugos nuo tuščio iššovimo funkcija, kuri neleidžia jam suveikti, kai nėra įdėta tvirtinimo detalė. Jei

tvirtinimo detalių langelyje 15 nesimato tvirtinimo detalių, vadinasi, baigiasi jų atsargos. Taip nutikus, įrankis užrakinamas ir nebeveikia, kol neįdėdama papildomų kabių. (Žr. skirsnį **Įrankio papildymas**.)



Gylio reguliavimas (H pav.)

Gylis, iki kurio įkalama tvirtinimo detalė, reguliuojamas gylio reguliavimo ratuku 3, įrengtu įrankio šone.



ĮSPĖJIMAS! Siekiant išvengti rimtų traumų dėl atsitiktinio iššovimo reguliuojant gylį, BŪTINA:

- išimti akumuliatorių;
- užrakinti gaiduko atrakinimo jungiklį;
- vengti liesti gaiduką reguliavimo metu.

1. Jei norite kabę įkalti ne taip giliai , pasukite gylio reguliavimo ratuką 3 tolyn nuo kabiakalio priekinės dalies.
2. Jei norite kabę įkalti giliau , pasukite gylio reguliavimo ratuką 3 link kabiakalio priekinės dalies.

Apšvietimo lempučių (I pav.)

Abiejose kabiakalio pusėse įrengta po apšvietimo lempučių 4. Apšvietimo lempučių įsijungia įdedant akumuliatorių, aktyvinant gaiduką arba nuspaudžiant kontaktinį spragtuką. Lempučių išsijungia maždaug po 20 sekundžių, nebent įrankis naudojamas toliau.

PASTABA. Šios apšvietimo lempučių skirtos darbo vietai betarpiškai apšviesti ir nėra skirtos naudoti vietoj žibintuvėlio.

Senkančio akumuliatoriaus indikatorius. Kairoji apšvietimo lempučių sumirksi keturis kartus ir išsijungia, taip informuodama apie senkančią akumuliatorių.

Įstrigusios kabės indikatorius. Jei priekinėje dalyje įstringa kabė, ima nuolat mirksėti dešinioji apšvietimo lempučių 4. Žr. skirsnį **Įstrigusios kabės šalinimas**).

Įstrigusios kabės šalinimas (A, G pav.)

Jei priekinėje dalyje įstringo kabė, norėdami ją pašalinti, nukreipkite įrankį nuo savęs ir vykdykite šias instrukcijas:

1. Išimkite akumuliatorių iš įrankio ir užrakinkite gaiduko atrakinimo jungiklį.
2. Paspauskite dėtuves skląstį 14 ir išimkite įdėtas kabės.
3. Pažiūrėkite dėtuves viduje, ar nėra įstrigusių kabių.
4. Išimkite sulinkusią kabę. Jei reikia, panaudokite replės.
5. Jei stūmikliu mentė nustatyta apatinėje padėtyje, sustojimo atleidimo svirtimi 10 atlikite ciklą, naudodami pakankamai jėgos, kad nuslinktumėte iki pat galo į kitą korpuso lizdo pusę.
6. Sudėkite kabės atgal į dėtuvę (žr. skirsnį „Įrankio pripildymas“).
7. Įdėkite akumuliatorių atgal.

PASTABA. Įrankis išsijungs ir neveiks, kol neišimsite ir vėl neįdėsite akumuliatoriaus.

Naudojimas šaltu oru

Jei įrankius eksploatuojate neigiamoje temperatūroje:

1. Prieš pradėdami naudoti, kiek įmanoma pašildykite įrankį.

2. Prieš pradėdami naudoti, iššaukite 5–6 tvirtinimo detales į nereikalingą medienos gabalą.

Naudojimas karštu oru

Įrankis turėtų veikti normaliai. Vis dėlto nelaikykite įrankio tiesioginiuose saulės spinduliuose, kadangi per aukšta temperatūra gali pakenkti amortizavimo paviršiams ir kitoms guminėms dalims, taip padidinant techninės priežiūros sąnaudas.

TECHNINĖ PRIEŽIŪRA

Šis „DeWALT“ elektrinis įrankis skirtas ilgalaikiam darbui, prirėikiant minimalios techninės priežiūros. Įrankis veiks kokybiškai ir ilgai, jei jį tinkamai prižiūrėsite ir reguliariai valysite.



ĮSPĖJIMAS! Norėdami sumažinti sunkių susižeidimų pavojų, prieš atlikdami bet kokius įtaisų ar priedų reguliavimo ar nuėmimo / montavimo darbus, išjunkite įrankį ir ištraukite akumuliatorių. Netyčia įjungus galima susižeisti.

Įkrovikliui ir akumuliatoriui jokios priežiūros nereikia.



Tepimas

Jūsų elektrinio įrankio papildomai tepti nereikia.



Valymas



ĮSPĖJIMAS! Kai tik pastebėsite, kad pagrindiniame korpuse arba aplink ventilacijos angas susikaupė purvo ar dulkių, išpūskite jas sausu oru. Atlikdami šį darbą, dėvėkite apbruotą akių apsaugą ir dulkių kaukę.



ĮSPĖJIMAS! Nemetalinių įrankio dalių niekada nevalykite tirpikliais arba kitais stipriais chemikalais. Šie chemikalai gali susilpninti šioms dalims gaminti panaudotas medžiagas. Naudokite tik švelniu muiliniu vandeniu sudrėkintą šluostę. Saugokite įrankį nuo bet kokių skysčių; niekada neparardinkite jokios šio įrankio dalies į skystį.

Pasirinktiniai priedai



ĮSPĖJIMAS! Kadangi su šiuo gaminiu nebuvo bandomi kiti nei „DeWALT“ priedai, juos su šiuo įrankiu naudoti pavojinga. Siekiant sumažinti sužeidimo pavojų, su šiuo gaminiu rekomenduojama naudoti tik „DeWALT“ priedus.

Dėl papildomos informacijos apie tinkamus priedus kreipkitės į savo vietos įgaliotąjį atstovą.

Aplinkosauga



Atskiras surinkimas. Šiuo simboliu pažymėtų gaminių ir akumuliatorių negalima išmesti kartu su kitomis buitinėmis atliekomis.

Gaminiuose ir akumuliatoriuose yra medžiagų, kurias galima pakartotinai panaudoti arba perdirbti: taip sumažinsite aplinkos taršą ir naujų žaliavų poreikį. Priduokite elektrinius prietaisus ir akumuliatorius perdirbti, laikydamiesi vietinių reglamentų. Daugiau informacijos rasite tinklavietėje www.2helpU.com.

Akumulatorius

Šį ilgo naudojimo akumuliatorių reikia pakeisti, kai jis nebetiekia pakankamos srovės vykdant darbus, kuriuos anksčiau lengvai atlikdavote. Techninės eksploatacijos pabaigoje gaminį reikia utilizuoti nepakenkiant aplinkai:

- Visiškai iškrovę išimkite akumuliatorių iš įrankio.
- Ličio jonų akumuliatorius galima perdirbti. Gražinkite juos savo įgaliotajam atstovui arba priduokite į vietos surinkimo punktą. Taip surinkti akumuliatoriai bus perdirbti arba tinkamai utilizuoti.

BEZVADU 18. KALIBRA GRĪDAS SKAVOTĀJS DCN682

Apsveicam!

Jūs izvēlējāties DeWALT instrumentu. DeWALT ir viens no uzticamākajiem profesionālu elektroinstrumentu lietotāju partneriem, jo tam ir ilggadīga pieredze instrumentu izveidē un novatorismā.

Tehniskie dati

		DCN682
Spriegums	V_{DC}	18
Veids		1
Akumulatora veids		Litija jonu
Iedzišanas režīms		Secīgais/ automātiskais
Aptveres lenķis		0°
Stiprinājumi		
garums	mm	12–38
platums	mm	5,6–6,4
kāta diametrs	mm	1,25
aptveres ietilpība		110
Svars (bez akumulatora)	kg	2,9
Materiāla biezuma diapazons	mm	9,5–15,9
Trokšņa un vibrāciju vērtība (trīs asu vektoru summa) saskaņā ar EN60745-2-16:		
L_{PA} (skaņas emisijas spiediena līmenis)	dB(A)	84
L_{WA} (skaņas jaudas līmenis)	dB(A)	95
K (neprecizitāte norādītajam skaņas līmenim)	dB(A)	3
Vibrāciju emisijas vērtība $a_{h,M} =$		
	m/s^2	2,5
Neprecizitāte K =		
	m/s^2	1,5

Šajā informācijas lapā norādītā vibrāciju emisijas vērtība ir izmērīta saskaņā ar standarta pārbaudes metodi, kas norādīta EN60745, un to var izmantot viena instrumenta salīdzināšanai ar citu. Šo vērtību var izmantot, lai iepriekš novērtētu iedarbību.

⚠ BRĪDINĀJUMS! Deklarētā vibrāciju emisijas vērtība attiecas uz instrumenta galveno paredzēto lietošanu. Tomēr vibrāciju emisija var atšķirties atkarībā no tā, kādiem darbiem instrumentu lieto, kādus piederumus tam uzstāda vai cik labi veic tā apkopi. Šādos gadījumos var ievērojami palielināties iedarbības līmenis visā darba laikposmā. Novērtējot vibrāciju iedarbības līmeni, līdztekus darba režīmam jāņem vērā arī tas laiks, kad instruments ir izslēgts vai darbojas tukšgaitā. Šādos gadījumos var ievērojami samazināties iedarbības līmenis visā darba laikposmā. Nosakiet arī citus drošības pasākumus, lai aizsargātu operatoru no vibrācijas iedarbības, piemēram, jāveic instrumentu un piederumu apkope, jā rūpējas, lai rokas būtu siltas, jāorganizē darba gaita.

EK atbilstības deklarācija

Mašīnu direktīva



Bezvadu 18. kalibra grīdas skavotājs DCN682

DeWALT apliecina, ka izstrādājumi, kas aprakstīti **tehniskajos datos**, atbilst šādiem dokumentiem:

2006/42/EK, EN60745-1:2009+A11:2010, EN60745-2-16:2010.

Šie izstrādājumi atbilst arī Direktīvai 2014/30/ES un 2011/65/ES.

Lai iegūtu sīkāku informāciju, lūdzu, sazinieties ar DeWALT turpmāk minētajā adresē vai skatiet rokasgrāmatas pēdējo vāku.

Persona, kas šeit parakstījusies, atbild par tehnisko datu sagatavošanu un DeWALT vārdā izstrādā šo apliecinājumu.

Markus Rompel
inženiertehniskās nodaļas priekšsēdētājs
DeWALT, Richard-Klinger-Straße 11,
D-65510, Idstein, Vācija
13.02.2017.



BRĪDINĀJUMS! Lai mazinātu ievainojumu risku, izlasiet lietošanas rokasgrāmatu.

Definīcijas. Ieteikumi par drošību

Turpmāk redzamajās definīcijās izskaidrota signālvārdu nopietnības pakāpe. Lūdzu, izlasiet šo rokasgrāmatu un pievērsiet uzmanību šiem apzīmējumiem.



BĪSTAMI! Norāda draudošu bīstamu situāciju, kuras rezultātā, ja to nenovērš, **iestājas nāve vai tiek gūti smagi ievainojumi**.



BRĪDINĀJUMS! Norāda iespējami bīstamu situāciju, kuras rezultātā, ja to nenovērš, **var iestāties nāve vai gūt smagus ievainojumus**.



UZMANĪBU! Norāda iespējami bīstamu situāciju, kuras rezultātā, ja to nenovērš, **var gūt nelielus vai vidēji smagus ievainojumus**.

IEVĒRĪBAI! Norāda situāciju, kuras rezultātā **negūst ievainojumus, bet, ja to nenovērš, var radīt materiālos zaudējumus**.



Apzīmē elektriskās strāvas trieciena risku.



Apzīmē ugunsgrēka risku.

Akumulatori				Lādētāji / uzlādes laiks (minūtēs)					
Kat. Nr.	V _{DC}	Ah	Svars (kg)	DCB107	DCB113	DCB115	DCB118	DCB132	DCB119
DCB546	18/54	6,0/2,0	1,05	270	140	90	60	90	X
DCB547	18/54	9,0/3,0	1,25	420	220	140	85	140	X
DCB181	18	1,5	0,35	70	35	22	22	22	45
DCB182	18	4,0	0,61	185	100	60	60	60	120
DCB183/B	18	2,0	0,40	90	50	30	30	30	60
DCB184/B	18	5,0	0,62	240	120	75	75	75	150
DCB185	18	1,3	0,35	60	30	22	22	22	X
DCB187	18	3,0	0,48	140	70	45	45	45	90

Vispārīgi elektroinstrumenta drošības brīdinājumi



BRĪDINĀJUMS! Izlasiet visus drošības brīdinājumus un norādījumus. Ja netiek ievēroti brīdinājumi un norādījumi, var gūt elektriskās strāvas triecienu, izraisīt ugunsgrēku un/vai gūt smagus ievainojumus.

SAGLABĀJIET VISUS BRĪDINĀJUMUS UN NORĀDĪJUMUS TURPMĀKĀM UZZINĀM.

Termins "elektroinstrumenti", kas redzams brīdinājumos, attiecas uz šo elektroinstrumentu (ar vadu), ko darbinā ar elektrības palīdzību, vai ar akumulatoru darbināmu elektroinstrumentu (bez vada).

1) Darba zonas drošība

- Rūpējieties, lai darba zona būtu tīra un labi apgaismota.** Nesakārtotā un vāji apgaismotā darba zonā var izraisīt negadījumus.
- Elektroinstrumentus nedrīkst darbināt sprādzienbīstamā vidē, piemēram, viegli uzliesmojošu šķidrums, gāzu vai putekļu tuvumā.** Elektroinstrumenti rada dzirksteles, kas var aizdedzināt putekļus vai izgarojumu tvaikus.
- Strādājot ar elektroinstrumentu, neļaujiet tuvumā atrasties bērniem un nepiederošām personām.** Novēršot uzmanību, jūs varat zaudēt kontroli pār instrumentu.

2) Elektrodrošība

- Elektroinstrumenta kontaktdakšai jāatbilst kontaktlīgždaļai. Kontaktdakšu nekādā gadījumā nedrīkst pārveidot. Iezemētiem elektroinstrumentiem nedrīkst izmantot pārejas kontaktdakšas.** Nepārveidotas kontaktdakšas un piemērotas kontaktlīgždas rada mazāku elektriskās strāvas triecienu risku.
- Nepieskarieties iezemētām virsmām, piemēram, caurulēm, radiatoriem, plītiem un ledusskapjiem.** Ja jūsu ķermenis ir iezemēts, pastāv lielāks elektriskās strāvas triecienu risks.
- Elektroinstrumentus nedrīkst pakļaut lietus vai mitru laika apstākļu iedarbībai.** Ja elektroinstrumentā iekļūst ūdens, palielinās elektriskās strāvas triecienu risks.
- Lietojiet vadu pareizi. Nekad nepārnēsājiet, nevelciet vai neatvienojiet elektroinstrumentu**

no kontaktlīgždas, turot to aiz vada. Netuviniet vadu karstuma avotiem, eļļai, asām šķautnēm vai kustīgām detaļām. Ja vads ir bojāts vai sapinies, pastāv lielāks elektriskās strāvas triecienu risks.

- Strādājot ar elektroinstrumentu ārpus telpām, izmantojiet tādu pagarinājuma vadu, kas paredzēts lietošanai ārpus telpām.** Izmantojot vadu, kas paredzēts lietošanai ārpus telpām, pastāv mazāks elektriskās strāvas triecienu risks.
- Ja elektroinstrumentu nākas ekspluatēt mitrā vidē, ierīkojiet elektrobarošanu ar noplūdrāvas aizsargierīci.** Lietojot noplūdrāvas aizsargierīci, mazinās elektriskās strāvas triecienu risks.

3) Personīgā drošība

- Elektroinstrumenta lietošanas laikā esat uzmanīgs, skatieties, ko jūs darāt, rīkojieties saprātīgi. Nelietojiet elektroinstrumentu, ja esat noguris vai atrodaties narkotiku, alkohola vai medikamentu ietekmē.** Pat viens mirklis neuzmanības elektroinstrumentu ekspluatācijas laikā var izraisīt smagus ievainojumus.
- Lietojiet individuālos aizsardzības līdzekļus. Vienmēr valkājiet acu aizsargus.** Attiecīgos apstākļos lietojot aizsardzības līdzekļus, piemēram, putekļu masku, aizsargapavus ar neslīdošu zoli, aizsargķiveri vai ausu aizsargus, samazinās risks gūt ievainojumus.
- Nepieļaujiet nejaušu iedarbināšanu. Pirms instrumenta pievienošanas kontaktlīgždai un/vai akumulatora pievienošanas, instrumenta pacelšanas vai pārnēsāšanas pārbaudiet, vai slēdzis ir izslēgtā pozīcijā.** Ja elektroinstrumentu pārnēsājat, turot pirkstu uz slēdža, vai ja kontaktlīgždai pievienojat elektroinstrumentu ar ieslēgtu slēdzi, var rasties negadījumi.
- Pirms elektroinstrumenta ieslēgšanas noņemiet no tā visas regulēšanas atslēgas vai uzgriežņu atslēgas.** Ja elektroinstrumenta rotējošajai daļai ir piestiprināta uzgriežņu atslēga vai regulēšanas atslēga, var gūt ievainojumus.
- Nesniedzieties pārāk tālu. Vienmēr cieši stāviet uz piemērota atbalsta un saglabājiet līdzsvaru.** Tādējādi neparedzētās situācijās daudz labāk varat saglabāt kontroli pār elektroinstrumentu.

- f) **Valkājiet piemērotu apģērbu. Nevalkājiet pārāk brīvu apģērbu vai rotaslietas. Netuviniet matus, apģērbu un cimds kustīgām detaļām.** Brīvs apģērbs, rotaslietas vai gari mati var iekļerties kustīgajās detaļās.
- g) **Ja instrumentam ir paredzēts pievienot putekļu atsūkšanas un savākšanas ierīces, obligāti tās pievienojiet un ekspluatējiet pareizi.** Lietojot putekļu savākšanas ierīci, var mazināt putekļu kaitīgo ietekmi.

4) Elektroinstrumenta ekspluatācija un apkope

- a) **Nelietojiet elektroinstrumentu ar spēku. Izmantojiet konkrētam gadījumam piemērotu elektroinstrumentu.** Ar pareizi izvēlētu elektroinstrumentu tā efektivitātes robežās paveiksiet darbu daudz labāk un drošāk.
- b) **Neekspluatējiet elektroinstrumentu, ja to ar slēdzi nevar ne ieslēgt, ne izslēgt.** Ja elektroinstrumentu nav iespējams kontrolēt ar slēdža palīdzību, tas ir bīstams un ir jāsalabo.
- c) **Pirms elektroinstrumentu regulēšanas, piederumu nomaiņišanas vai novietošanas glabāšanā atvienojiet kontaktdakšu no barošanas avota un/ vai no elektroinstrumenta izņemiet akumulatoru.** Šādu profilaktisku drošības pasākumu rezultātā mazinās nejaušas elektroinstrumenta iedarbināšanas risks.
- d) **Glabājiet elektroinstrumentus, kas netiek darbināti, bērniem nepieejamā vietā un neatļaujiet to ekspluatēt personām, kas nav apmācītas to lietošanā vai nepārzina šos noteikumus.** Elektroinstrumenti ir bīstami, ja tos ekspluatē neapmācītas personas.
- e) **Veiciet elektroinstrumenta apkopi. Pārbaudiet, vai kustīgās detaļas ir pareizi savienotas un nostiprinātas, vai detaļas nav bojātas, kā arī vai nav kāds cits apstākļi, kas varētu ietekmēt elektroinstrumenta darbību. Ja instruments ir bojāts, pirms ekspluatācijas tas ir jāsalabo.** Daudzu negadījumu cēlonis ir tādi elektroinstrumenti, kam nav veikta pienācīga apkope.

- f) **Regulāri uzasiniet un tīriet griežņus.** Ja griežņiem ir veikta pienācīga apkope un tie ir uzasināti, pastāv mazāks to iestrēgšanas risks, un tos ir vieglāk vadīt.
- g) **Elektroinstrumentu, tā piederumus, detaļas u. c. ekspluatējiet saskaņā ar šiem norādījumiem, ņemot vērā darba apstākļus un veicamā darba specifiku.** Lietojot elektroinstrumentu tam neparedzētiem mērķiem, var rasties bīstama situācija.

5) Akumulatora ekspluatācija un apkope

- a) **Uzlādējiet tikai ar ražotāja noteikto lādētāju.** Ja ar lādētāju, kas paredzēts vienam akumulatora veidam, tiek lādēts cita veida akumulators, var izcelties ugunsgrēks.
- b) **Lietojiet elektroinstrumentus tikai ar paredzētajiem akumulatoriem.** Ja izmantojat citus akumulatorus, var rasties ievainojuma un ugunsgrēka risks.
- c) **Kamēr akumulators netiek izmantots, glabājiet to drošā attālumā no metāla priekšmetiem, piemēram,**

papīra saspaudēm, monētām, atslēgām, naglām, skrūvēm vai līdzīgiem maziem metāla priekšmetiem, kuri var savienot abas spaiļes. Saskaroties akumulatora spaiļēm, rodas īssavienojums, kas var izraisīt apdegumus vai ugunsgrēku.

- d) **Nepareizas lietošanas gadījumā šķidrums var iztect no akumulatora, — nepieskarieties tam. Ja nejauši pieskārties šķidrumam, noskalojiet saskarsmes vietu ar ūdeni. Ja šķidrums nonāk acīs, meklējiet arī medicīnisku palīdzību.** Šķidrums, kas iztecejis no akumulatora, var izraisīt kairinājumu vai apdegumus.

6) Apkalpošana

- a) **Uzticiet sava elektroinstrumenta apkalpošanu kvalificētam remontstrādniekam, lietojot tikai identiskas rezerves daļas.** Tādējādi tiek saglabāta elektroinstrumenta drošība.

Drošības brīdinājumi skavotājiem

- **Vienmēr jāņem vērā, ka instrumentā varētu būt stiprinājumi.** Ja ar skavotāju rīkojas neuzmanīgi, var nejauši izšaut stiprinājumus un gūt ievainojumus.
- **Neturiet instrumentu virzienā pret sevi vai kādu citu.** Nejauši nospiežot mēlīti, var izšaut stiprinājumu un izraisīt ievainojumu.
- **Nedarbiniet instrumentu, kamēr tas nav stingri piespiests pie apstrādājamā materiāla.** Ja instruments nav piespiests pie apstrādājamā materiāla, stiprinājums var tikt iedzīts citā vietā nekā paredzēts.
- **Ja stiprinājums iestrēdzis instrumentā, atvienojiet instrumentu no elektrotīkla.** Ja instruments ir pievienots elektrotīklam, tas var negaidīti sākt darboties brīdī, kad tiek atbrīvots iestrēdzis stiprinājums.
- **Ievērojiet piesardzību, kad tiek atbrīvots iestrēdzis stiprinājums.** Mehānisms var būt nospriegots, kā rezultātā stiprinājums var tikt spēcīgi izgrūsts ārā, ja to mēģina atbrīvot.
- **Nelietojiet skavotāju elektrokabeļu nostiprināšanai.** Tas nav paredzēts elektrokabeļu ievilkšanai un var sabojāt to izolāciju, tādējādi izraisot elektriskās strāvas triecienu vai ugunsgrēku.

Papildu drošības brīdinājumi skavotājiem

⚠ BRĪDINĀJUMS! Strādājot ar skavotāju, jāievēro visi turpmāk minētie drošības norādījumi, lai neradītu smaga ievainojuma vai nāvējošu risku. Pirms instrumenta ekspluatācijas izlasiet un izprotiet visus norādījumus.

⚠ BRĪDINĀJUMS! NEDRĪKST instrumentā iesmidzināt vai kādā citā veidā uzklāt smērvielas vai tīrīšanas šķidrumus. Tas var saīsināt instrumenta kalpošanas laiku un samazināt darba efektivitāti.

⚠ BRĪDINĀJUMS! Ja instruments ir bijis nomests zemē vai ir aizdomas, ka tas ir bojāts, veiciet instrumenta darbības pārbaudi, kā noteikts rokasgrāmatas sadaļā par režīma izvēli. Ja instruments nedarbojas tā, kā noteikts rokasgrāmatā, pārtrauciet tā lietošanu un nogādājiet to pilnvarotā DEWALT apkopes centrā.

- **Turiet instrumentu pie izolētā roktura, ja stiprinājumi darba laikā var saskarties ar apslēptu elektroinstalāciju.**

Ja notiks saskare ar vadiem, kuros ir strāva, visas instrumenta ārējās metāla virsmas vadīs strāvu un radīs elektriskās strāvas triecienu risku.

- **Darba laikā valkājiet piemērotus ausu aizsargus un individuālos aizsardzības līdzekļus.** Dažos gadījumos un atkarībā no lietošanas ilguma šī instrumenta radītais troksnis var izraisīt dzirdes zudumu.
- Atvienojiet akumulatoru no instrumenta, kad ar to nestrādājat. Pametot darba zonu vai nododot instrumentu citam operatoram, izņemiet akumulatoru no instrumenta un stiprinājumus no aptveres. Atvienojiet akumulatoru, ja instruments jāpārveido uz citu darba zonu pa sastatnēm, trepēm, kāpnēm un tamlīdzīgā veidā. Atvienojiet akumulatoru pirms instrumenta regulēšanas vai apkopes vai arī tad, ja jāatbrīvo iestrēguši stiprinātāji.
- **Nenoņemiet un nepārveidojiet instrumenta mēlīti, mēlītes drošības slēdzi vai kontaktpiesītēju, kā arī nekādā citā veidā neizraisiet to funkciju zudumu.** Nepieņemiet nepiesieniet mēlīti vai kontaktpiesītēju ieslēgtā pozīcijā. Nenoņemiet kontaktpiesītēja atsperi. Katru dienu pārbaudiet mēlītes un kontaktpiesītēja brīvgājienu. Stiprinājumi var tikt negaidīti izgrūsti ārā.
- **Pirms darba pārbaudiet instrumentu. Nelietojiet instrumentu, ja instruments, mēlīte, mēlītes drošības slēdzis vai kontaktpiesītējs pilnībā vai daļēji atvienots, pārveidots vai nefunkcionē.** Pirms darba jāsalabo vai jānomaina bojātās vai nozaudētās detaļas. Sk. sadaļu "Remonts."
- **Instrumentu nekādā gadījumā nedrīkst pārveidot.**
- **Vienmēr jāņem vērā, ka instrumentā varētu būt stiprinājumi.**
- **Instrumentu nedrīkst pavērst pret sevi vai līdzās stāvošām personām.** Nerīkojieties pārgalvīgi! Darba laikā ievērojiet piesardzību! Šis ir darbam paredzēts rīks.
- **Pārnēsājot instrumentu no vienas vietas uz otru, neturiet pirkstu uz mēlītes.** Stiprinājumi var tikt negaidīti izgrūsti ārā.
- **Kamēr instrumentu nelietojat, nobloķējiet mēlīti ar drošības slēdzi.** Mēlītes drošības slēdzis palīdz novērst negaidītu stiprinājumu izgrūšanu.
- Nesniedzieties pārāk tālu. Vienmēr cieši stāviet uz piemērota atbalsta un saglabājiet līdzsvaru. Zaudējot līdzsvaru, var gūt ievainojumus.
- **Lietojiet instrumentu tikai tam, kam tas paredzēts. Neizsaujiet stiprinājumus gaisā un nedzeniet tos betonā, akmeni, ļoti cietā koksnē, samezgļojumos vai jebkurā citā materiālā, kam stiprinājums nevar izdurties cauri.** Nelietojiet instrumenta korpusu vai galu kā āmuru. Stiprinājumi var tikt izgrūsti neparedzētā virzienā un izraisīt ievainojumus.
- **Neturiet pirkstus uz kontaktpiesītēja, lai nejauši neatbrīvotu grūdēju un tādejādi negūtu ievainojumus.**
- **Sikāku informāciju pat instrumenta pareizu apkopi sk. sadaļās "Apkope" un "Remonts".**

- **Strādājiet ar instrumentu tirā un apgaismotā zonā.** Raugieties, lai uz darba virsmas nebūtu netīrumu, un stingri turieties uz pamatnes, ja strādājat augstu virs zemes, piemēram, uz jumta.
- **Neiedzeniet stiprinājumus tuvu materiāla malai.** Apstrādājamais materiāls var sašķelties, un stiprinājums var atlēkt rikošetā, ievainojot jūs vai tuvumā esošas personas. Ņemiet vērā, ka skava var virzīties koka šķiedras virzienā un negaidīt izspiesties apstrādājamā materiāla otrā pusē. Iedzeniet skavas smailo galu perpendikulāri koka šķiedrai, lai mazinātu ievainojuma risku.
- **Neiedzeniet skavas virs citiem stiprinājumiem, kā arī neturiet instrumentu pārāk slīpi.** Spēcīgs atsitieni, iestrēguši stiprinājumi vai rikošetā atlēkušās skavas var izraisīt ievainojumus.
- **Netuviniet rokas un citas ķermeņa daļas darba zonai.** Vajadzības gadījumā turiet apstrādājamo materiālu ar spailēm, lai neievainotu rokas un citas ķermeņa daļas. Apstrādājamam materiālam jābūt cieši nostiprinātam pirms skavotāja piespiešanas pie materiāla. Kontaktpiesītējs var izraisīt negaidītu materiāla izkustēšanos.
- **Nelietojiet instrumentu viegli uzliesmojošu putekļu, gāzu vai tvaiku klātbūtnē.** Instruments var radīt dzirksteles, kas aizdedzina gāzes un izraisa ugunsgrēku. Arī iedzenot skavu virs citas skavas, var radīt dzirksteles.
- **Strādājot norobežotās zonās, netuviniet seju un citas ķermeņa daļas instrumenta galam.** Pēkšņa atsitiena dēļ var saņemt triecienu, it īpaši skavojot cietā vai blīvā materiālā.
- Stingri satveriet instrumentu, lai to varētu savaldīt, tomēr pieļaujot tam atlēkt no darba virsmas, tiklīdz ir iedzīts stiprinājums. Automātiskās iedzišanas režīmā kontaktpiesītēju var no jauna pielikt pie darba virsmas, neatlaižot mēlīti, un šajā gadījumā tiek negaidīti iedzīts stiprinājums.
- **Svarīgi ir izvēlēties iedzišanas metodi.** Šīs metodes skatiet rokasgrāmatā.

Secīgās/automātiskās iedzišanas režīma izvēles slēdzis

Secīgā iedzišana ↗

- **Strādājot ar instrumentu secīgās iedzišanas režīmā, nedarbiniet instrumentu, kamēr tas nav stingri piespiests pie apstrādājamā materiāla.**

Automātiskā iedzišana ≡ (D. att.)

- **Strādājot ar instrumentu automātiskās iedzišanas režīmā, raugieties, lai instrumenta atlēciena rezultātā nejauši netiktu iedzīti divi stiprinājumi.** Liekie stiprinājumi tiek iedzīti tad, ja kontaktpiesītējs nejauši vēlreiz pieskaras darba virsmai.
- **Aktivizējot automātiskās iedzišanas režīmu, vienmēr saglabājiet kontroli pār instrumentu.** Ja instrumentu nenovieto pareizi, stiprinājums tiek izgrūsts nepareizā virzienā.
- **Kā izvirāties no stiprinājumu divkāršas iedzišanas:**
 - pārāk spēcīgi nespiediet instrumentu pret darba virsmu;
 - ikreiz pēc stiprinājuma iedzišanas ļaujiet instrumentam pilnībā atlēkt no virsmas;
 - lietojiet instrumenta secīgās iedzišanas režīmu.

- **Neiedzeniet skavas virs citiem stiprinājumiem.** Tas var izraisīt spēcīgu atsitieni, iestrēgušus stiprinājumus vai rikošētā atlēkušas skavas.
- **Strādājot ar skavotāju, ņemiet vērā materiāla biežumu.** Izsitot skavas cauri materiālam, var gūt ievainojumus.
- **Dziļuma regulēšana. Lai regulējot mazinātu smaga ievainojuma risku, kas rastos nejausās iedarbināšanas rezultātā, VIENMĒR:**
 - izņemiet akumulatoru;
 - bloķējiet mēlītes drošības slēdzi;
 - regulēšanas laikā raugieties, lai nepieskartos mēlītei.
- **Neapdomīgi nedzeniet skavas sienās, grīdās vai citās darba zonās.** Jūs varat gūt ievainojumus, ja stiprinājumus iedzen elektroinstalācijā, cauruļvados vai cita veida šķēršļos.
- **Elektroinstrumenta lietošanas laikā esat uzmanīgs, skatieties, ko jūs darāt, rikojieties saprātīgi. Nelietojiet instrumentu, ja esat noguris vai atrodaties narkotiku, alkohola vai medikamentu ietekmē.** Pat viens mirklis neuzmanības elektroinstrumentu ekspluatācijas laikā var izraisīt smagus ievainojumus.

Atlikušie riski

Lai arī tiek ievēroti attiecīgie drošības norādījumi un tiek uzstādītas drošības ierīces, dažus atlikušos riskus nav iespējams novērst. Tie ir šādi:

- dzirdes pasliktināšanās;
- ievainojuma risks lidojošu daļiņu dēļ;
- risks gūt apdegumus no piederumiem, kas darba laikā kļūst karsti;
- ievainojuma risks ilgstoša darba ilguma dēļ.

Elektrodrošība

Elektromotors ir paredzēts tikai vienam noteiktam spriegumam. Pārbaudiet, vai akumulatora spriegums atbilst kategorijas plāksnītē norādītajam spriegumam. Pārbaudiet arī to, vai lādētāja spriegums atbilst elektrotīkla spriegumam.



Šim DeWALT lādētājam ir dubulta izolācija atbilstīgi EN60335, tāpēc nav jālieto iezemētis vads.

Ja barošanas vads ir bojāts, tas ir jānomaina pret īpaši sagatavotu vadu, kas pieejams DeWALT remonta darbnīcās.

Barošanas vada kontaktdakšas nomaiņa (tikai Apvienotajai Karalistei un Īrijai)

Ja ir jāuzstāda jauna barošanas vada kontaktdakša:

- nekaitīgā veidā atbrīvojieties no nederīgās kontaktdakšas;
- pievienojiet brūno vadu pie kontaktdakšas fāzes spaiļes;
- pievienojiet zilo vadu pie neitrālās spaiļes.



BRĪDINĀJUMS! Vadus nedrīkst pievienot pie zemējuma spaiļes.

Ievērojiet uzstādīšanas norādījumus, kas ietilpst labas kvalitātes kontaktdakšu komplektācijā. Ieteicamais drošinātājs: 3 A.

Pagarinājuma vada lietošana

Pagarinājuma vadu nevajadzētu lietot, ja vien bez tā nekādi nevar iztikt. Izmantojiet atzītu pagarinājuma vadus, kas atbilst

lādētāja ieejas jaudai (sk. **tehniskos datus**). Minimālais vadītāja izmērs ir 1 mm²; maksimālais garums ir 30 m.

Ja lietojat kabeļa spoli, vienmēr notiniet vadu no tās pilnībā nost.

SAGLABĀJIET ŠOS NORĀDĪJUMUS

Lādētāji

DeWALT lādētāji nav jānoregulē un ir izstrādāti tā, lai būtu maksimāli vienkārši ekspluatējami.

Svarīgi drošības norādījumi visiem akumulatoru lādētājiem

SAGLABĀJIET ŠOS NORĀDĪJUMUS. Šajā rokasgrāmatā ir iekļauti svarīgi drošības un ekspluatācijas norādījumi savietojamiem akumulatoru lādētājiem (sk. **tehniskos datus**).

- *Pirms lādētāja izmantošanas izlasiet visus norādījumus un brīdinājuma apzīmējumus uz lādētāja, akumulatora un instrumenta, kurā tiek izmantots akumulators.*



BRĪDINĀJUMS! Elektriskās strāvas trieciena risks. Lādētājā nedrīkst iekļūt šķidrums. Var gūt elektriskās strāvas triecienu.



BRĪDINĀJUMS! Ieteicams lietot noplūdstrāvas aizsargierīci ar strāvas atslēgšanas funkciju, kam nominālā noplūdstrāva nepārsniedz 30 mA.



UZMANĪBU! Ugunsbīstamība! Lai mazinātu ievainojuma risku, uzlādējiet tikai DeWALT uzlādējamos akumulatorus. Cita veida akumulatori var eksplodēt, izraisot ievainojumus un sabojājot instrumentu.



UZMANĪBU! Bērni ir jāuzrauga, lai viņi nespēlētu ar instrumentu.

IEVĒRĪBAI! Dažos gadījumos svešķermeņi var izraisīt īssavienojumu atklātos lādētāja uzlādes kontaktos, ja akumulators ir pievienots elektrotīklam. Lādētāja tuvumā nedrīkst novietot vadītspējīgus materiālus, piemēram, dzelzs skaidas, alumīnija foliju vai uzkrājušās metāla daļiņas. Ja lādētājā nav ievietots akumulators, lādētājs ir jāatvieno no elektrotīkla. Pirms lādētāja tīrīšanas tas ir jāatvieno no elektrotīkla.

- **NEDRĪKST lādēt akumulatoru ar citiem lādētājiem, kas nav norādīti šajā rokasgrāmatā.** Lādētājs ir īpaši paredzēts šī akumulatora uzlādēšanai.
- **Šie lādētāji ir paredzēti tikai un vienīgi DeWALT uzlādējamo akumulatoru lādēšanai.** Lietojot tos citiem mērķiem, var izraisīt ugunsgrēku, elektriskās strāvas vai nāvējoša trieciena risku.
- **Nepakļaujiet lādētāju lietus vai sniega iedarbībai.**
- **Atvienojot lādētāju, neraujiet aiz vada, bet gan aiz kontaktdakšas.** Tādējādi mazinās risks sabojāt barošanas vadu un kontaktdakšu.
- **Pārbaudiet, vai vads ir novietots tā, lai uz tā neuzkāptu, pār to nepakļuptu vai citādi nesabojātu vai nesarautu.**
- **Neizmantojiet pagarinājuma vadu, ja vien bez tā nevar iztikt.** Lietojot nepareizu pagarinājuma vadu, var izraisīt ugunsgrēku, elektriskās strāvas vai nāvējoša trieciena risku.
- **Uz lādētāja nedrīkst novietot nekādus priekšmetus, kā arī to nedrīkst novietot uz mikstas pamatnes, lai**

nenosprostotu ventilācijas atveres un neizraisītu pārlieku pārkaršanu tā iekšpusē. Novietojiet lādētāju vietā, kur nav karstuma avotu. Lādētāja vēdināšanu nodrošina atveres korpusa augšpusē un apakšpusē.

- **Nelietojiet lādētāju, ja ir bojāts tā vads vai kontaktdakša,** — tie ir nekavējoties jānomaina.
- **Neekspluatējiet vai neizjauciet lādētāju, ja tas ir saņēmis asu triecienu, ticis nomests vai citādi ir bojāts.** Nogādājiet to pilnvarotā apkopes centrā.
- **Lādētāju nedrīkst izjaukt! Ja ir vajadzīga apkope vai remonts, nogādājiet to pilnvarotā apkopes centrā.** Ja tas tiek nepareizi lietots vai no jauna samontēts, var rasties elektriskās strāvas triecienu, nāvējoša triecienu vai aizdegšanās risks.
- Ja barošanas vads ir bojāts, ražotājam, servisa pārstāvim vai līdzvērtīgi kvalificētiem speciālistiem tas ir nekavējoties jānomaina pret jaunu, lai novērstu bīstamību.
- **Pirms lādētāja tīrīšanas tas ir jāatvieno no elektrotīkla. Tādējādi mazinās elektriskās strāvas triecienu risks.** Šis risks nesamazinās, ja izņemat tikai akumulatoru.
- **NEDRĪKST** vienlaicīgi pieslēgt kopā divus lādētājus.
- **Lādētājs ir paredzēts darbībai ar standarta 230 V mājsaimniecības elektrisko strāvu. Nedrīkst izmantot citu sprieguma līmeni.** Ņemiet vērā, ka tas neattiecas uz transportlīdzekļu lādētājiem.







Akumulatora uzlādēšana (B. att.)

1. Pirms akumulatora ievietošanas pievienojiet lādētāju piemērotai kontaktligzdai.
2. Ievietojiet akumulatoru **12** lādētājā līdz galam, līdz atduras. Vienmērīgi mirgo sarkanā (uzlādes) lampiņa, norādot, ka uzlādes gaita ir sākusies.
3. Kad sarkanā lampiņa deg vienmērīgi, tas liecina, ka uzlāde ir pabeigta. Tagad akumulators ir pilnībā uzlādēts, un to var sākt lietot vai arī atstāt lādētājā. Lai izņemtu akumulatoru no lādētāja, nospiediet akumulatora atbrīvošanas pogu **13**, kas atrodas uz akumulatora.

PIEZĪME. Lai nodrošinātu litiņa jonu akumulatora optimālu darbību un maksimālu kalpošanas laiku, pirms lietošanas pilnībā uzlādējiet jaunu akumulatoru.

Lādētāja darbība

Skatiet indikatorus turpmākajā tabulā, lai uzzinātu akumulatora uzlādes statusu.

Uzlādes indikatori	
 Notiek uzlāde	
 Pilnībā uzlādēts	
 Karsta/auksta akumulatora uzlādes atlikšana*	

*Šajā laikā turpina mirgot sarkanā lampiņa un deg dzeltenā lampiņa. Tiklīdz akumulators ir atdzisis līdz piemērotai temperatūrai, dzeltenā lampiņa izdziest, un lādētājs atsāk uzlādes procesu.

Ja akumulators ir bojāts vai tajā ir kļūme, savietojamais lādētājs to neuzlādē. Par bojātu akumulatoru liecina tas, ka neieidegas lādētāja indikators, tiek attēlots simbols, kas liecina par kļūmi akumulatorā, vai arī mirgo indikators.

PIEZĪME. Tas var nozīmēt arī to, ka kļūme ir lādētājā.

Ja lādētājs konstatē kļūmi, nogādājiet lādētāju un akumulatoru pilnvarotā apkopes centrā, lai tos pārbaudītu.

Karsta/auksta akumulatora uzlādes atlikšana

Ja lādētājs konstatē, ka akumulators ir pārāk karsts vai auksts, automātiski tiek aktivizēta karsta/auksta akumulatora uzlādes atlikšana, apturot uzlādi, līdz akumulators ir sasniedzis piemērotu temperatūru. Lādētājs automātiski pārslēdzas akumulatora lādēšanas režīmā. Ar šo funkciju akumulatoram tiek nodrošināts maksimāls kalpošanas laiks.

Auksts akumulators tiek uzlādēts lēnāk nekā silts akumulators. Visā uzlādes ciklā akumulators tiek lēnāk uzlādēts, un maksimālais uzlādes ātrums netiek sasniegts pat tad, ja akumulators ir uzsilis.

Lādētājs DCB118 ir aprīkots ar iekšēju ventilatoru, kas dzesē akumulatoru. Ventilators automātiski ieslēdzas, kad ir jāatdzesē akumulators. Lādētāju nedrīkst lietot, ja ventilators nedarbojas pareizi vai ja ventilācijas atveres ir nosprostotas. Nepieļaujiet, ka svesķermeņi iekļūst lādētāja iekšpusē.

Elektroniskā aizsardzības sistēma

XR sērijas instrumenti ar litiņa jonu akumulatoriem ir aprīkoti ar elektronisku aizsardzības sistēmu, kas aizsargā akumulatoru pret pārsildzi, pārkaršanu vai dziļu izlādi.

Ja sāk darboties elektroniskā aizsardzības sistēma, instruments tiek automātiski izslēgts. Šādā gadījumā ievietojiet lādētājā litiņa jonu akumulatoru un lādējiet to, kamēr tas ir pilnībā uzlādēts.

Piestiprināšana pie sienas

Šos lādētājus ir paredzēts piestiprināt pie sienas vai novietot vertikāli uz galda vai darba virsmas. Ja lādētāju piestiprina pie sienas, tam jāatrodas vietā, kur to var pievienot elektriskajai kontaktligzdai, un zināmā attālumā no stūra vai citiem šķēršļiem, kas var traucēt gaisa plūsmu. Izmantojiet lādētāja aizmugures daļu kā veidni, lai noteiktu montāžas skrūvju izvietošanu uz sienas. Cieši piestipriniet lādētāju, izmantojot vismaz 25,4 mm garas ģipškartona skrūves (jāiegādājas atsevišķi) ar 7–9 mm lielu galvas diametru, kuras ieskrūvē koksne optimālā dziļumā, atstājot ārpusē apmēram 5,5 mm garu skrūves daļu. Novietojiet lādētāja aizmugurē esošās spraugas pret izvirzītajām skrūvēm un ievietojiet skrūves spraugās.

Norādījumi lādētāja tīrīšanai

⚠ BRĪDINĀJUMS! Elektriskās strāvas triecienu risks. Pirms lādētāja tīrīšanas tas ir jāatvieno no maiņstrāvas avota. Neīrūmus un smērvielas no lādētāja ārējās virsmas var notīrīt ar lupatiņu vai mīkstu birstīti, kam nav metāla saru. Neizmantojiet ūdeni vai tīrīšanas līdzekļus. Nekādā gadījumā nepieļaujiet, lai instrumentā iekļūst šķidrums; instrumentu nedrīkst iegremdēt šķidrumā.

Akumulatori

Svarīgi drošības norādījumi visiem akumulatoriem

Pasūtiet rezerves akumulatoru, jānorāda tā kataloga numurs un spriegums.

Jauns akumulators nav pilnībā uzlādēts. Pirms akumulatora un lādētāja lietošanas izlasiet turpmākos drošības norādījumus. Pēc tam veiciet norādīto uzlādēšanas procesu.

IZLASIET VISUS NORĀDĪJUMUS

- **Akumulatoru nedrīkst lādēt vai lietot sprādzienbīstamā vidē, piemēram, viegli uzliesmojošu šķidrums, gāzu vai putekļu tuvumā.** Ievietojot akumulatoru lādētājā vai izņemot no tā, var uzliesmot putekļi vai izgarojuma tvaiki.
- **Akumulatoru nedrīkst iespiest lādētājā ar spēku. Nepārveidojiet akumulatoru tā, lai tas derētu citam lādētājam, kurš nav savietojams, jo tādējādi akumulators var sabojāties un izraisīt ievainojumus.**
- *Uzlādējiet akumulatorus tikai ar DEWALT lādētājiem.*
- **NEDRĪKST** akumulatoru apliet ar ūdeni vai citu šķidrums vai iegremdēt kādā šķidrumā.
- **Neuzglabājiet vai nelietojiet instrumentu un akumulatoru vietās, kur temperatūra var sasniegt vai pārsniegt 40 °C (104 °F) (piemēram, vasaras laikā āra nojumēs vai metāla ceļņos).**
- **Akumulatoru nedrīkst sadedzināt pat tad, ja tas ir stipri bojāts vai pilnībā nolietots.** Akumulators uguni var eksplodēt. Sadedzinot litija jonu akumulatoru, rodas toksiski izgarojuma tvaiki un materiāli.
- **Ja akumulatora šķidrums nokļūst uz ādas, nekavējoties mazgājiet skarto vietu ar maigu ziepjūdeni.** Ja akumulatora šķidrums nokļūst acī, skalojiet to, tēcinot ūdeni pār atvērto aci 15 minūtes vai tikmēr, kamēr pāriet kairinājums. Ja ir vajadzīga medicīniska palīdzība, ievērojiet, ka akumulatora elektrolīta sastāvā ir šķidru organisko karbonātu un litija sāļu maisījumus.
- **Atklātu akumulatoru elementu saturs var izraisīt elpošanas ceļu kairinājumu.** Jāieelpo svaigs gaiss. Ja simptomi nepāriet, meklējiet medicīnisku palīdzību.



BRĪDINĀJUMS! Ugunsbīstamība! Akumulatora šķidrums var uzliesmot, nonākot saskarē ar dzirkstelēm vai liesmu.



BRĪDINĀJUMS! Nekādā gadījumā neatveriet akumulatoru. Ja akumulatora korpusis ir ieplaisājis vai bojāts, to nedrīkst ievietot lādētājā. Akumulatoru nedrīkst laužt, nomest zemē vai bojāt. Neekspluatējiet akumulatoru vai lādētāju, ja tas ir saņēmis asu triecienu, ticis nomests vai citādi ir bojāts (piemēram, caurdurts ar naglu, pārsists ar āmuru, samīdīts). Var rasties elektriskās strāvas vai nāvējošs trieciens. Bojāti akumulatori jānogādā apkopes centrā, lai tos nodotu pārstrādei.



BRĪDINĀJUMS! Ugunsgrēka risks! Nepārnēsājiet un neuzglabājiet akumulatoru tā, lai atsegtās akumulatora spaiļes saskartos ar metāla priekšmetiem. Piemēram, nelieciet akumulatoru priekšautos, kabačās, darbarīku kastēs, dāvanu komplektu

kārbās, atvilktnēs utt., starp naglām, skrūvēm, atslēgām utt.



UZMANĪBU! Kad instruments netiek lietots, tas jānovieto guļus uz stabilas virsmas, no kuras tas nevar nokrist zemē. Dažus instrumentus, kam ir liels akumulators, var novietot stāvus uz tā, taču šādā gadījumā tos var viegli apgāzt.

Transportēšana



BRĪDINĀJUMS! Ugunsgrēka risks! Transportējot akumulatorus, var izcelties ugunsgrēks, ja akumulatora spaiļes nejauši nonāk saskarē ar vadītspējīgiem materiāliem. Transportējot akumulatorus, to spaiļēm ir jābūt aizsargātām un izolētām no materiāliem, kas var ar tām saskarties un izraisīt issavienojumu.

DEWALT akumulatori atbilst visiem spēkā esošajiem transportēšanas noteikumiem, ko pieprasa nozarē, un tiesiskajiem standartiem, tostarp ANO ieteikumiem par bīstamu kravu pārvadāšanu, Starptautiskās Gaisa transporta asociācijas (IATA) noteikumiem par bīstamām precēm, Starptautiskajiem jūras noteikumiem par bīstamām precēm (IMDG) un Eiropas līgumam par starptautiskiem bīstamo kravu autopārvadājumiem (ADR). Litija jonu elementi un akumulatori ir pārbaudīti atbilstīgi ANO ieteikumos par bīstamu kravu pārvadāšanu iekļautās pārbaudes un kritēriju rokasgrāmatas 38.3. iedaļai.

Vairumā gadījumu uz DEWALT akumulatoru transportēšanu neattiecas 9. kategorijas bīstamo materiālu klasifikācijas pilnais regulējums. Kopumā tikai tie sūtījumi, kuru sastāvā ir litija jonu akumulatori ar nominālo enerģiju virs 100 vatstundām (Wh), ir jātransportē atbilstīgi 9. kategorijas pilnajam regulējumam. Visiem litija jonu akumulatoriem uz iepakojuma ir norādīta enerģijas nominālā ietilpība vatstundās. Turklāt, ņemot vērā sarežģīto regulējumu, DEWALT neiesaka litija jonu akumulatoriem izmantot gaisa pārvadājumus, neskatoties uz to nominālās ietilpības vatstundās. Instrumentiem ar akumulatoriem (kombinētie komplekti) var izmantot gaisa pārvadājumus, ja akumulatora nominālā ietilpība nav lielāka par 100 Wh.

Neskatoties uz to, vai uz transportēšanu attiecas vai neattiecas minētie noteikumi, pārvadātājs ir atbildīgs par jaunāko iepakojuma, marķēšanas/apzīmēšanas un dokumentācijas noteikumu pārzināšanu.

Šajā rokasgrāmatas sadaļā minētā informācija ir sniegta godprātīgi un tiek uzskatīta par pareizu brīdi, kad šis dokuments tika sastādīts. Tomēr netiek sniegta ne tiešas, ne netiešas garantijas. Pircējs ir atbildīgs par to, lai viņa rīcība atbilstu spēkā esošajiem noteikumiem.

FLEXVOLT™ akumulatora transportēšana

DEWALT FLEXVOLT™ akumulatoram ir divi režīmi: **lietošana un transportēšana.**

Lietošanas režīms. Ja FLEXVOLT™ akumulators atrodas savrup vai ir ievietots DEWALT 18 V instrumentā, tas darbojas kā 18 V akumulators. Ja FLEXVOLT™ akumulators atrodas 54 V vai 108 V (divi 54 V akumulatori) instrumentā, tas darbojas kā 54 V akumulators.

Transportēšanas režīms. Ja uz FLEXVOLT™ akumulatora ir nostiprināts vāciņš, tas ir transportēšanas režīmā. Vāciņam jāatrodas uz akumulatora, lai to transportētu.

Atrodoties transportēšanas režīmā, akumulatora elementu virknes ir elektriski atvienotas, kā rezultātā tas tiek sadalīts pa 3 atsevišķiem akumulatoriem ar mazāku nominālo enerģiju (Wh), salīdzinot ar 1 akumulatoru, kam ir augstāka nominālā enerģija. Šādi iegūstot 3 akumulatorus ar mazāku nominālo enerģiju, var panākt to, ka uz tiem neattiecas noteikti transportēšanas noteikumi, ko piemēro akumulatoriem ar augstāku enerģiju.

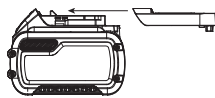

Piemēram, transportējot nominālā enerģija vatstundās var tikt norādīta 3 x 36 Wh, kas nozīmē

Lietošanas un transportēšanas režīmu

marķējuma paraugs



3 akumulatorus, katram pa 36 Wh. Lietošanas nominālā enerģija ir 108 Wh (1 veselam akumulatoram).

Ieteikumi par uzglabāšanu

1. Vispiemērotākā uzglabāšanai ir vēsa un sausa vieta, kurā nav tiešu saules staru un kas nav pārāk karsta un auksta. Lai nodrošinātu akumulatora optimālu darbību un maksimālu kalpošanas laiku, uzglabājiet to istabas temperatūrā.
2. Ja akumulatoru novieto ilgstošā glabāšanā, to ieteicams pilnībā uzlādēt un uzglabāt vēsā, sausā vietā, neturot lādētājā.

PIEZĪME. Nav ieteicams uzglabāt pilnībā izlādētus akumulatorus. Pirms lietošanas akumulators ir jāuzlādē.

Uzlīmes uz lādētāja un akumulatora

Šajā rokasgrāmatā redzamas pictogrammas tiek papildinātas ar šādām pictogrammām, kas redzamas lādētāja un akumulatora uzlīmēs.



Pirms ekspluatācijas izlasiet lietošanas rokasgrāmatu.



Uzlādes laiku sk. **tehniskajos datos**.



Nebāziet tajā elektrību vadošus priekšmetus.



Neuzlādējiet bojātu akumulatoru.



Nepakļaujiet ūdens iedarbībai.



Bojāti vadi ir nekavējoties jānomaina.



Uzlādējiet tikai 4–40 °C temperatūrā.



Lietošanai tikai telpās.



Atbrīvojieties no akumulatora veidi nekaitīgā veidā.

LI-I-ON



Uzlādējiet DeWALT akumulatorus tikai ar tiem paredzētajiem DeWALT lādētājiem. Ja ar DeWALT lādētāju uzlādē citu ražotāju akumulatorus, kas nav DeWALT, tie var eksplodēt vai radīt citus bīstamus apstākļus.



Akumulatoru nedrīkst sadedzināt.



LIETOŠANA (bez transportēšanas vāciņa). Piemērs. Nominālā enerģija vatstundās ir 108 Wh (1 vesels akumulators ar 108 Wh).



TRANSPORTĒŠANA (ar iebūvētu transportēšanas vāciņu). Piemērs. Nominālā enerģija vatstundās ir 3 x 36 Wh (3 atsevišķi akumulatori, katrs pa 36 Wh).

Akumulatora veids

Modelis DCN682 darbojas ar 18 V akumulatoru. Drīkst lietot šādus akumulatorus: DCB181, DCB182, DCB183, DCB183B, DCB184, DCB184B, DCB185, DCB187, DCB546, DCB547. Sīkāku informāciju sk. **tehniskajos datos**.

Iepakojuma saturs

Iepakojumā ietilpst:

- 1 Skavotājs
 - 3 Neskrāpējoši uzgaļi
 - 1 Lādētājs
 - 1 Litija jonu akumulators (C1, D1, L1, M1, P1, S1, T1, X1 modeļiem)
 - 2 Litija jonu akumulatori (C2, D2, L2, M2, P2, S2, T2, X2 modeļiem)
 - 3 Litija jonu akumulatori (C3, D3, L3, M3, P3, S3, T3, X3 modeļiem)
 - 1 Lietošanas rokasgrāmata
- Pārbaudiet, vai transportēšanas laikā nav bojāts instruments, tā detaļas vai piederumi.
 - Pirms ekspluatācijas veltiet laiku tam, lai pilnībā izlasītu un izprastu šo rokasgrāmatu.

PIEZĪME. N un NT sērijas komplektācijā nav iekļauts akumulators un lādētājs.

Apzīmējumi uz instrumenta

Uz instrumenta ir attēlotas šādas pictogrammas:



Pirms ekspluatācijas izlasiet lietošanas rokasgrāmatu.



Valkājiet ausu aizsargus.



Valkājiet acu aizsargus.



Nestrādājiet ar instrumentu uz sastatnēm vai trepēm.



Skavu garums.



Skavu kalibrs.



Aptveres ietilpība.



Instrumenta spriegums.



Redzamais starojums. Neskatieties tieši gaismas starā.

Datuma koda novietojums (B. att.)

Datuma kods **17**, kurā ir norādīts arī ražošanas gads, ir nodrukāts uz instrumenta pamatnes virsmas, kur tiek piestiprināts akumulators.

Piemērs.

2017 XX XX

Ražošanas gads

Apraksts (A. att.)



BRĪDINĀJUMS! Elektroinstrumentu vai tā daļas nedrīkst pārveidot. Var izraisīt bojājumus vai gūt ievainojumus.

- | | |
|--|--|
| 1 Mēlīte | 10 Iestrēgšanas atbrīvošanas svira |
| 2 Mēlītes drošības slēdzis | 11 Skavas dziļuma indikatora |
| 3 Dziļuma regulēšanas rīpa | 12 Akumulators |
| 4 Apgaismojums; zemas akumulatoru jaudas/iestrēgšanas indikators | 13 Akumulatora atbrīvošanas poga |
| 5 Kontaktpiesītājs | 14 Aptveres slēgsvira |
| 6 Bidāma aptvere | 15 Maza skavu daudzuma indikators |
| 7 Secīgās/automātiskās iedzišanas režīma izvēles slēdzis | 16 Salāgošanas plāksne |
| 8 Abpusējs siksnas āķis | 17 Salāgošanas plāksnes regulēšanas poga |
| 9 Neskrāpējošs uzgalis | 18 Pamatne |

Paredzētā lietošana

Bezvadu apdares skavotājs ir paredzēts skavu un stiprinājumu iedzišanai kokmateriālos.

NELIETOJIET to mitros apstākļos vai viegli uzliesmojošu šķidrumu un gāzu klātbūtnē.

Šis bezvadu apdares skavotājs ir profesionālai lietošanai paredzēts elektroinstrumenti.

NELĀUJIET bērniem aiztikt instrumentu. Ja šo instrumentu ekspluatē nepieredzējuši operatori, viņi ir jāuzrauga.

- **Mazi bērni un nespējīgas personas.** Šo instrumentu nav paredzēts lietot maziem bērniem vai nespējīgām personām bez uzraudzības.
- Šo instrumentu nav paredzēts ekspluatēt personām (tostarp bērniem), kam ir ierobežotas fiziskās, sensorās vai psihiskās spējas vai trūkst pieredzes un zināšanu, ja vien tās neuzrauga persona, kas atbild par viņu drošību. Bērnus nedrīkst atstāt bez uzraudzības ar instrumentu.

SALIKŠANA UN REGULĒŠANA



BRĪDINĀJUMS! Lai mazinātu smaga ievainojuma risku, pirms regulēšanas vai pierīču/piederumu uzstādīšanas un noņemšanas izslēdziet instrumentu un izņemiet no tā akumulatoru. Instrumentam nejausi sākot darboties, var gūt ievainojumus.



BRĪDINĀJUMS! Lietojiet tikai DeWALT akumulatorus un lādētājus.

Siksnas āķis (A. att.)



BRĪDINĀJUMS! Pirms instrumenta regulēšanas vai apkopes izņemiet skavas no aptveres. Pretējā gadījumā var gūt smagus ievainojumus.



BRĪDINĀJUMS! Pirms instrumenta regulēšanas, apkopes, pārvietošanas vai piederumu maiņas atvienojiet no tā akumulatoru. Šādu profilaktisku drošības pasākumu rezultātā mazinās nejausas instrumenta iedarbināšanas risks.



UZMANĪBU! Kad instruments netiek lietots, tas jānovieto guļus uz stabilas virsmas, no kuras tas nevar nokrist zemē. Dažus instrumentus, kam ir liels akumulators, var novietot stāvus uz tā, taču šādā gadījumā tos var viegli apgāzt.

Bezvadu skavotājiem ir iestrādāts siksnas āķis, kuru var piestiprināt jebkurā instrumenta pusē, lai būtu piemērots gan labročiem, gan kreiljiem.

Tāpat āķi var pavisam noņemt nost no instrumenta, ja tas nav vajadzīgs.

Siksnas āķa noņemšana

1. Atvienojiet akumulatoru no instrumenta.
2. Lai pielāgotu instrumentu lietošanai ar labo vai kreiso roku, vienkārši izskrūvējiet skrūvi **19** instrumenta vienā pusē un ieskrūvējiet to pretējā pusē.
3. No jauna piestipriniet akumulatoru.

Grīdas segums (C. att.)

Instrumenta pielāgošana grīdas segumam

1. Atbrīvojiet abas pogas, līdz pamatne un priekšējā vadīkla brīvi kustas.
2. Novietojiet priekšgalu pret grīdas savienojuma kārtu.
3. Piespiediet vadīklu pie grīdas apakšklāja un pamatni pie grīdas seguma.
4. Pievelciet abas pogas.

Skatiet grīdas seguma ražotāja uzstādīšanas norādījumus, lai uzzinātu pareizos stiprinājumus un stiprināšanas metodi.

SVARĪGI! Pārbaudiet instrumenta darbību uz grīdas seguma atgriezuma, lai noskaidrotu, vai skava ir piemērota grīdas segumam un kā tā ir jāiedzen. DeWALT neuzņemas atbildību par instrumenta darba efektivitāti, ja to lieto nepareizi vai neievēro grīdas seguma ražotāja uzstādīšanas norādījumus.

Kad instruments ir pareizi novietots uz grīdas savienojuma kārtas, bīdīet instrumentu gar savienojuma kārtu un iedzeniet stiprinājumus, nepaceļot instrumentu virs grīdas.

Akumulatora ievietošana instrumentā un izņemšana no tā (B. att.)

PIEZĪME. Pārbaudiet, vai akumulators **12** ir pilnībā uzlādēts.

Akumulatora ievietošana instrumenta rokturī

1. Savietojiet akumulatoru **12** ar slīdēm instrumenta rokturī (B. att.).
2. Bīdīet akumulatoru rokturī, līdz tas ir cieši nofiksēts instrumentā, un pārbaudiet, vai tas nevar atvienoties.

Akumulatora izņemšana no instrumenta

1. Nospiediet akumulatora atbrīvošanas pogas **13** un spēcīgi velciet akumulatoru ārā no instrumenta roktura.
2. Ievietojiet akumulatoru lādētājā, kā aprakstīts šīs rokasgrāmatas sadaļā par lādētāju.

Akumulatora uzlādes indikators (B. att.)

Dažiem DEWALT akumulatoriem ir atlikušās uzlādes indikators, kas sastāv no trim zaļām gaismas diodēm, kuras norāda akumulatora atlikušo uzlādes līmeni.

Lai aktivizētu akumulatora uzlādes indikatoru, nospiediet un turiet nospiestu akumulatora uzlādes indikatora pogu. Visas trīs gaismas diodes dažādās kombinācijās norāda atlikušo uzlādes līmeni. Ja akumulatora uzlādes līmenis ir kļuvis pārāk zems, izdziest visas trīs akumulatora uzlādes indikatora gaismas diodes un akumulators ir jāuzlādē.

PIEZĪME. Akumulatora uzlādes indikators attēlo tikai akumulatora atlikušo uzlādes līmeni. Tas nav instrumenta darbības indikators, un to ietekmē dažādi mainīgie faktori — instrumenta sastāvdaļas, temperatūra un lietošanas veids.

EKSPLOATĀCIJA

Lietošanas norādījumi

BRĪDINĀJUMS! Vienmēr ievērojiet šos drošības norādījumus un spēkā esošos normatīvos aktus.

BRĪDINĀJUMS! Ja instruments ir bijis nomests zemē vai ir aizdomas, ka tas ir bojāts, veiciet instrumenta darbības pārbaudi, kā noteikts rokasgrāmatas sadaļā par režīma izvēli. Ja instruments nedarbojas tā, kā noteikts rokasgrāmatā, pārtrauciet tā lietošanu un nogādājiet to pilnvarotā DEWALT apkopes centrā.

BRĪDINĀJUMS! Lai mazinātu smaga ievainojuma risku, pirms regulēšanas vai pierīču/piederumu uzstādīšanas un noņemšanas izslēdziet instrumentu un izņemiet no tā akumulatoru. Instrumentam nejauši sākot darboties, var gūt ievainojumus.

Pareizs roku novietojums (D. att.)

BRĪDINĀJUMS! Lai mazinātu smaga ievainojuma risku, **VIENMĒR** turiet rokas pareizi, kā norādīts.

BRĪDINĀJUMS! Lai mazinātu smaga ievainojuma risku, **VIENMĒR** saglabājiet ciešu tvērienu, lai būtu gatavs negaidītai reakcijai.

Pareizs roku novietojums paredz turēt vienu roku uz galvenā roktura, kā norādīts.

Režīma izvēle

Apdares skavotājam ir divi skavu iedzišanas režīmi: automātiskais un secīgais. Pirms darba iepazīstieties ar režīmu izvēles slēdža apzīmējumiem, lai zinātu, kā režīmus iestatīt. Pirms iedzišanas režīma izvēles izlasiet visus norādījumus.

BRĪDINĀJUMS! **NETURIET** pirkstu uz mēlītes laikā, kad netiek iedzītas skavas, lai skavas nejauši neizgrūstu no aptveres. Instrumentu **NEDRĪKST** pārmēsāt, turot pirkstu uz mēlītes. Automātiskās iedzišanas režīmā skava tiek iedzīta, kad mēlīti tur nospiestu un kontaktpiesītēju piegrūž pie materiāla virsmas.

Secīgā iedzišana / (E. att.)

Secīgās iedzišanas režīmā skavas tiek iedzītas ar pārtraukumiem, šo režīmu izmanto tad, ja skavas jāievieto ļoti uzmanīgi un precīzi un jāiedzen noteiktā dziļumā. Secīgās iedzišanas režīmā tiek nodrošināta maksimālā jauda garu skavu iedzišanai.

Darbs ar skavotāju secīgās iedzišanas režīmā

1. Pastumiet režīma izvēles slēdzi tā, lai redzama vienas skavas ikona **/**.
2. Piespiediet instrumenta priekšgalu pie darba virsmas (motors sāk darboties)
3. Pavelciet mēlīti (skava tiek iedzīta darba virsmā).
4. Atlaidiet mēlīti.
5. Noceliet instrumenta priekšgalu no darba virsmas.
6. Lai iedzītu nākamo naglu, atkārtojiet 2.–4. darbību. **IEVĒRĪBA!** *Ikreiz, lai iedzītu skavu, jānospiež kontaktpiesītējs un jāpaveik mēlīte, pēc tam abi jāatlaiz pēc skavas iedzišanas.*

Automātiskā iedzišana (E. att.)

Automātiskās iedzišanas režīmā motora apgriezīnu ātrums tiek automātiski atjaunots pēc tam, kad ir iedzīta skava, lai varētu ātri un nepārtautki iedzīt stiprinājumus. Kaut arī šajā režīmā var iedzīt vairāk stiprinājumu īsākā laikā, tajā arī ātrāk tiek patērēta akumulatora jauda.

1. Ar režīma izvēles slēdža **7** palīdzību izvēlieties automātiskās iedzišanas režīmu.
2. Atlaidiet mēlītes drošības slēdzi **2**.
3. Spiediet kontaktpiesītēju **5** pret darba virsmu.
4. Lai instrumentu iedarbinātu, pavelciet slēdža mēlīti **1**.
5. Atlaidiet mēlīti un noceliet skavotāju nost no darba virsmas. **PIEZĪME.** Instrumenta motors automātiski atgriežas pilnu apgriezīnu ātrumā, nenospiežot kontaktpiesītēju **5**.
6. Lai aktivizētu nākamo skavu, atkārtojiet 3.–5. darbību.

Instrumenta sagatavošana



BRĪDINĀJUMS! NEDRĪKST instrumentā iesmidzināt vai kādā citā veidā uzklāt smērvielas vai tīrīšanas šķīdumus. Tas var saīsināt instrumenta kalpošanas laiku un samazināt darba efektivitāti.

PIEZĪME. Jauns akumulators nav pilnībā uzlādēts. Ievērojiet norādījumus (sk. sadaļu **Akumulatora uzlādēšana**).

1. **Izlasiet šīs rokasgrāmatas drošības norādījumu sadaļu.**
2. Valkājiet acu un ausu aizsargus.
3. Aptverē nedrīkst būt stiprinājumu.
4. Pārbaudiet, vai kontaktpiesietējs un grūdējs darbojas bez aizķeršanās. Nelietojiet instrumentu, ja kāds no tiem nedarbojas pareizi. Strādājot ar instrumentu, kontaktpiesietēju **NEDRĪKST** nofiksēt aktivizētā pozīcijā.
5. Instrumentu nedrīkst vērst ne pret sevi, ne pret citiem.
6. Uzstādiat pilnībā uzlādētu akumulatoru.

Mēlītes drošības slēdža lietošana (F. att.)



BRĪDINĀJUMS! Lai mazinātu smaga ievainojuma risku, mēlīte nedrīkst būt nospiesta, kamēr nelietojiet instrumentu. Kad instruments netiek lietots, mēlītes drošības slēdzim jābūt **NOBLOKĒTAM** (E. att.).



BRĪDINĀJUMS! Lai mazinātu smaga ievainojuma risku, pirms regulēšanas nobloķējiet mēlīti, atvienojiet akumulatoru no instrumenta un izņemiet skavas no aptveres.

Visi DEWALT skavatāji ir aprīkoti ar mēlītes drošības slēdzi **2**. Ja to nospiež pa labi, kā norādīts E. attēlā, instrumenta skavu iedzišanas funkcija ir neaktīva, jo mēlīte ir nobloķēta un motoram netiek padota jauda.

Nospiežot mēlītes drošības slēdzi pa kreisi, instruments ir pilnā darba kārtībā. Veicot regulēšanu vai turot instrumentu dīkstāvē, mēlītes drošības slēdzim vienmēr jābūt nobloķētam.

IEVĒRĪBA! Glabājot instrumentu, akumulatoram jābūt atvienotam. Lai nesabojātu akumulatoru un nodrošinātu akumulatora maksimālo kalpošanas laiku, glabājiet akumulatoru vēsā, sausā vietā atsevišķi no instrumenta un lādētāja.

Instrumenta pielādēšana (A., G. att.)



BRĪDINĀJUMS! Instrumentu nedrīkst vērst ne pret sevi, ne pret citiem. Tas var izraisīt smagus ievainojumus.



BRĪDINĀJUMS! Skavas nedrīkst ielādēt, ja ir aktivizēts kontaktpiesietējs vai mēlīte. Tas var izraisīt ievainojumus.



BRĪDINĀJUMS! Pirms skavu ievietošanas vai izņemšanas vispirms atvienojiet akumulatoru. Tas var izraisīt smagus ievainojumus.

1. Nospiediet aptveres slēgsviru **14** un līdz galam atveriet bidāmo aptverī **6**.
2. Aptveres malā ievietojiet skavas; tām jābūt ievietotām tā, lai smailais gals būtu vērstis pret aptveres priekšgalu.
3. Aizveriet bidāmo aptverī, līdz aptveres slēgsvira ir cieši nofiksēta.

Instrumenta izlādēšana (G. att.)



BRĪDINĀJUMS! Veicot regulēšanu vai laikā, kad instrumentu nelietojat, mēlītes drošības slēdzim vienmēr jābūt nobloķētam.

1. Nospiediet aptveres slēgsviru **14** un līdz galam atveriet bidāmo aptverī **6**.
2. Paceliet instrumenta galu augšup, līdz skavas viegli slid ārā pa aptveres malu.
3. Pārbaudiet, vai aptverē nav atstātas atvienojušās skavas.
4. Pilnībā aizveriet bidāmo aptverī.

Tukšas aptveres darbināšanas bloķētājs (A. att.)

Šis skavatājs ir aprīkots ar tukšas aptveres darbināšanas bloķētāju, kas neļauj darbināt tukšu skavatāju. Ja stiprinājumu lodziņā **15** nav redzami stiprinājumi, instrumenta aptvere ir gandrīz tukša. Šajā gadījumā instruments tiek bloķēts, un to nevar iedarbināt, kamēr neievieto vairāk skavu. (Sk. sadaļu **Instrumenta pielādēšana**.)



Dziļuma regulēšana (H. att.)

Naglas iedzišanas dziļumu var iestatīt ar dziļuma regulēšanas ripu **3**, kas atrodas instrumenta sānā.



BRĪDINĀJUMS! Lai regulējot mazinātu smaga ievainojuma risku, kas rastos nejaušas iedarbināšanas rezultātā, **VIENMĒR:**

- izņemiet akumulatoru;
- bloķējiet mēlītes drošības slēdzi;
- regulēšanas laikā raugieties, lai nepieskartos mēlītei.

1. Lai skavu iedzītu seklāk , pagrieziet dziļuma regulēšanas ripu **3** skavatāja priekšgalam pretējā virzienā.
2. Lai skavu iedzītu dziļāk , pagrieziet dziļuma regulēšanas ripu **3** skavatāja priekšgala virzienā.

Apgaisojums (I. att.)

Skavatāja abās pusēs atrodas apgaismojums **4**. Apgaismojums iedegas, ja ievieto akumulatoru, pavēl mēlīti vai nospiež kontaktpiesietēju. Pēc 20 sekundēm apgaismojums automātiski izdziest, ja vien instrumentu neturpina lietot.

PIEZĪME. Apgaismojums paredzēts darba virsmas apgaismošanai, un to nevar izmantot kā prožektoru.

Zemas akumulatora jaudas indikators: ja kreisās puses apgaismojums mirgo četras reizes pēc kārtas, tas nozīmē, ka akumulators ir gandrīz tukšs.

Iestrēgušas skavas indikators: ja labās puses apgaismojums nepārtraukti mirgo, tas nozīmē, ka priekšgalā ir iestrēgusi skava (sk. sadaļu **Iestrēgušas skavas izņemšana**).

Iestrēgušas skavas izņemšana (A., G. att.)

Ja skava iestrēgusi instrumenta galā, pavērsiet instrumentu pretējā virzienā no sevis un izņemiet skavu šādā veidā:

1. Noņemiet no instrumenta akumulatoru un aktivizējiet mēlītes drošības slēdzi.
2. Nospiediet aptveres slēgsviru **14** un izņemiet no aptveres visas skavas.

3. Vizuali pārbaudiet aptveres iekšpusi, vai tajā nav iestrēgušu skavu.
4. Izņemiet saliekto skavu, vajadzības gadījumā lietojiet knaibles.
5. Ja piedziņas rotora lāpstiņa ir zemākajā pozīcijā, pietiekami spēcīgi stumiet iestrēgšanas atbrīvošanas sviru **10**, līdz tā atrodas atveres otrā pusē.
6. No jauna ievietojiet skavas aptverē (sk. sadaļu "Instrumenta pielādēšana").
7. No jauna ievietojiet akumulatoru.

PIEZĪME. Instruments ir deaktivizēts un nesāk darboties, līdz akumulators tiek izņemts ārā un no jauna ievietots atpakaļ.

Ekspluatācija aukstā laikā

Strādājot ar instrumentu sasalšanas temperatūrā:

1. Ja iespējams, pirms darba turiet instrumentu siltumā;
2. Pirms darba iedarbiniet instrumentu 5 vai 6 reizes, virzot atgriezuma gabalā.

Ekspluatācija karstā laikā

Instrumentam jādarbojas normāli. Tomēr neturiet instrumentu tiešos saules staros, jo pārmērīgs karstums var bojāt atdurus un citas gumijas detaļas, kā rezultātā jāveic pamatīgāka apkope.

APKOPE

Šis DEWALT elektroinstruments ir paredzēts ilglaicīgam darbam ar mazāko iespējamo apkopi. Nepārtraukti nevainojama darbība ir atkarīga no pareizas instrumenta apkopes un regulāras tīrīšanas.



BRĪDINĀJUMS! *Lai mazinātu smaga ievainojuma risku, pirms regulēšanas vai pierīču/piederumu uzstādīšanas un noņemšanas izslēdziet instrumentu un izņemiet no tā akumulatoru. Instrumentam nejausi sākot darboties, var gūt ievainojumus.*

Lietotājam nav paredzēts patstāvīgi veikt lādētāja un akumulatora apkopi.



Eļļošana

Šis elektroinstruments nav papildus jāeļļo.



Tīrīšana



BRĪDINĀJUMS! *Ar sausu gaisu no galvenā korpusa izpūstiet netīrumus un putekļus ikreiz, kad pamanāt tos uzkrājamiem gaisa atverēs, kā arī visapkārt tām. Veicot šo darbu, valkājiet atzītas acu aizsargus un putekļu masku.*



BRĪDINĀJUMS! *Instrumenta detaļu tīrīšanai, kas nav no metāla, nedrīkst izmantot šķīdinātājus vai citas asas ķīmiskas vielas. Šīs ķīmiskās vielas var sabojāt šo detaļu materiālu. Lietojiet tikai ziepjūdeni samitrinātu lupatiņu. Nekādā gadījumā nepieļaujiet, lai instrumentā iekļūst šķidrums; instrumentu nedrīkst iegremdēt šķīdumā.*

Piederumi



BRĪDINĀJUMS! *Tā kā citi piederumi, kurus DEWALT nav ieteicis un nepiedāvā, nav pārbaudīti lietošanai ar šo instrumentu, var rasties bīstami apstākļi, ja tos lietojiet. Lai mazinātu ievainojuma risku, šim instrumentam lietojiet tikai DEWALT ieteiktos piederumus.*

Sīkāku informāciju par attiecīgiem piederumiem jautājiet izplatītājam.

Vides aizsardzība



Dalīta atkritumu savākšana. Izstrādājumus un akumulatorus ar šo apzīmējumu nedrīkst izmest kopā ar parastiem sadzīves atkritumiem.

Izstrādājumu un akumulatoru sastāvā ir materiāli, ko var atgūt vai otrreizēji pārstrādāt, samazinot pieprasījumu pēc izejvielām. Nododiet otrreizējai pārstrādei elektriskos izstrādājumus un akumulatorus saskaņā ar vietējiem noteikumiem. Sīkāka informācija ir pieejama vietnē www.2helpU.com.

Uzlādējams akumulators

Šis ilglaicīgas darbības akumulators jānomaina pret jaunu, kad tas vairs nenodrošina pietiekami lielu jaudu, salīdzinot ar jaudu pirms tam. Kad tā ekspluatācijas laiks ir beidzies, no tā ir jāatbrīvojas videi nekaitīgā veidā:

- izlādējiet akumulatoru pilnībā, pēc tam izņemiet to no instrumenta;
- litija jonu elementus iespējams pārstrādāt; nogādājiet akumulatoru pilnvarotā remonta darbnīcā vai vietējā atkritumu pārstrādes punktā; savāktie akumulatori tiek pareizi otrreizēji pārstrādāti vai likvidēti.

БЕСПРОВОДНОЙ СТРОИТЕЛЬНЫЙ СТЕПЛЕР 18GA ДЛЯ КАРКАСНЫХ СКОБ DCN682

Поздравляем!

Вы приобрели инструмент DeWALT. Многолетний опыт, тщательная разработка изделий и инновации делают компанию DeWALT одним из самых надежных партнеров для пользователей профессионального электроинструмента.

Технические характеристики

		DCN682
Напряжение	V _{пост. тока}	18
Тип		1
Тип батареи		Ионно-литиевая
Режим срабатывания		Одиночное / Непрерывное непрерывный
Угол расположения магазина		0°
Фиксаторы		
длина	мм	12-38
ширина	мм	5,6-6,4
диаметр хвостовика	мм	1,25
емкость магазина		110
Вес (без аккумуляторной батареи)	кг	2,9
Диапазон толщины материала	мм	9,5-15,9
Значения шума и вибрации (сумма векторов в трех плоскостях) в соответствии с EN60745-2-16:		
L _{pA} (Уровень звукового давления)	дБ(A)	84
L _{WA} (Уровень звуковой мощности)	дБ(A)	95
K (погрешность для заданного уровня мощности)	дБ(A)	3
Значение эмиссии вибрации a _{R, M} =		
	м/сек ²	2,5
Погрешность K =		
	м/сек ²	1,5

Значение эмиссии вибрации, указанное в данном справочном листке, было получено в соответствии со стандартным тестом, приведенным в EN60745, и может использоваться для сравнения инструментов. Кроме того, оно может использоваться для предварительной оценки воздействия вибрации.



ОСТОРОЖНО: Заявленное значение эмиссии относится к основным областям применения инструмента. Однако, если инструмент используется не по основному назначению с различной оснасткой или при ненадлежащем уходе, уровень вибрации может измениться. Это может привести к значительному увеличению уровня

воздействия вибрации в течение всего рабочего периода.

При расчете приблизительного значения уровня воздействия вибрации также необходимо учитывать время, когда инструмент выключен или то время, когда он работает на холостом ходу. Это может привести к значительному снижению уровня воздействия вибрации в течение всего рабочего периода.

Определите дополнительные меры техники безопасности для защиты оператора от эффектов воздействия вибрации, а именно: следить за состоянием инструмента и принадлежностей, создание комфортных условий работы, хорошая организация рабочего места.

Декларация о соответствии нормам ЕС Директива по механическому оборудованию



Беспроводной строительный степлер 18GA для каркасных скоб DCN682

DeWALT заявляет, что продукция, описанная в **Технических характеристиках** соответствует:

2006/42/EC, EN60745-1:2009 + A11:2010, EN60745-2-16:2010.

Эти продукты также соответствуют Директиве 2014/30/EU и 2011/65/EU. За дополнительной информацией обращайтесь в компанию DeWALT по адресу, указанному ниже или приведенному на задней стороне обложки руководства.

Нижеподписавшийся несет ответственность за составление технической документации и составил данную декларацию по поручению компании DeWALT.

Маркус Ромпель
Директор по разработке и производству
DeWALT, Richard-Klinger-Straße 11,
D-65510, Idstein, Германия
13.02.2017



ОСТОРОЖНО: Во избежание риска получения травм ознакомьтесь с инструкцией.

Аккумуляторные батареи				Зарядные устройства/время зарядки (мин)					
Кат. №	В пост. т.	Ач	Вес (кг)	DCB107	DCB113	DCB115	DCB118	DCB132	DCB119
DCB546	18/54	6,0/2,0	1,05	270	140	90	60	90	X
DCB547	18/54	9,0/3,0	1,25	420	220	140	85	140	X
DCB181	18	1,5	0,35	70	35	22	22	22	45
DCB182	18	4,0	0,61	185	100	60	60	60	120
DCB183/B	18	2,0	0,40	90	50	30	30	30	60
DCB184/B	18	5,0	0,62	240	120	75	75	75	150
DCB185	18	1,3	0,35	60	30	22	22	22	X
DCB187	18	3,0	0,48	140	70	45	45	45	90

Обозначения: Правила техники безопасности

Ниже описывается уровень опасности, обозначаемый каждым из предупреждений. Прочитайте руководство и обратите внимание на данные символы.



ОПАСНО: Обозначает опасную ситуацию, которая неизбежно приведет к **серьезной травме** или смертельному исходу в случае несоблюдения соответствующих мер безопасности.



ОСТОРОЖНО: Указывает на потенциально опасную ситуацию, которая, в случае несоблюдения соответствующих мер безопасности, **может** привести к **серьезной травме или смертельному исходу**.



ВНИМАНИЕ: Указывает на потенциально опасную ситуацию, которая, в случае несоблюдения соответствующих мер безопасности, **может** стать причиной **травм средней или легкой степени тяжести**.

ПРИМЕЧАНИЕ: Указывает на практики, использование которых **не связано с получением травмы, но если ими пренебречь, могут** привести к **порче имущества**.



Указывает на риск поражения электрическим током.



Указывает на риск возгорания.

Общие правила техники безопасности при использовании электроинструментов



ОСТОРОЖНО: **Полностью прочтите инструкции по технике безопасности и все руководства по эксплуатации.** Несоблюдение правил и инструкций может привести к поражению электрическим током, возгоранию и/или **серьезной травме**.

СОХРАНИТЕ ВСЕ ИНСТРУКЦИИ И РУКОВОДСТВА ДЛЯ ПОСЛЕДУЮЩЕГО ОБРАЩЕНИЯ К НИМ

Термин «электроинструмент» в предупреждениях относится к работающим от сети (проводным) электроинструментам или работающим

от аккумуляторной батареи (беспроводным) электроинструментам.

1) Безопасность на рабочем месте

- Следите за чистотой и хорошим освещением на рабочем месте.** Захламленное или плохо освещенное рабочее место может стать причиной несчастного случая.
- Не работайте с электроинструментами во взрывоопасных местах, например, вблизи легковоспламеняющихся жидкостей, газов и пыли.** Искры, которые появляются при работе электроинструментов могут привести к воспламенению пыли или паров.
- Следите за тем, чтобы во время работы с электроинструментом в зоне работы не было посторонних и детей.** Отвлекаясь от работы вы можете потерять контроль над инструментом.

2) Электробезопасность

- Штепсельная вилка электроинструмента должна соответствовать розетке. Никогда не меняйте вилку инструмента. Не используйте переходники к вилкам для электроинструментов с заземлением.** Использование оригинальных штепсельных вилок, соответствующих типу сетевой розетки снижает риск поражения электрическим током.
- Избегайте контакта с заземленными поверхностями, такими как трубы, радиаторы и холодильники.** Если вы будете заземлены, увеличивается риск поражения электрическим током.
- Не оставляйте электроинструмент под дождем и в местах повышенной влажности.** При попадании воды в электроинструмент риск поражения электротоком возрастает.
- Берегите кабель от повреждений. Никогда не используйте кабель для переноски инструмента, не тяните за него, пытаясь отключить инструмент от сети. Держите кабель подальше от источников тепла, масла, острых углов или движущихся предметов.**

Поврежденный или запутанный кабель питания повышает риск поражения электротоком.

- e) **При работе с электроинструментом на открытом воздухе используйте удлинитель, подходящий для использования на улице.** Использование кабеля питания, предназначенного для использования вне помещения, снижает риск поражения электрическим током.
- f) **При работе с электроинструментом в условиях повышенной влажности недопустимо, используйте устройство защитного отключения (УЗО) для защиты сети.** Использование УЗО сокращает риск поражения электрическим током.

3) Обеспечение индивидуальной безопасности

- a) **Будьте внимательны, смотрите, что делаете и не забывайте о здравом смысле при работе с электроинструментом. Не работайте с электроинструментом, если вы устали, находитесь в состоянии наркотического, алкогольного опьянения или под воздействием лекарственных препаратов.** Невнимательность при работе с электроинструментом может привести к серьезным телесным повреждениям.
- b) **Используйте индивидуальные средства защиты. Всегда используйте защитные очки.** Средства защиты, такие как противоскользящая маска, обувь с не скользящей подошвой, каска и защитные наушники, используемые при работе, уменьшают риск получения травм.
- c) **Примите меры для предотвращения случайного включения. Перед тем, как подключить электроинструмент к сети и/или аккумуляторной батарее, взять инструмент или перенести его на другое место, убедитесь в том, что выключатель находится в положении Выкл.** Если при переноске электроинструмента он подключен к сети, и при этом ваш палец находится на выключателе, это может стать причиной несчастных случаев.
- d) **Перед включением электроинструмента уберите гаечные или инструментальные ключи.** Ключ, оставленный на вращающейся части электроинструмента, может привести к травме.
- e) **Не пытайтесь дотянуться до слишком удаленных поверхностей. Обувь должна быть удобной, чтобы вы всегда могли сохранять равновесие.** Это позволит лучше контролировать электроинструмент в непредвиденных ситуациях.
- f) **Одевайтесь соответствующим образом. Избегайте носить свободную одежду и ювелирные украшения. Следите за тем, чтобы волосы, одежда и перчатки не попали под движущиеся детали.** Свободная одежда,

украшения или длинные волосы могут попасть в подвижные части инструмента.

- g) **Если для электроинструмента предусмотрено устройство для сбора пыли и частиц обрабатываемого материала, убедитесь в том, что оно установлено и используется должным образом.** Использование устройства для пылеудаления сокращает риски, связанные с пылью.

4) Эксплуатация электроинструмента и уход за ним

- a) **Не прилагайте силу к электроинструменту. Используйте электроинструмент в соответствии с назначением.** Правильно подобранный электроинструмент выполнит работу более эффективно и безопасно при стандартной нагрузке.
- b) **Не пользуйтесь инструментом, если не работает выключатель.** Любой инструмент, управляемый выключением и включением которого невозможно, опасен, и его необходимо отремонтировать.
- c) **Перед выполнением любых настроек, сменой аксессуаров или прежде чем убрать инструмент на хранение, отключите его от сети и/или снимите с него аккумуляторную батарею.** Такие превентивные меры безопасности сокращают риск случайного включения электроинструмента.
- d) **Храните электроинструмент в недоступном для детей месте и не позволяйте работать с инструментом людям, не имеющим соответствующих навыков работы с такого рода инструментами.** Электроинструмент представляет опасность в руках неопытных пользователей.
- e) **Обслуживание электроинструментов. Проверьте, не нарушена ли центровка или не заклинены ли движущиеся детали, нет ли повреждений или иных неисправностей, которые могли бы повлиять на работу электроинструмента. В случае обнаружения повреждений, прежде чем приступить к эксплуатации инструмента, его нужно отремонтировать.** Большинство несчастных случаев происходит с инструментами, которые не обслуживаются должным образом.
- f) **Следите за тем, чтобы инструмент был заточен и чистый.** Вероятность заклинивания инструмента, за которым следят должным образом и который хорошо заточен, значительно меньше, а работать с ним легче.
- g) **Используйте электроинструменты, аксессуары и наконечники в соответствии с данными инструкциями, принимая во внимание условия работы и характер выполняемой работы.** Использование электроинструмента для выполнения операций, для которых он не

предназначен, может привести к созданию опасных ситуаций.

5) Использование аккумуляторных электроинструментов и уход за ними

- a) *Используйте для зарядки аккумуляторной батареи только указанное производителем зарядное устройство.* Использование зарядного устройства определенного типа для зарядки других батарей может привести к возгоранию.
- b) *Используйте для электроинструмента только батареи указанного типа.* Использование других аккумуляторных батарей может стать причиной травмы и пожара.
- c) *Оберегайте батарею от попадания в нее скрепок, монет, ключей, гвоздей, болтов или других мелких металлических предметов, которые могут вызывать замыкание контактов.* Короткое замыкание контактов аккумуляторной батареи может привести к пожару или получению ожогов.
- d) *При повреждении батареи, из нее может вытечь электролит. При случайном контакте с электролитом смойте его водой. При попадании электролита в глаза обратитесь за медицинской помощью.* Жидкость, находящаяся внутри батареи, может вызвать раздражение или ожоги.

6) Техническое обслуживание

- a) *Обслуживание электроинструмента должен проводить квалифицированный специалист с использованием только оригинальных запасных частей.* Это позволит обеспечить безопасность обслуживаемого инструмента.

Правила техники безопасности при эксплуатации строительного степлера

- **Обязательно проверяйте наличие крепежных деталей в инструменте.** Неаккуратное обращение со строительным степлером может привести к неожиданному выстрелу крепежной деталью и травмам.
- **Не направляйте инструмент на себя или на кого-то, кто находится рядом.** Случайное срабатывание может привести к травме из-за выстрела крепежной детали из инструмента.
- **Не включайте инструмент до тех пор, пока плотно не установите его на месте.** Если инструмент не прижимать к детали, крепежные детали могут не попасть в нужное место.
- **Отключите инструмент от сети, если крепежная деталь застряла в инструменте.** Если инструмент будет включен в то время, когда вы вытаскиваете застрявшую крепежную деталь, инструмент может неожиданно сработать.
- **Соблюдайте осторожность при удалении застрявшей крепежной детали.** Механизм может оставаться под напряжением и, в случае попытки освободить крепежную деталь, может с силой высвободиться.
- **Не используйте степлер для крепления электрических кабелей.** Инструмент не предназначен для монтажа электрических кабелей, он может повредить изоляцию и тем самым привести к поражению электрическим током или возгоранию.

Дополнительные предупреждения по безопасности при эксплуатации строительного степлера



ОСТОРОЖНО: В целях предотвращения травм и смерти при эксплуатации строительного степлера соблюдайте все меры предосторожности, приведенные ниже. Перед эксплуатацией инструмента прочтите все инструкции.



ОСТОРОЖНО: НИКОГДА не распыляйте и не наносите никаким другим образом внутрь инструмента смазочные материалы или чистящие растворители. Это может привести к значительному сокращению срока службы и снижению производительности инструмента.



ВНИМАНИЕ: если инструмент падал или Вы подозреваете, что он поврежден, убедитесь, что инструмент исправен согласно инструкциям, приведенным в разделе выбора режима в данном руководстве пользователя. Если инструмент не работает так, как описано в руководстве, прекратите использовать инструмент и отнесите его в уполномоченный сервисный центр DEWALT на ремонт.

- **Удерживайте инструмент за изолированные поверхности захватывания при выполнении работ, во время которых имеется вероятность контакта крепежной детали со скрытой электропроводкой.** Контакт с оголенными проводами передает электрический заряд на неизолированные металлические части инструмента и приводит к поражению оператора электрическим током.
- **Во время эксплуатации используйте подходящие средства защиты слуха и прочие средства индивидуальной защиты.** В некоторых условиях и во время использования шум данного инструмента может стать причиной нарушения слуха.
- **Когда инструмент не используется, отключайте аккумуляторную батарею от инструмента.** Перед тем как оставить инструмент без присмотра или передать другому пользователю, обязательно извлекайте аккумуляторную батарею и вынимайте крепежные детали из магазина. Запрещается проносить инструмент в другую рабочую зону, если при этом требуется перемещаться с использованием лесов, лестниц, стремянок и т. д., когда установлена

аккумуляторная батарея. Запрещается выполнять регулировки, техническое обслуживание и удалять заторы, когда установлена аккумуляторная батарея.

- **Запрещается выводить из строя и модифицировать инструмент, спусковой курок, блокировку куркового выключателя и контактный упор.** Запрещается привязывать или закреплять спусковой курок и контактный упор с помощью клейкой ленты. Запрещается извлекать пружину из контактного упора. Ежедневно проверяйте работу спускового курка и контактного упора. Опасность непреднамеренного срабатывания.
- **Перед эксплуатацией проверяйте инструмент. Не используйте инструмент, если какая-либо часть инструмента, спусковой курок, блокировка куркового выключателя или контактный упор не работают, сняты, модифицированы или неисправны.** Неисправные и недостающие детали должны быть отремонтированы и установлены на свое место. См. «Ремонт».
- **Запрещается любым способом вносить изменения или модифицировать изделие.**
- **Обязательно проверяйте наличие крепежных деталей в инструменте.**
- **Ни в коем случае не направляйте инструмент на себя или на коллег.** Никакого баловства! Работайте осторожно! Относитесь к рабочему инструменту со всей серьезностью.
- **Запрещается переносить инструмент, удерживая спусковой курок.** Опасность непреднамеренного срабатывания.
- **Если инструмент не используется в данный момент, используйте блокировку куркового выключателя.** Включение блокировки куркового выключателя поможет избежать непреднамеренного срабатывания.
- Не пытайтесь дотянуться до слишком удаленных поверхностей. Всегда сохраняйте устойчивое положение и равновесие. Потеря равновесия может привести к травмам.
- **Используйте инструмент только по его прямому назначению. Не пытайтесь вбить крепежную деталь в воздух, бетон, камень, очень твердую древесину, сучки или любой другой материал, слишком прочный для проникновения крепежной детали.** Запрещается использовать корпус инструмента в качестве молотка. Крепежные детали могут вылететь в неожиданном направлении и стать причиной травм.
- **В целях предотвращения непреднамеренного срабатывания удерживайте руки подальше от контактного упора**
- См. разделы «Техническое обслуживание» и «Ремонт» за подробной информацией о надлежащем техническом обслуживании инструмента.

- **Используйте инструмент в чистом, освещенном помещении. Убедитесь, что на рабочей поверхности нет грязи и мусора.** При работе на высоте, например, на крышах, соблюдайте осторожность, чтобы не упасть.
- **Не забывайте крепежные детали вдоль краев материала.** Материал может расколоться, в результате чего крепежная деталь отскочит от поверхности и приведет к травмам для вас или коллеги. Имейте в виду, что скоба может проследовать вдоль волокон дерева и неожиданно выйти сбоку заготовки. В целях снижения рисков травм забывайте скобу перпендикулярно волокнам дерева.
- **Запрещается забивать скобы в другие крепежные детали или под острым углом.** Сильная отдача, застревание крепежных деталей и рикошет скоб могут привести к травмам.
- **Держите руки и другие части тела подальше от рабочей области.** Для обеспечения максимальной безопасности зажмите заготовку в тисках. Перед тем как прижать строительный степлер к заготовке, убедитесь, что она надежно закреплена. Нажатие контактным упором может привести к смещению заготовки.
- **Запрещается использовать инструмент вблизи горячей пыли, газов или паров.** Инструмент может создавать искры, которые могут поджечь газы, что приведет к воспламенению. Забивание одной скобы в другую также может создать искры.
- **Во время работы в местах с ограниченным пространством держите лицо и части тела подальше от задней крышки инструмента.** Внезапная отдача может привести к отбрасыванию инструмента, особенно при попытке вбить скобу в твердые материалы.
- **Крепко удерживайте инструмент, сохраняя над ним контроль, по мере того как он отскакивает в сторону от заготовки, забивая крепежную деталь.** В режиме одиночного срабатывания в случае соприкосновения контактного упора с поверхностью до отпускания спускового курка произойдет непреднамеренное дополнительное срабатывание.
- **Выбор режима срабатывания имеет большое значение.** См. варианты срабатывания в руководстве по эксплуатации.

Переключатель режима работы: Одиночное срабатывание/Непрерывное срабатывание

Одиночное срабатывание /

- **Если выбран режим одиночного срабатывания, задействуйте инструмент только в том случае, когда он плотно прижат к рабочей поверхности.**

Непрерывное срабатывание (рис. D)

- **Если инструмент установлен в этот режим работы, соблюдайте осторожность, чтобы избежать непреднамеренных двойных**

срабатываний в результате отдачи. Если случайно приложить контактный упор повторно, произойдет повторное срабатывание инструмента.

- **В режиме непрерывного срабатывания степлера убедитесь, что можете справиться с инструментом.** Неправильное расположение инструмента может привести к неровному забиванию крепежной детали.
- **Чтобы избежать двойного срабатывания:**
 - Не прижимайте инструмент к рабочей поверхности слишком сильно.
 - После каждого срабатывания давайте инструменту полностью закончить обратное движение.
 - Используйте инструмент в одиночном режиме.
- **Не забивайте скобы в шляпки других крепежных деталей.** Это приведет к сильной отдаче, застреванию крепежных деталей и рикошету скоб.
- **При использовании строительного степлера проверяйте толщину рабочего материала.** Выступающая скоба может привести к травмам.
- **Регулировка глубины: Во избежание серьезной травмы в результате случайного включения в процессе регулировки глубины, необходимо ОБЯЗАТЕЛЬНО делать следующее;**
 - Снимите аккумуляторную батарею.
 - Установите блокировку спускового курка.
 - Избегайте контакта с пусковым механизмом в процессе регулировки.
- **Не забивайте скобы в стены, пол и другие поверхности вслепую.** Забивание скоб в электрическую проводку под напряжением, трубопровод и другие препятствия может привести к травмам.
- **Будьте внимательны, смотрите, что делаете и не забывайте о здравом смысле при работе с электроинструментом. Запрещается работа с инструментом в утомленном состоянии, а также в состоянии наркотического или алкогольного опьянения и под воздействием лекарственных препаратов.** Невнимательность при работе с электроинструментом может привести к серьезным телесным повреждениям.

Остаточные риски

Несмотря на соблюдение соответствующих инструкций по технике безопасности и использование предохранительных устройств, некоторые остаточные риски невозможно полностью исключить. А именно:

- Ухудшение слуха.
- Риск травм от разлетающихся частиц.
- Риск получения ожогов в результате нагревания инструмента в процессе работы.
- Риск получения травм в результате продолжительной работы.

Электрическая безопасность

Электродвигатель рассчитан на работу только при одном напряжении сети. Необходимо обязательно убедиться в том, что напряжение источника питания соответствует указанному на шильдике устройства. Необходимо также убедиться в том, что напряжение работы зарядного устройства соответствует напряжению в сети.



Зарядное устройство DEWALT оснащено двойной изоляцией в соответствии с требованиями EN60335; поэтому провод заземления не требуется.

В случае повреждения кабеля питания его необходимо заменить специально подготовленным кабелем, который можно приобрести в сервисных центрах DEWALT.

Замена штепсельной вилки (только для Великобритании и Ирландии)

Если нужно установить штепсельную вилку:

- Осторожно снимите старую вилку.
- Подсоедините коричневый провод к терминалу фазы в вилке.
- Подсоедините синий провод к нулевому терминалу.



ОСТОРОЖНО: Заземления не требуется.

Соблюдайте инструкции по установке вилок высокого качества. Рекомендованный предохранитель: 3 А.

Использование кабеля-удлинителя

Используйте удлинитель только в случаях крайней необходимости. Используйте только утвержденные удлинители промышленного изготовления, рассчитанные на мощность не меньшую, чем потребляемая мощность зарядного устройства (см. **Технические характеристики**). Минимальное поперечное сечение провода электрического кабеля должно составлять 1 мм²; максимальная длина 30 м. При использовании кабельного барабана всегда полностью разматывайте кабель.

СОХРАНИТЕ НАСТОЯЩЕЕ РУКОВОДСТВО

Зарядные устройства

Зарядные устройства DEWALT не требуют регулировки и максимально просты в использовании.

Важные инструкции по технике безопасности для всех зарядных устройств

СОХРАНИТЕ НАСТОЯЩЕЕ РУКОВОДСТВО: В данном

руководстве содержатся важные инструкции по технике безопасности для совместимых зарядных устройств (см. **Технические характеристики**).

- *Перед тем, как использовать зарядное устройство, внимательно изучите все инструкции и предупреждающие этикетки на зарядном устройстве, батарее и инструменте, для которого используется батарея.*

! **ОСТОРОЖНО:** Опасность поражения электрическим током. Не допускайте попадания жидкости в зарядное устройство. Это может привести к поражению электрическим током.

! **ОСТОРОЖНО:** Рекомендуется использовать устройство защитного отключения (УЗО) с током утечки до 30 мА.

! **ВНИМАНИЕ:** Опасность ожога. Во избежание травм, следует использовать только аккумуляторные батареи производства DeWALT. Использование батарей другого типа может привести к взрыву, травмам и повреждениям.

! **ВНИМАНИЕ:** Не позволяйте детям играть с данным устройством.

ПРИМЕЧАНИЕ: В определенных условиях, при подключении зарядного устройства к источнику питания, может произойти короткое замыкание контактов внутри зарядного устройства посторонними материалами. Не допускайте попадания в полости зарядного устройства таких токопроводящих материалов, как стальная стружка, алюминиевая фольга или другие металлические частицы и т. п. Всегда отключайте зарядное устройство от источника питания, если в нем нет аккумуляторной батареи. Всегда отключайте зарядное устройство от сети перед тем, как приступить к очистке инструмента

- **НЕ пытайтесь заряжать батареи с помощью каких-либо других зарядных устройств, кроме тех, которые указаны в данном руководстве.** Зарядное устройство и батарея предназначены для совместного использования.
- **Эти зарядные устройства не предназначены ни для какого другого использования, помимо зарядки аккумуляторных батарей DeWALT.** Использование любых других батарей может привести к возгоранию, поражению электротоком или гибели от электрического шока.
- **Не подвергайте зарядное устройство воздействию снега или дождя.**
- **При отключении зарядного устройства от сети всегда тяните за штепсельную вилку, а не за кабель.** Это поможет избежать повреждения штепсельной вилки и розетки.
- **Убедитесь в том, что кабель расположен таким образом, чтобы на него не наступили, не споткнулись об него, а также в том, что он не натянут и не может быть поврежден.**
- **Не используйте удлинительный кабель без крайней необходимости.** Использование удлинительного кабеля неподходящего типа может привести к пожару или поражению электрическим током.
- **Не ставьте на зарядное устройство никакие предметы и не устанавливайте зарядное устройство на мягкую поверхность, которая может закрыть вентиляционные отверстия**

и привести к перегреву. Не располагайте зарядное устройство поблизости от источников тепла. Вентиляция зарядного устройства происходит с помощью отверстий в верхней и нижней части корпуса.

- **Не используйте зарядное устройство при наличии поврежденной кабеля или штепсельной вилки—их следует немедленно заменить.**
- **Не используйте зарядное устройство, если его роняли, либо если оно подвергалось сильным ударам или было повреждено каким-либо иным образом.** Обратитесь в авторизованный сервисный центр.
- **Не разбирайте зарядное устройство. При необходимости обратитесь в специализированный сервисный центр, если нужно провести обслуживание или ремонт инструмента.** Неправильная сборка может стать причиной пожара или поражения электрическим током.
- В случае повреждения кабеля питания его необходимо немедленно заменить у производителя, в его сервисном центре или с привлечением другого специалиста аналогичной квалификации для предотвращения несчастного случая.
- **Перед чисткой отключите зарядное устройство от сети. В противном случае, это может привести к поражению электрическим током.** Извлечение аккумуляторной батареи не приведет к снижению степени этого риска.
- **НИКОГДА не подключайте два зарядных устройства вместе.**
- **Зарядное устройство предназначено для работы при стандартном напряжении сети в 230 В. Не пытайтесь использовать его при каком-либо ином напряжении.** Это не относится к автомобильному зарядному устройству.

Зарядка батарей (рис. В)

1. Перед установкой батареи подключите зарядное устройство к соответствующей сетевой розетке.
2. Вставьте аккумуляторную батарею **12** в зарядное устройство, убедившись в том, что она хорошо установлена. Красный индикатор зарядки начнет мигать. Это означает, что процесс зарядки начался.
3. По окончании зарядки красный индикатор будет гореть непрерывно, не мигая. Теперь батарея полностью заряжена, и ее можно использовать или оставить в зарядном устройстве. Чтобы извлечь аккумуляторную батарею из зарядного устройства, нажмите кнопку фиксатора батареи **13** и извлеките батарею.

ПРИМЕЧАНИЕ: Чтобы обеспечить максимальную производительность и срок службы ионно-литиевых батарей, перед первым использованием полностью зарядите аккумуляторную батарею.

Работа с зарядным устройством

См. состояние зарядки аккумуляторной батареи на приведенных ниже индикаторах.

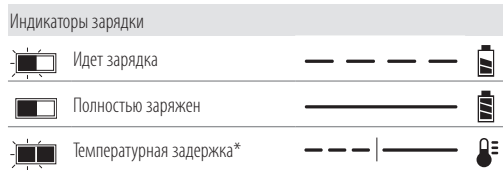

*В это время красный индикатор продолжит мигать, а когда начнется зарядка, загорится желтый. После того, как батарея достигнет рабочей температуры, желтый индикатор погаснет, и зарядка продолжится.

Зарядное(-ые) устройство(-а) не может(-гут) полностью зарядить неисправную аккумуляторную батарею. Зарядное устройство показывает неисправность аккумуляторной батареи, если индикатор не загорается или мигает.

ПРИМЕЧАНИЕ: Также это может указывать на проблему с зарядным устройством.

Если зарядное устройство указывает на наличие проблемы, проверьте аккумуляторную батарею и зарядное устройство в специализированном сервисном центре.

Температурная задержка

Если температура батареи слишком низкая или слишком высокая, зарядное устройство автоматически переходит в режим температурной задержки; при этом зарядка не начинается до тех пор, пока батарея не достигнет нужной температуры. После того, как нужный уровень температуры будет достигнут, устройство перейдет в режим зарядки. Данная функция обеспечивает максимальный срок эксплуатации батареи.

Зарядка холодной батареи занимает больше времени, чем теплой. Аккумуляторная батарея заряжается медленнее во время цикла зарядки и максимального заряда не удастся добиться даже после того, как аккумуляторная батарея будет теплой.

Зарядное устройство DCB118 оснащено внутренним вентилятором для охлаждения батареи. Вентилятор включится автоматически, если батарея нуждается в охлаждении. Не используйте зарядное устройство, если вентилятор не функционирует или если забиты вентиляционные отверстия. Не позволяйте посторонним предметам попадать внутрь зарядного устройства.

Система электронной защиты

Ионно-литиевые аккумуляторные батареи XR оснащены системой электронной защиты, которая защищает аккумуляторную батарею от перегрузки, перегрева или глубокой разрядки.

При срабатывании системы электронной защиты инструмент автоматически отключается. В этом случае поставьте ионно-литиевую батарею на зарядку до тех пор, пока она полностью не зарядится.

Крепление на стену

Данные зарядные устройства могут крепиться на стены или устанавливаться на стол или рабочую поверхность. При креплении на стену расположите зарядное устройство в пределах досягаемости розетки и подальше от углов и других препятствий, которые могут помешать потоку воздуха. Используйте заднюю часть зарядного устройства в качестве образца для положения монтажных болтов на стене. Надежно закрепите зарядное устройство при помощи саморезов (приобретаются отдельно) длиной минимум в 25,4 мм с диаметром шляпки самореза в 7 – 9 мм, вкрученных в дерево до оптимальной глубины, оставляющей на поверхности примерно 5,5 мм самореза. Совместите отверстия на задней стороне зарядного устройства с выступающими саморезами и полностью вставьте их в отверстия.

Инструкции по очистке зарядного устройства

⚠ ОСТОРОЖНО: Опасность поражения электрическим током. Перед чисткой отключите зарядное устройство от сети питания. Грязь и жир можно удалить с наружной поверхности зарядного устройства с помощью тряпки или мягкой неметаллической щетки. Не используйте воду или чистящие растворы. Не допускайте попадания жидкости внутрь инструмента; никогда не погружайте никакие из деталей инструмента в жидкость.

Аккумуляторные батареи

Важные инструкции по технике безопасности для всех батарей

При заказе запасных батарей не забудьте указать номер по каталогу и напряжение.

При покупке батареи заряжена не полностью. Перед тем, как использовать батарею и зарядное устройство, прочтите следующие инструкции по технике безопасности. Затем выполните необходимые действия для зарядки.

ВНИМАТЕЛЬНО ПРОЧИТЕ ВСЕ ИНСТРУКЦИИ

- **Не заряжайте и не используйте батарею во взрывоопасной атмосфере, например, при наличии горючих жидкостей, газов или пыли.** Установка или удаление батареи из зарядного устройства может привести к воспламенению пыли или газов.
- **Никогда не прилагайте больших усилий, вставляя батарею в зарядное устройство. Не вносите изменения в конструкцию аккумуляторных батарей с целью установить их в зарядное устройство, к которому они не подходят. Это может привести к серьезным травмам.**
- **Заряжайте батареи только с помощью зарядных устройств DEWALT.**
- **НЕ проливайте на них и не погружайте их в воду или другие жидкости.**

- **Не храните и не используйте данное устройство и батарею при температуре выше 40 °C (104 °F) (например, на внешних пристройках или на металлических поверхностях зданий в летнее время).**
- **Не сжигайте батареи, даже поврежденные или полностью отработавшие.** При попадании в огонь батареи могут взорваться. При сжигании ионно-литиевых батарей образуются токсичные вещества и газы.
- **При попадании содержимого батареи на кожу, немедленно промойте это место водой с мылом.** При попадании содержимого батареи в глаза, необходимо промыть открытые глаза проточной водой в течение 15 минут или до тех пор, пока не пройдет раздражение. При необходимости обращения к врачу, может пригодиться следующая информация: электролит представляет собой смесь жидких органических углекислых и литиевых солей.
- **При вскрытии батареи, ее содержимое может вызвать раздражение дыхательных путей.** Обеспечьте наличие свежего воздуха. Если симптомы сохраняются, обратитесь к врачу.



ОСТОРОЖНО: Опасность ожога. Содержимое батареи может воспламениться при попадании искр или огня.



ОСТОРОЖНО: Ни в коем случае не разбирайте батарею. При наличии трещин или других повреждений батареи, не устанавливайте ее в зарядное устройство. Не роняйте батарею и не подвергайте ее ударам или другим повреждениям. Не используйте батарею или зарядное устройство после удара, падения или получения каких-либо других повреждений (например, после того, как ее проткнули гвоздем, ударили молотком или наступили на нее). Это может привести к поражению электрическим током. Поврежденные батареи необходимо вернуть в сервисный центр для повторной переработки.



ОСТОРОЖНО: Огнеопасно. Избегайте закорачивания выводов батарей металлическими предметами во время хранения или переноски. Например, не кладите аккумуляторные батареи в передники, карманы, ящики для инструментов, выдвижные ящики и т. п. с гвоздями, гайками, ключами и т. п.



ВНИМАНИЕ: Когда устройство не используется, кладите его на бок на устойчивую поверхность в том месте, где об него нельзя споткнуться и упасть. Некоторые устройства с батареями большого размера, стоят сверху на батарее, и могут легко упасть.

Транспортировка



ОСТОРОЖНО: Огнеопасно. При транспортировке аккумуляторных батарей может произойти возгорание, если терминалы аккумуляторных

батарей случайно будут замкнуты электропроводящими материалами. При транспортировке аккумуляторных батарей убедитесь в том, что терминалы защищены и хорошо изолированы от материалов, контакт с которыми может привести к короткому замыканию.

Батареи DEWALT соответствуют всем применимым правилам транспортировки, как предусмотрено промышленными и юридическими стандартами, включая рекомендации ООН по транспортировке опасных грузов; Ассоциация международных авиаперевозчиков (IATA) правила перевозки опасных грузов, Международные правила перевозки опасных грузов морским путем (IMDG), и европейское соглашение о международной дорожной перевозке опасных грузов (ADR). Ионно-литиевые элементы и аккумуляторные батареи были протестированы в соответствии с разделом 38.3 Рекомендаций ООН по транспортировке опасных грузов руководства по тестам и критериям.

В большинстве случаев транспортировка аккумуляторных батарей DEWALT не попадает под классификацию, поскольку они не являются опасными материалами Класса 9. В целом, полностью под правила класса 9 подпадают только перевозки ионно-литиевых батарей с энергоемкостью выше 100 Ватт час (Втч). Энергоемкость всех ионно-литиевых аккумуляторных батарей в Ватт-часах указана на упаковке. Кроме того, из-за сложности правил, DEWALT не рекомендует перевозку ионно-литиевых батарей по воздуху вне зависимости от их энергоемкости. Поставки инструментов с батареями (комбинированные наборы) могут перевозиться по воздуху согласно исключениям, если энергоемкость батареи не превышает 100 Втч.

Независимо от того, является ли перевозка исключением или выполняется по правилам, перевозчик должен уточнить последние требования к упаковке, маркировке и оформлению документации.

Информация, изложенная в данном руководстве обоснована и на момент создания данного документа может считаться точной. Но, это гарантия не является ни выраженной, ни подразумеваемой. Покупатель должен обеспечить то, что бы его деятельность соответствовала всем применимым законам.

Транспортировка батарей FLEXVOLT™

Батарея DEWALT FLEXVOLT™ оснащена двумя режимами: **Эксплуатация и транспортировка.**

Режим эксплуатации: Если батарея FLEXVOLT™ используется отдельно или в изделии DEWALT на 18 В, то она будет работать в качестве батареи 18 В. Если батарея FLEXVOLT™ используется в изделии на 54 В или 108 В (две батареи 54 В), то она будет работать в качестве батареи 54 В.

Режим транспортировки: Если к батарее FLEXVOLT™ прикреплена крышка, то батарея находится в режиме транспортировки. Сохраните крышку для транспортировки.

При режиме транспортировки ряды элементов электрически отсоединяются внутри батареи,



что в итоге дает 3 батареи с более низкой энергоемкостью в ватт-часах (Втч) по сравнению с 1 батареей с более высокой емкостью в ватт-часах. Данное увеличенное количество в 3 батареи с более низкой энергоемкостью может исключить комплект из некоторых ограничений на перевозку, налагаемых на батареи с более высокой энергоемкостью.

Например, энергоемкость в режиме транспортировки указана как 3 × 36 Втч, что может означать 3 батареи с емкостью

Пример маркировки режимов эксплуатации и транспортировки



в 36 Втч каждая. Энергоемкость в режиме эксплуатации указана как 108 Втч (подразумевается 1 батарея).

Рекомендации по хранению

1. Лучшим местом для хранения является прохладное и сухое место, защищенное от прямых солнечных лучей, высокой или низкой температуры. Для оптимальной работы и продолжительного срока службы, храните неиспользуемые аккумуляторные батареи при комнатной температуре.
2. Для достижения максимальных результатов при продолжительном хранении рекомендуется полностью зарядить батарейный комплект и хранить его в прохладном сухом месте вне зарядного устройства.

ПРИМЕЧАНИЕ: Аккумуляторные батареи не должны храниться в полностью разряженном состоянии. Перед использованием аккумуляторная батарея требует повторной зарядки.

Маркировка на зарядном устройстве и аккумуляторной батарее

Помимо пиктограмм, используемых в данном руководстве, на зарядном устройстве и батарее имеются следующие обозначения:



Перед началом работы прочтите руководство по эксплуатации.



Чтобы узнать время зарядки, см. **Технические характеристики**.



Не касайтесь токопроводящими предметами контактов батареи и зарядного устройства.



Не пытайтесь заряжать поврежденную батарею.



Не подвергайте электроинструмент или его элементы воздействию влаги.



Немедленно заменяйте поврежденный кабель питания.



Зарядку осуществляйте только при температуре от 4 °C до 40 °C.



Для использования внутри помещений.



Утилизируйте отработанные батареи безопасным для окружающей среды способом.



Заряжайте аккумуляторные батареи DEWALT только с помощью соответствующих зарядных устройств DEWALT. Зарядка иных аккумуляторных батарей, кроме DEWALT на зарядных устройствах DEWALT может привести к возгоранию аккумуляторных батарей и возникновению других опасных ситуаций.



Не сжигайте аккумуляторную батарею.



ЭКСПЛУАТАЦИЯ (без крышки для транспортировки). Пример: Энергоемкость указана как 108 Втч (1 батарея с 108 Втч).



ТРАНСПОРТИРОВКА (с крышкой для транспортировки). Пример: Энергоемкость указана как 3 × 36 Втч (3 батареи с 36 Втч).

Тип батареи

DCN682 работает от батареи 18 В.

Могут применяться следующие типы батарей: DCB181, DCB182, DCB183, DCB183B, DCB184, DCB184B, DCB185, DCB187, DCB546, DCB547. Подробную информацию см. в **Технических характеристиках**.

Комплектация поставки

В комплектацию входит:

- 1 Строительный стеллер
 - 3 Защитные насадки материала
 - 1 Зарядное устройство
 - 1 Ионно-литиевая аккумуляторная батарея (модели C1, D1, L1, M1, P1, S1, T1, X1)
 - 2 Ионно-литиевые аккумуляторные батареи (модели C2, D2, L2, M2, P2, S2, T2, X2)
 - 3 Ионно-литиевые аккумуляторные батареи (модели C3, D3, L3, M3, P3, S3, T3, X3)
 - 1 Руководство по эксплуатации
- Проверьте на наличие поврежденных инструмента, его деталей или дополнительных принадлежностей, которые могли возникнуть во время транспортировки.
 - Перед эксплуатацией внимательно прочтите данное руководство.

ПРИМЕЧАНИЕ: Версии N и NT поставляются без аккумуляторных батарей и зарядного устройства.

Маркировка на инструменте

На инструмент нанесены следующие обозначения:



Перед началом работы прочтите руководство по эксплуатации.



Используйте защитные наушники.



Используйте защитные очки.



Не используйте инструмент на строительных лесах и стремянках.



Длина скоб.



Сечение скоб.



Емкость магазина.



Напряжение питания инструмента.



Видимое излучение. Не направляйте луч в глаза.

Местоположение кода даты (рис. В)

Код даты **17**, который также включает год изготовления, напечатан в основании инструмента между поверхностью аккумуляторной батареи и строительным степлером.

Пример:

2017 XX XX

Год производства

Описание (рис. А)



ОСТОРОЖНО: Никогда не вносите изменения в конструкцию электроинструмента или какой-либо его части. Это может привести к повреждению или травме.

- | | |
|---|--|
| 1 Пусковой выключатель | 8 Переставляемый крючок для ремня |
| 2 Блокировка пускового механизма | 9 Защитная подкладка |
| 3 Колесико регулировки глубины | 10 Рычаг разблокирования инструмента |
| 4 Освещение/индикатор низкого заряда аккумуляторной батареи/клина | 11 Индикатор глубины вхождения скобы |
| 5 Механизм контактного включения | 12 Аккумуляторная батарея |
| 6 Скользящий магазин | 13 Кнопка разблокирования аккумуляторного отсека |
| 7 Переключатель режима работы: Одиночное срабатывание/ Непрерывное срабатывание | 14 Замок магазина |
| | 15 Индикатор нехватки скоб |
| | 16 Промежуточная пластина |
| | 17 Регулятор промежуточной пластины |
| | 18 Опора |

Сфера применения

Беспроводной строительный степлер предназначен для забивания скоб в деревянные заготовки.

НЕ используйте в условиях повышенной влажности или поблизости от легковоспламеняющихся жидкостей или газов.

Данный беспроводной строительный степлер является профессиональным электроинструментом.

НЕ допускайте детей к инструменту. Использование инструмента неопытными пользователями должно происходить под контролем опытного коллеги.

- **Малолетние дети и люди с ограниченными физическими возможностями.** Это устройство не предназначено для использования маленькими детьми или людьми с ограниченными физическими возможностями, если они не находятся под присмотром лица, отвечающего за их безопасность.
- Данный инструмент не предназначен для использования лицами (включая детей) с ограниченными физическими, психическими и умственными возможностями, не имеющими опыта, знаний или навыков работы с ним, если они не находятся под наблюдением лица, ответственного за их безопасность. Никогда не оставляйте детей без присмотра с этим инструментом.

СБОРКА И РЕГУЛИРОВКА



ОСТОРОЖНО: Чтобы снизить риск получения серьезной травмы, необходимо выключить инструмент и отсоединить батарею, прежде чем выполнять какую-либо регулировку либо удалять/устанавливать какие-либо дополнительные приспособления. Случайный запуск может привести к травме.



ОСТОРОЖНО: Используйте только зарядные устройства и аккумуляторные батареи марки DeWALT.

Крюк для ремня (рис. А)



ОСТОРОЖНО: Перед тем, как выполнить настройку инструмента или провести его обслуживание, извлеките скобы из магазина. Если этого не сделать, это может привести к серьезной травме.



ОСТОРОЖНО: Перед выполнением регулировок, сменой дополнительного оборудования, обслуживанием и перемещением инструмента снимите аккумуляторную батарею. Такие превентивные меры безопасности снижают риск случайного включения инструмента.



ВНИМАНИЕ: Когда устройство не используется, кладите его на бок на устойчивую поверхность в том месте, где об него нельзя споткнуться и упасть. Некоторые устройства с батареями большого размера, стоят сверху на батарее, и могут легко упасть.

Строительные степлеры оснащены встроенным крючком для ремня, который можно установить с любой стороны инструмента для работы правой или левой рукой.

Если крюк не нужен, его можно снять с инструмента.

Снятие крюка для ремня

1. Снимите аккумуляторную батарею с инструмента.
2. Чтобы изменить конфигурацию инструмента для работы левой или правой рукой просто выверните винт **19** с одной стороны и верните с другой.
3. Установите аккумуляторную батарею.

Напольное покрытие (Рис. С)

Для регулировки инструмента под конкретное напольное покрытие

1. Ослабьте обе ручки, так чтобы опора и передняя направляющая могли свободно перемещаться.
2. Совместите уступ и шпунт напольного покрытия.
3. Передняя направляющая должна упираться в настил, а опора лежать на напольном покрытии.
4. Затяните обе ручки.

Руководствуйтесь указаниями производителя по укладке напольного покрытия чтобы правильно и надежно выполнить укладку.

ВАЖНО: Опробуйте степлер на бракованной заготовке чтобы убедиться в правильной установке и совместимости степлера с напольным покрытием. DeWALT не берет на себя ответственность за качество работы инструмента если он используется неправильно или с нарушением инструкций производителя по укладке напольного покрытия.

Установите упор должным образом в шпунт напольного покрытия перемещайте инструмент по шпунту, не отрывая его от пола при забивании скоб,

Установка и извлечение аккумуляторной батареи из инструмента (рис. В)

ПРИМЕЧАНИЕ: Убедитесь в том, что аккумуляторная батарея **12** полностью заряжена.

Установка батареи в рукоятку инструмента

1. Совместите аккумуляторную батарею **12** с выемкой на внутренней стороне рукоятки (рис. В).
2. Задвиньте ее в рукоятку так, чтобы аккумуляторная батарея плотно встала на место и убедитесь, что услышали щелчок от вставшего на место замка.

Извлечение батареи из инструмента

1. Нажмите кнопку извлечения батареи **13** и вытащите батарею из рукоятки.
2. Вставьте батарею в зарядное устройство, как указано в разделе данного руководства, посвященном зарядному устройству.

Датчик уровня заряда аккумуляторной батареи (рис. В)

В некоторых аккумуляторных батареях DeWALT есть датчик заряда, который включает три зеленых светодиодных индикатора, показывающих уровень оставшегося заряда аккумуляторной батареи.

Для включения датчика заряда, нажмите и удерживайте кнопку датчика заряда. Загорятся три зеленых светодиода, показывая уровень оставшегося заряда. Когда уровень заряда аккумуляторной батареи будет ниже уровня, необходимого для использования, светодиоды перестанут гореть и аккумуляторную батарею следует зарядить.

ПРИМЕЧАНИЕ: Датчик заряда аккумуляторной батареи показывает уровень оставшегося заряда. Он не показывает работоспособность устройства и его показания могут меняться в зависимости от компонентов продукта, температуры и сфер применения.

ЭКСПЛУАТАЦИЯ

Инструкции по эксплуатации

⚠ ОСТОРОЖНО: *Всегда соблюдайте правила техники безопасности и применимые законы.*

⚠ ОСТОРОЖНО: *Если инструмент падал или вы подозреваете, что он поврежден, то убедитесь, что инструмент исправен согласно инструкциям, приведенным в разделе выбора режима в данном руководстве пользователя. Если инструмент не работает так, как описано в руководстве, прекратите использовать инструмент и отнесите его в уполномоченный сервисный центр DEWALT на ремонт.*

⚠ ОСТОРОЖНО: *Чтобы снизить риск получения серьезной травмы, необходимо выключить инструмент и отсоединить батарею, прежде чем выполнять какую-либо регулировку либо удалять/устанавливать какие-либо дополнительные приспособления. Случайный запуск может привести к травме.*

Правильное положение рук (рис. D)

⚠ ОСТОРОЖНО: *Во избежении риска получения серьезных травм **ВСЕГДА** используйте правильное положение рук как показано на рисунке.*

⚠ ОСТОРОЖНО: *Во избежении риска получения серьезных травм **ВСЕГДА** крепко держите инструмент, предупреждая внезапную резкую отдачу.*

При правильном положении рук одна рука должна находиться на ручке инструмента.

Выбор режима

Строительный степлер может забивать скобы в двух режимах – одиночном и непрерывном. Перед тем как начать работу с инструментом проверьте, в каком положении находится регулятор выбора режимов. Перед тем как выбрать режим работы внимательно прочтите все инструкции.

⚠ ОСТОРОЖНО: *Во избежание непреднамеренного срабатывания инструмента держите пальцы НА РАССТОЯНИИ от пускового механизма в то время, когда не забиваете скобы. **ЗАПРЕЩАЕТСЯ** удерживать пальцы на пусковом механизме при переноске инструмента. В непрерывном режиме срабатывания инструмент осуществляет подачу*

скоб при нажатии на контактный упор, пока нажат спусковой курок.

Одиночное срабатывание ↗ (рис. Е)

В местах, где необходимо точное размещение скоб на необходимой глубине, используйте одиночный режим. Одиночный режим наиболее эффективен при забивании длинных скоб.

Для работы со строительным степлером в одиночном режиме:

1. Переместите переключатель таким образом, чтобы был виден значок одной скобы ↗.
2. Полностью прижмите носовую часть инструмента к рабочей поверхности (запустится двигатель).
3. Нажмите на спусковой курок (скоба войдет в рабочую поверхность).
4. Отпустите спусковой курок.
5. Поднимите носовую поверхность с рабочей поверхности.
6. Повторяйте этапы с 2 по 4 для следующего применения.

ПРИМЕЧАНИЕ: Прижмите контактный упор к рабочей поверхности, чтобы забить скобу, нажав на спусковой курок и уберите ее от поверхности, отпустив спусковой курок после того, как скоба будет забита.

Режим непрерывного срабатывания (рис. Е)

В режиме непрерывного срабатывания скорость вращения двигателя автоматически восстанавливается после начала перемещения степлера, что позволяет приступить к непрерывному забиванию скобок. В этом режиме работы можно забить большее количество скобок за меньший промежуток времени, но при этом быстро разряжается аккумулятор.

1. С помощью переключателя режимов работы 7 выберите режим RapidCycle.
2. Снимите блокировку куркового выключателя 2.
3. Надвиньте контактный упор 5 на рабочую поверхность.
4. Нажмите на спусковой курок 1 для запуска двигателя.
5. Отпустите курковый выключатель и поднимите степлер от рабочей поверхности. **ПРИМЕЧАНИЕ:** Двигатель инструмента автоматически набирает полные обороты без нажатия на контактный упор 5.
6. Повторите шаги 3-5 для того, чтобы забить следующую скобу.

Подготовка инструмента

ОСТОРОЖНО: НИКОГДА не распыляйте и не наносите никаким другим образом внутрь инструмента смазочные материалы или чистящие растворители. Это может привести к значительному сокращению срока службы и снижению производительности инструмента.

ПРИМЕЧАНИЕ: При покупке батарея заряжена не полностью. Соблюдайте указанные инструкции (см. раздел *Зарядка аккумуляторной батареи*).

1. **Ознакомьтесь с Правилами техники безопасности в данном руководстве.**
2. Используйте средства защиты органов слуха и зрения.
3. Убедитесь в том, что в магазине не остались крепежные детали.
4. Проверьте правильность работы контактного упора. Не используйте инструмент, если какая-либо часть инструмента работает неправильно. **ЗАПРЕЩАЕТСЯ** использовать инструмент, если контактный упор зафиксирован в активном положении.
5. Не направляйте инструмент на себя и на других.
6. Установите полностью заряженный аккумулятор.

Блокировка куркового выключателя (рис. F)

ОСТОРОЖНО: В целях избежания травм не удерживайте спусковой курок, когда инструмент не используется. Если инструмент не используется, поддерживайте блокировку куркового выключателя ВКЛЮЧЕННОЙ (рис. Е).

ОСТОРОЖНО: Во избежанием риска травм, перед выполнением регулировки заблокируйте пусковой механизм, отключите аккумуляторную батарею и извлеките скобы из магазина.

На каждом строительном степлере DEWALT предусмотрена блокировка куркового выключателя 2. При установке блокиратора в правое положение, как показано на рис. Е, происходит блокировка куркового выключателя и прерывание цепи питания электродвигателя.

Если блокиратор установлен в левое положение, инструмент полностью готов к работе. При выполнении регулировки или если инструмент не используется пусковой механизм должен быть заблокирован.

ПРИМЕЧАНИЕ: Не храните инструмент с установленным на нем аккумулятором. Во избежании повреждения аккумуляторной батареи и чтобы продлить срок ее службы, снимайте ее с инструмента, убирая на хранение и храните в прохладном, сухом месте.

Зарядка инструмента (рис. А, G)

ОСТОРОЖНО: Не направляйте инструмент на себя и на других. Это может привести к серьезной травме.

ОСТОРОЖНО: Никогда не заряжайте инструмент скобами при нажатом контактном упоре или пусковом механизме. Это может стать причиной травмы.

ОСТОРОЖНО: Перед тем, как зарядить в инструмент скобы или извлечь их, всегда снимайте аккумуляторную батарею. Это может привести к серьезной травме.

1. Нажмите на замок магазина **14** и полностью откройте **6** скользящий магазин.
2. Вставьте крепежные детали в боковую часть магазина; скобы следует устанавливать головкой к задней части магазина.
3. Закройте скользящий магазин, закрепив его в закрытом положении.

Разрядка инструмента (рис. G)



ОСТОРОЖНО: При выполнении регулировки или если инструмент не используется, пусковой механизм должен быть заблокирован.

1. Нажмите на замок магазина **14** и полностью откройте **6** скользящий магазин.
2. Наклоните инструмент, чтобы скобы выпали из боковой части магазина.
3. Убедитесь, что в магазине не осталось скоб.
4. Полностью закройте скользящий магазин

Функция блокировки срабатывания без гвоздя (рис. A)

Данный строительный степлер оснащен системой блокировки срабатывания, которая предотвращает срабатывание инструмента, если в нем отсутствуют крепежные элементы. Если в окне крепежных деталей **15** не видно крепежных деталей, это означает, что в инструменте заканчиваются крепежные детали. При этом инструмент заблокируется и не будет работать до тех пор, пока не будут заряжены скобы. (См. раздел **Зарядка инструмента**.)



Регулировка глубины (рис. H)

Глубину забивания крепежных деталей можно регулировать с помощью специального регулятора **3** с боковой стороны инструмента.



ОСТОРОЖНО: Во избежание серьезной травмы в результате случайного включения в процессе регулировки глубины, необходимо **ОБЯЗАТЕЛЬНО:**

- Снимите аккумуляторную батарею.
- Установить блокиратор спускового курка.
- Избегать контакта с пусковым механизмом в процессе регулировки.

1. Для менее глубокого забивания скоб  поверните колесико регулировки глубины **3** от носовой части строительного степлера.
2. Для более глубокого забивания скоб  поверните колесико регулировки глубины **3** в сторону носовой части строительного степлера.

Рабочая подсветка (рис. I)

С каждой стороны строительного степлера установлена рабочая подсветка **4**. Подсветка включается при установке аккумуляторной батареи, нажатии на спусковой курок или контактный упор. Подсветка автоматически выключается через 20 секунд, если инструмент не используется.

ПРИМЕЧАНИЕ: Подсветка предназначена для освещения рабочей поверхности и не предназначена для использования в качестве фонаря.

Индикатор низкого уровня заряда батареи: При низком уровне заряда батареи левая подсветка моргнет четыре раза и выключится.

Индикатор заклинивания скобы: При заклинивании скобы в носовой части инструмента правая подсветка будет постоянно мигать (см. раздел **Устранение клина или освобождение заклинившей скобы**).

Устранение клина или освобождение зажатой скобы (рис. A, G)

Если в носовой части инструмента заклинит скобу, то направьте инструмент в противоположную сторону от себя и выполните следующие действия для извлечения скобы:

1. Выньте аккумуляторную батарею из инструмента и задействуйте блокировку куркового выключателя.
2. Нажмите на замок магазина **14** и извлеките заряженные скобы из магазина.
3. Проверьте магазин визуально на предмет наличия заклинивших скоб.
4. Извлеките погнутую скобу, используя плоскогубцы при необходимости.
5. Если лезвие привода находится в нижнем положении, нажмите на рычаг разблокирования инструмента **10** с достаточным усилием, чтобы полностью установить его в другой конец прорези корпуса.
6. Вставьте скобы в магазин (см. раздел **Зарядка инструмента**)
7. Вставьте аккумуляторную батарею.

ПРИМЕЧАНИЕ: Инструмент отключится и не вернется в исходное состояние до тех пор, пока аккумуляторная батарея не будет снята и снова установлена.

Эксплуатация в холодных условиях

При эксплуатации инструмента при температуре ниже нуля:

1. Перед эксплуатацией держите инструмент как можно более теплым.
2. Проверьте работу инструмента 5 - 6 раз на деревянном черновом образце.

Эксплуатация в условиях высоких температур

Инструмент должен работать нормально. Не оставляйте инструмент под воздействием прямых солнечных лучей, т. к. высокая температура может повредить бампер и другие резиновые детали инструмента, что потребует дополнительного ремонта.

ТЕХНИЧЕСКОЕ ОБСЛУЖИВАНИЕ

Электроинструмент DeWALT имеет длительный срок эксплуатации и требует минимальных затрат на техобслуживание. Для длительной безотказной работы

необходимо обеспечить правильный уход за инструментом и его регулярную очистку.



ОСТОРОЖНО: Чтобы снизить риск получения серьезной травмы, необходимо выключить инструмент и отсоединить батарею, прежде чем выполнять какую-либо регулировку либо удалять/устанавливать какие-либо дополнительные приспособления. Случайный запуск может привести к травме.

Зарядное устройство и аккумуляторные батареи неремонтопригодны.



Смазка

Вашему инструменту не требуется дополнительная смазка.



Чистка



ОСТОРОЖНО: Удаляйте загрязнения и пыль с корпуса инструмента, продувая его сухим воздухом, поскольку грязь собирается внутри корпуса и вокруг вентиляционных отверстий. Надевайте защитные наушники и противопылевую маску при выполнении этих работ.



ОСТОРОЖНО: Никогда не пользуйтесь растворителями или другими сильнодействующими химическими веществами для чистки неметаллических частей инструмента. Эти химикаты могут повредить структуру материала, используемого для производства таких деталей. Используйте ткань, смоченную в мягком мыльном растворе. Не допускайте попадания жидкости внутрь инструмента; никогда не погружайте никакие из деталей инструмента в жидкость.

Дополнительные принадлежности



ОСТОРОЖНО: В связи с тем, что дополнительные приспособления других производителей, кроме DEWALT, не проходили проверку на совместимость с данным изделием, их использование может представлять опасность. Во избежание травм следует использовать для данного инструмента только дополнительные приспособления, рекомендованные DEWALT.

Проконсультируйтесь со своим продавцом для получения дополнительной информации.

Защита окружающей среды



Раздельная утилизация. Изделия и аккумуляторные батареи с данным символом на маркировке запрещается утилизировать с обычными бытовыми отходами.

Изделия и аккумуляторные батареи содержат материалы, которые могут быть извлечены или переработаны, снижая потребность в исходном сырье. Пожалуйста, утилизируйте

электрические изделия и аккумуляторные батареи в соответствии с местными нормами. Дополнительная информация доступна по адресу www.2helpU.com.

Аккумуляторная батарея

Данную аккумуляторную батарею с длительным сроком эксплуатации необходимо заменять, когда она перестает обеспечивать питание, необходимое для выполнения определенных работ. По окончании срока эксплуатации ее следует утилизировать, соблюдая при этом необходимые меры по защите окружающей среды:

- Разрядите батарею до конца и извлеките ее из инструмента.
- Ионно-литиевые аккумуляторные батареи подлежат вторичной переработке. Сдайте их нашему дилеру или в местный центр вторичной переработки. В этих пунктах батареи будут подвергнуты повторной переработке или правильной утилизации.

EST	Tallmac Tehnika OÜ Liimi 4/2 10621 Tallinn	(+372) 6563683 remont@tallmac.ee www.tallmac.ee
	Tallmac Tehnika OÜ Riia 130 B/1 TARTU 50411	(+372) 6668510 tartu@tallmac.ee www.tallmac.ee
	Stokker AS Peterburi tee 44 11415 Tallinn	(+372) 6201111 stokker@stokker.com www.stokker.com
LV	LIC GOTUS SIA Ulbrokas Str. 1021 Riga	(+371) 67556949 info@licgotus.lv www.licgotus.lv
	Stokker SIA Krasta iela 42 LV1003 Riga	(+371) 27354354 krasta.riga@stokker.com www.stokker.com
	Visico Fastening Systems SIA Mazā Rāmavas iela 2 1076 Valdlauci, Riga	(+371) 67 452 453 (+371) 67 452 454 info@visico.eu www.visico.eu
LT	ELREMTA MASTERMANN UAB NAGLIO STR 4C 52367 Kaunas	(+370) 69840004 servisas@elmast.lt www.elremta.lt
	Stokker UAB Islandijos pl.5 LT-49179 Kaunas	(+370) 650 05730 kaunas@stokker.com www.stokker.com

Rohkem infot lähima hoolduspartneri kohta leiate siit:
www.2helpu.com

Informāciju par tuvāko servisa pārstāvi skatiet tīmekļa vietnē:
www.2helpu.com

Informāciju apie artimiausias remonto dirbtuves rasite tinklalapyje:
www.2helpu.com

LIETUVIŲ

DEWALT®

Garantija

DeWALT užtikrina, kad gaminio, kuris pristatomas vartotojui, medžiagos ir (arba) jo surinkimas yra kokybiškas. Garantija yra priedas prie privačių vartotojų teisių ir įvokiama. Garantija galioja visose Europos Bendrijos valstybėse narėse ir Europos laisvosios prekybos zonoje.

Jei DeWALT gaminyje sulūžta dėl nekokybiškų medžiagų ir (arba) surinkimo, arba, jei jis neatitinka techninių reikalavimų, 12 mėnesių laikotarpio nuo jo įsigijimo DeWALT sutaisys arba pakeis gaminį.

Garantija netaikoma, jei gedimas atsiranda dėl:

- normalaus susidėvėjimo;
- nelinkamo įrankio eksploatavimo ar techninės priežiūros;
- jei variklis buvo perkrautas;
- jei gaminyje sugedo dėl neįprastų dalelių, medžiagų ar nelaimingo atsitikimo;
- nelinkamo maitinimo.

Garantija netaikoma, jei gaminį remontavo arba išmontavo DeWALT neįgaliosios technikos.

Garantija pasinaudoji gaminių, užtikrįtą garantinę korektę ir pirkimo įrodymą (čekį) veikia pristatyti pardavėjui arba tiesiogiai įgaliojoms remonto dirbtuvėms ne vėliau kaip per du mėnesius nuo gedimo nustatymo.

Informaciją apie artimiausias DeWALT remonto dirbtuves rasite tinklalapyje www.2helplu.com.

Garantinis talonas:

Įrankio modelis/katalogo numeris

Serijinis numeris/datos kodas

Vartotojas

Pardavėjas

Data

EESTI KEEL

DEWALT®

Garantii

DeWALT garanteerib, et toode on klientile tarnimisel vaba materjali ja/või koostamise vigadest. Garantii lksandub eraklienti seaduslikele õigustele ning ei mõjuta neid. Garantii kehtib kõigi Euroopa Ühenduse liikmesriikide territooriumil ja Euroopa vabakaubanduspiirkonnas.

Kui 12 kuuj poksul ostmisest esineb mõnel DeWALT tootel rike materjali ja/või koostamise vea tõttu või see on spetsifikatsiooni suhtes defektne, parandab või vahetab DeWALT toote klienti jaoks minimaalse vaevaga.

Garantii ei kehti, kui vea põhjuseks on:

- Normaalne kulumine
- Tõrjista väärkontlemine või halb hooldamine
- Mootori ülekoormamine
- Kui toodet on kahjustanud võõrasakesed, materjal või õnnetus
- Vale toitepinge

Garantii ei kehti, kui toodet on remontitud või demonteerinud DeWALT volitusega isik.

Garantii kasutamiseks tuleb toode, täidetud garantiikaarti ja osustööend (t ekk) via müüjale või otse volitatud teenindajale hiljemalt kaks kuud peale vea avastamist.

Teavet lähima DeWALT teenindaja kohta leiaste veebisaidil: www.2helplu.com.

Garantiitalong:

Tõrjista mudel/katalogi number

Seerianumber/Kuupäeva kood

Klient

Müüja

Kuupäev



РУССКИЙ ЯЗЫК

Гарантия

DEWALT гарантирует, что данное изделие в момент поставки потребителю не содержит каких-либо дефектов материалов или сборки. Данная гарантия дополняет законные права частного потребителя и не затрагивает их каким-либо образом. Настоящая гарантия действует на территориях стран-членов Европейского Союза и в Европейской зоне свободной торговли.

Если в течение 12 месяцев с даты приобретения произошла поломка изделия DEWALT из-за некачественных материалов и/или сборки, либо изделие является дефектным в соответствии с техническими требованиями, то DEWALT отремонтирует или заменит изделие с минимальным беспокоеством для потребителя.

Гарантия не действительна, если поломка произошла вследствие:

- Нормального износа
- Неправильного использования или плохого обслуживания
- Перегрузки двигателя
- Если изделие повреждено посторонними частями, материалом или вследствие аварии
- Использования ненадлежащего источника питания

Гарантия не действительна, если изделие подвергалось ремонту или разборке лицом, не уполномоченным DEWALT.

Для того, чтобы воспользоваться гарантией необходимо предоставить: изделие, заготовленную гарантийную карту и доказательство покупки (примечки) дилеру или непосредственно уполномоченному агенту по обслуживанию не позднее двух месяцев с момента обнаружения поломки.

Информацию о ближайшем агенте по обслуживанию DEWALT можно найти на странице в Интернете: www.2helpu.com.

Гарантийный талон:

Модель инструмента / Номер по каталогу
Серийный номер / Код даты
Потребитель
Дилер
Дата



LATVIĒŠU

Garantija

DEWALT garantē, ka produktam, ko piegādājam Klientam, nav materiālu un/vai montāžas defektu. Garantija ir papildus privāti Klienta juridiskajām tiesībām un tās neaizņem. Garantija ir spēkā visās Eiropas Kopienas dalībvalstīs un Eiropas Brīvās tirdzniecības zonā.

Jā, DEWALT produkts satur materiālu un/vai montāžas trūkumu dēļ vai ja tam ir trūkumi saskaņā ar tehnisko specifikāciju, DEWALT 12 mēnešu laikā no pirkšanas datuma veiks remontu vai produkta nomaiņu, cenšoties Klientam radīt iespējamā mazāk grūtību.

Garantija nav spēkā, ja bojājums ir radies šādu iemeslu dēļ:

- Normāls nolietums
- Ierces nepareiza lietošana vai sliktā uzturēšana
- Ja motors darbināts ar pārspēdzi
- Ja produkta bojājumi radījuši svešķermeņi, cits materiāls vai tas bojāts avarijas rezultātā
- Nepareiza strāvas padeve

Garantija nav spēkā, ja produktam remontu vai arkoru veikusi persona, kam šādam nolikam nav DEWALT atļaujas.

Lai izmantotu garantijas tiesības, produktā ar atzīrtu garantijas talonu un rīkuma apliecinājumu (sēku) ir jānodrīkst rādītveģiam vai tieši rīkmatdātājam arkorps rāstāvlm vālvkails divus mēnešus pēc rīkmatu konsultāšanas.

Informāciju par tuvāko DEWALT servisa pārstāvi meklējiet mājas lapā: www.2helpu.com.

Garantijas talons:

Ierces modeļs/Katloņa numurs
Sērijas numurs/Datuma kods
Klients
Pārdevējs
Datums