

DEWALT®

XR®

Dansk (<i>oversat fra original brugsvejledning</i>)	6
Deutsch (<i>übersetzt von den originalanweisungen</i>)	21
English (original instructions)	39
Español (<i>traducido de las instrucciones originales</i>)	54
Français (<i>traduction de la notice d'instructions originale</i>)	72
Italiano (<i>tradotto dalle istruzioni originali</i>)	89
Nederlands (<i>vertaald vanuit de originele instructies</i>)	107
Norsk (<i>oversatt fra de originale instruksjonene</i>)	125
Português (<i>traduzido das instruções originais</i>)	140
Suomi (<i>käännetty alkuperäisestä käyttöohjeesta</i>)	157
Svenska (<i>översatt från de ursprungliga instruktionerna</i>)	172
Türkçe (<i>orijinal talimatlardan çevrilmiştir</i>)	187
Ελληνικά (<i>μετάφραση από τις πρωτότυπες οδηγίες</i>)	202

Fig. A

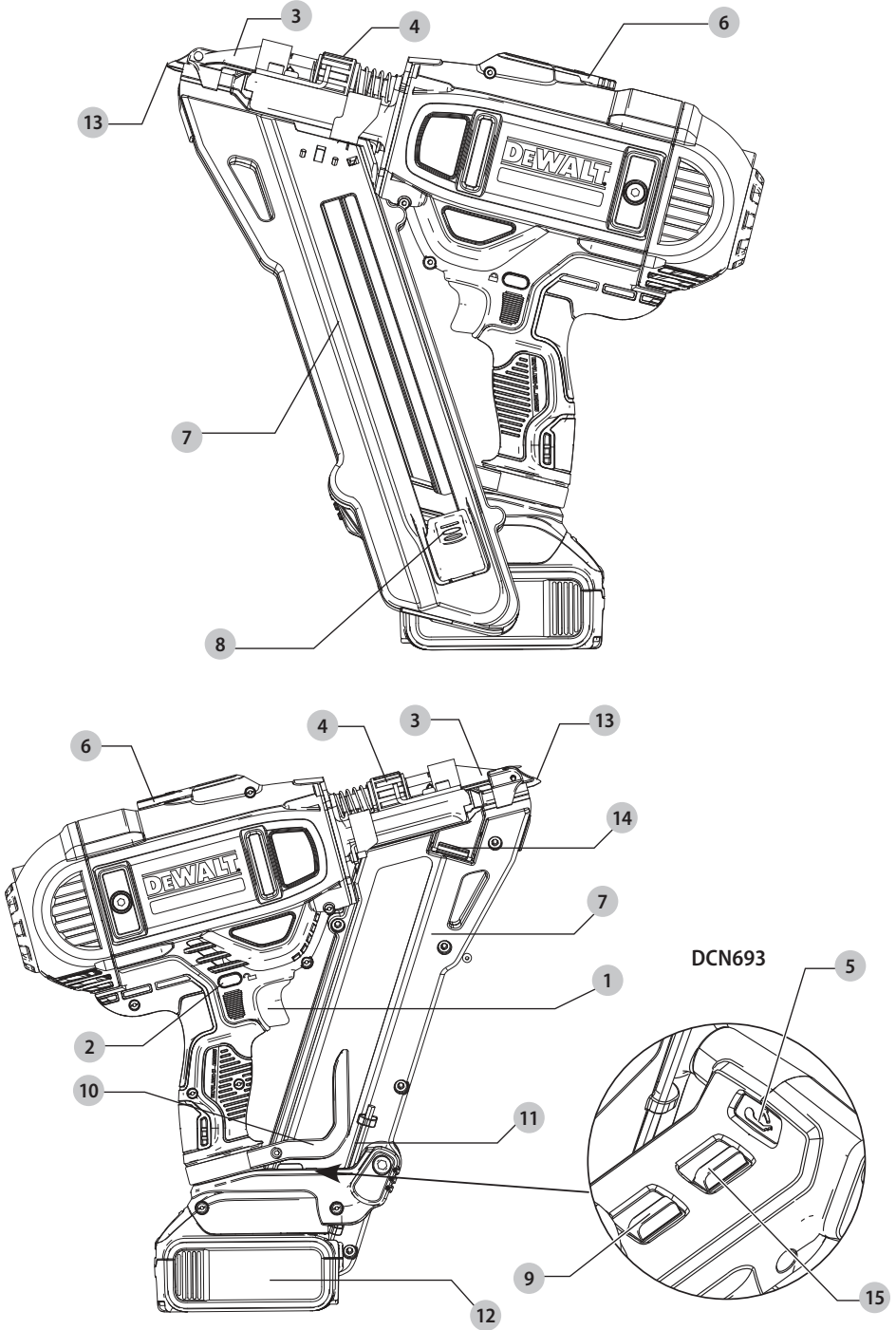

Fig. B

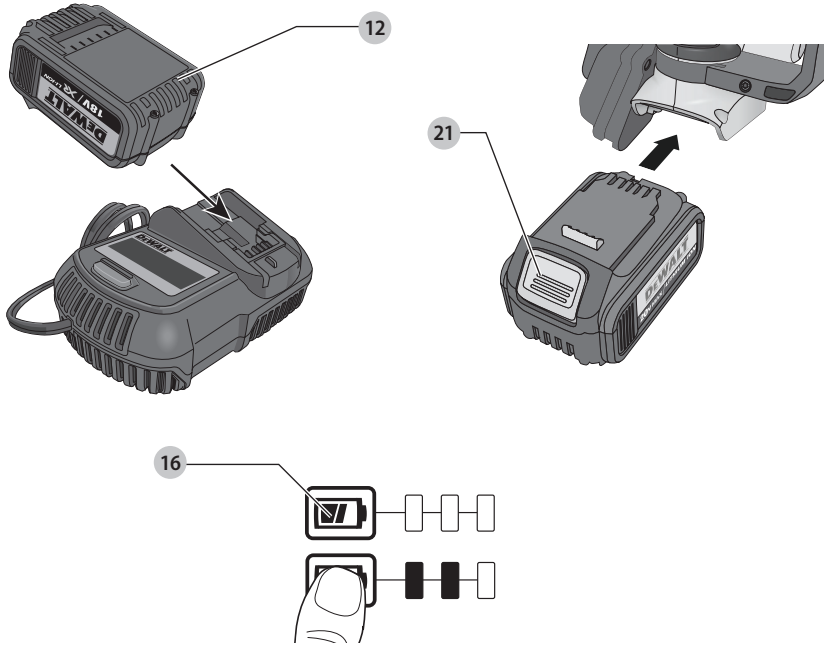

Fig. C

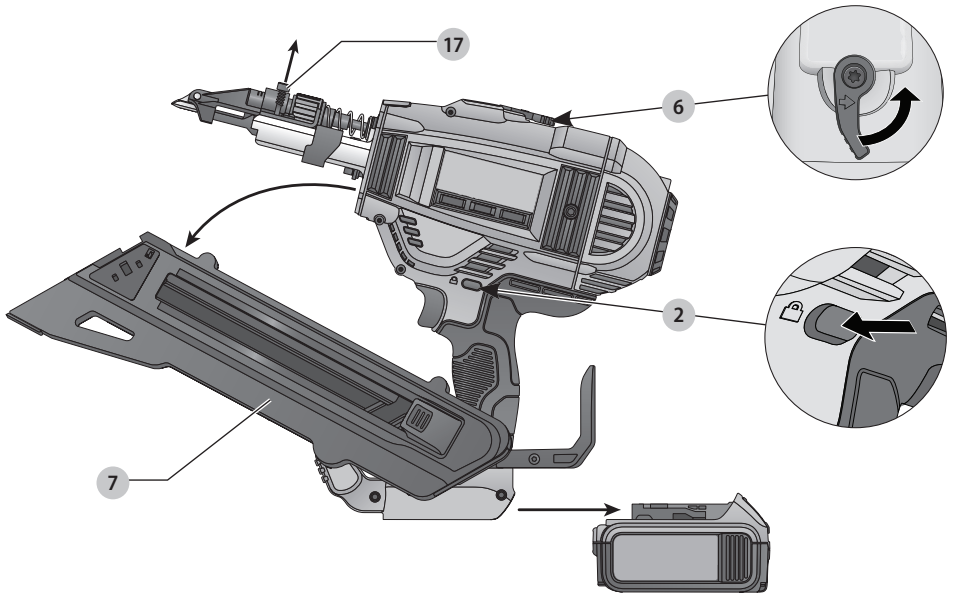

Fig. D

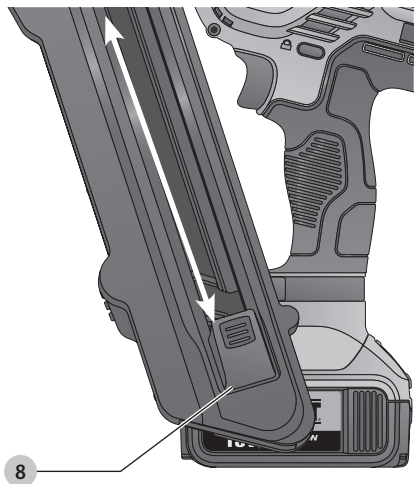

Fig. E

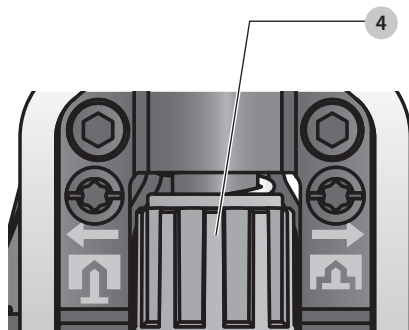

Fig. F

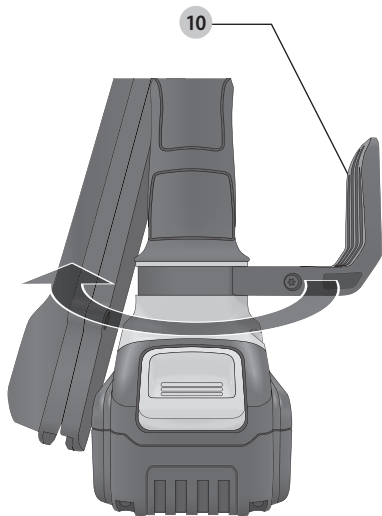

Fig. G

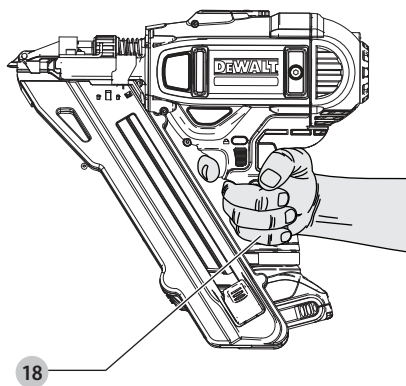

Fig. H

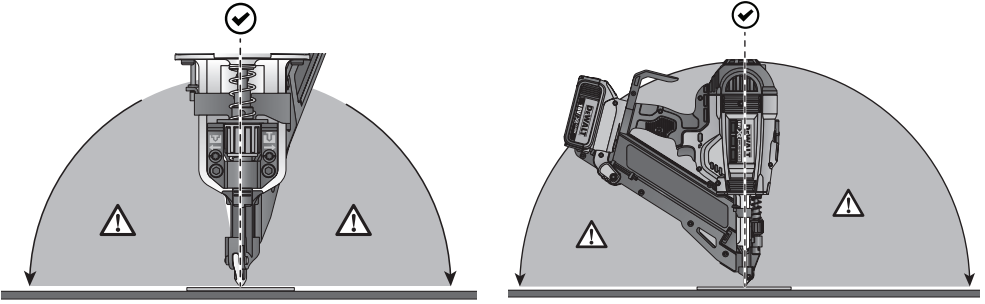

Fig. I

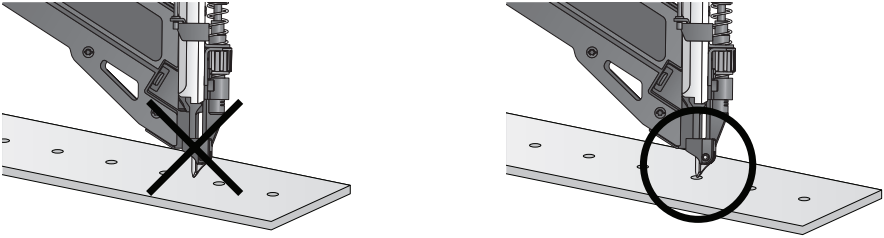

Fig. J

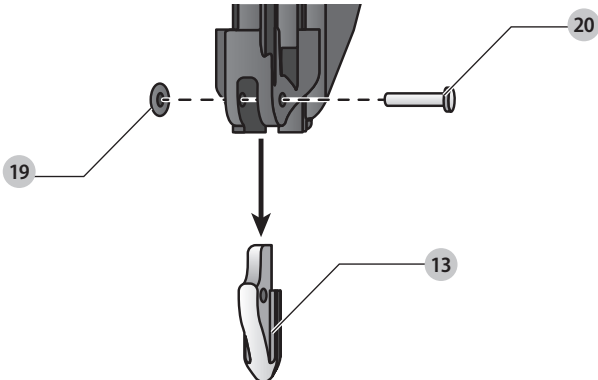

Fig. K

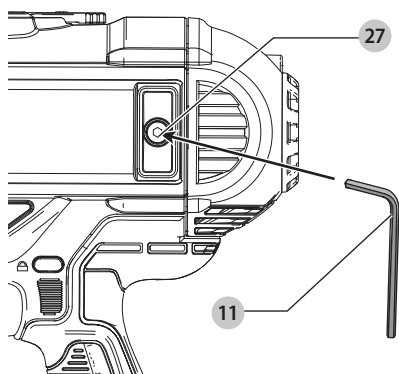

Fig. L

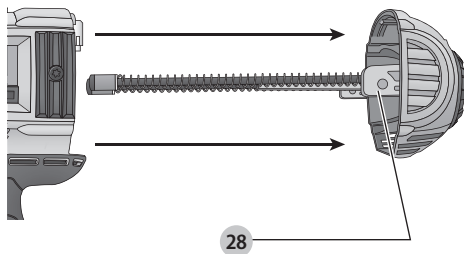

Fig. M

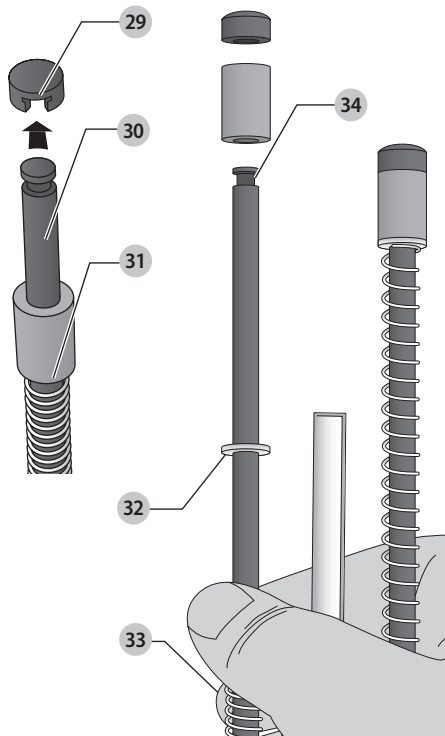

Fig. N

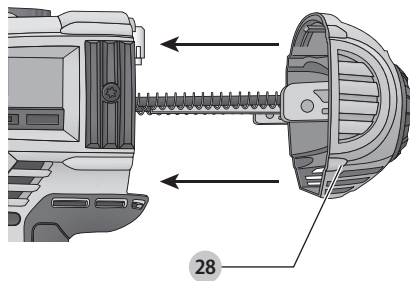
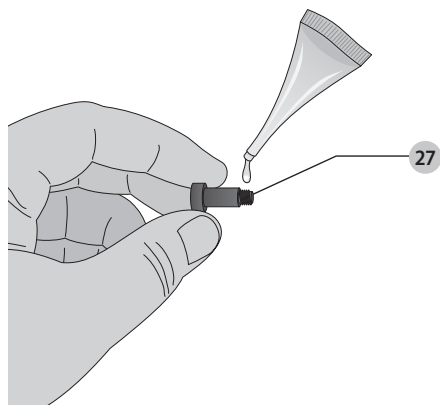

Fig. O



TRÅDLØS METALKONNEKTOR SØMPISTOL

DCN693

Tillykke!

Du har valgt et DEWALT-værktøj. Mange års erfaring, ihærdig produktudvikling og innovation gør DEWALT én af de mest pålidelige partnere for professionelle brugere af elværktøj.

Tekniske Data

		DCN693
Spænding	V_{DC}	18
Type		2
Batteritype		Li-Ion
Affyring		Sekventiel/ RapidCycle Sekventiel
Multi-speed		Yes
Magasininkel		33°
Søm		
længde (hastighed 1)	mm	40
længde (hastighed 2)	mm	50–60
sømdiameter	mm	3,4–4,0
vinkel		30–35°
hovedgeometri		runde
bearbejdningstype		papir
Vægt (uden batteripakke)	kg	3,6
Støjværdier og vibrationsværdier (triax vector sum) i henhold til EN60745-2-16:		
L_{PA} (emissions lydtryksniveau)	dB(A)	87
L_{WA} (lydtryksniveau)	dB(A)	98
K_{WA} (usikkerhed for det angivne lydnyiveau)	dB(A)	3
Vibrationsemissionsværdi $a_{H} =$		
	m/s^2	< 2,5
Usikkerhed $K =$		
	m/s^2	1,5

Vibrationsemissionsniveauet, der er angivet i dette vejledningsark, er målt i overensstemmelse med en standardiseret test, der er angivet i EN60745 og kan anvendes til at sammenligne et værktøj med et andet. Det kan anvendes til en foreløbig eksponeringsvurdering.

ADVARSEL: Det angivne vibrationsemissionsniveau repræsenterer værktøjets hovedanvendelsesområder. Hvis værktøjet anvendes til andre formål, med andet tilbehør eller vedligeholdes dårligt, kan vibrationsemissionen imidlertid variere. Det kan forøge eksponeringsniveauet over den samlede arbejdsperiode markant.

Et estimat af eksponeringsniveauet for vibration bør også tage højde for de gange, værktøjet slukkes, eller når det kører men ikke bruges til at arbejde. Det kan mindske eksponeringsniveauet over den samlede arbejdsperiode markant.

Identificér yderligere sikkerhedsforanstaltninger for at beskytte operatøren mod vibrationens effekter, som f.eks.: vedligehold værktøjet og tilbehøret, hold hænderne varme, organisation af arbejdsmanstre.

EF-Konformitetserklæring

Maskindirektiv



Trådløs metalkonnektor sømpistol DCN693

DEWALT erklærer, at produkterne beskrevet under **Tekniske data** er udformet i overensstemmelse med: 2006/42/EF, EN60745-1:2009+A11:2010, EN60745-2-16:2010. Disse produkter overholder også direktivet 2014/30/EU og 2011/65/EU. Kontakt DEWALT på følgende adresse for yderligere oplysninger eller se bagsiden af manualen. Undertegnede er ansvarlig for kompilering af den tekniske fil og udsteder denne erklæring på vegne af DEWALT.

Markus Rompel
Vicedirektør for Ingeniørarbejde, PTE-Europa
DEWALT, Richard-Klinger-Strasse 11,
65510, 0 Idstein, Tyskland
05.09.2022



ADVARSEL: Læs instruktionsvejledningen for at reducere risikoen for personskader.

Definitioner: sikkerhedsretningslinjer

Nedenstående definitioner beskriver sikkerhedsniveauet for hvert enkelt signalord. Læs vejledningen og vær opmærksom på disse symboler.



FARE: Angiver en umiddelbart farlig situation, der medmindre den undgås, **vil** resultere i **død eller alvorlig personskade**.



ADVARSEL: Angiver en potentielt farlig situation, der medmindre den undgås, **kanne** resultere i **død eller alvorlig personskade**.



FORSIGTIG: Angiver en potentielt farlig situation, der medmindre den undgås, **kan** resultere i **mindre eller moderat personskade**.

BEMÆRK: Angiver en handling, der **ikke er forbundet med personskade**, men som **kan** resultere i **produktskade**.



Angiver risiko for elektrisk stød.



Angiver brandfare.

Batterier				Opladere/opladningstider (minutter)***									
Kat #	V _{DC}	Ah	Vægt (kg)	DCB104	DCB107	DCB112/ DCB1102	DCB113	DCB115/ DCB1104	DCB116	DCB117	DCB118	DCB132	DCB119
DCB546	18/54	6,0/2,0	1,08	60	270	170	140	90	80	40	60	90	X
DCB547/G	18/54	9,0/3,0	1,46	75*	420	270	220	135*	110*	60	75*	135*	X
DCB548	18/54	12,0/4,0	1,46	120	540	350	300	180	150	80	120	180	X
DCB181	18	1,5	0,35	22	70	45	35	22	22	22	22	22	45
DCB182	18	4,0	0,61	60/40**	185	120	100	60	60/45**	60/40**	60/40**	60	120
DCB183/B/G	18	2,0	0,40	30	90	60	50	30	30	30	30	30	60
DCB184/B/G	18	5,0	0,62	75/50**	240	150	120	75	75/60**	75/50**	75/50**	75	150
DCB185	18	1,3	0,35	22	60	40	30	22	22	22	22	22	40
DCB187	18	3,0	0,54	45	140	90	70	45	45	45	45	45	90
DCB189	18	4,0	0,54	60	185	120	100	60	60	60	60	60	120
DCBP034/G	18	1,7	0,32	27	82	50	40	27	27	27	27	27	50

*Datakode 201811475B eller senere

**Datakode 201536 eller senere

***Matrix for batteriopladingstider er kun vejledende; opladningstider varierer alt efter batteriernes temperatur og tilstand.

Generelle sikkerhedsadvarsler for elværktøjer



ADVARSEL: Læs alle sikkerhedsadvarsler og alle instruktioner. Manglende overholdelse af advarsler og instruktioner kan medføre elektrisk stød, brand og/eller alvorlig personskade.

GEM ALLE ADVARSLER OG INSTRUKTIONER TIL SENERE BRUG

Termen "elværktøj" i advarselne refererer til dit elektroniske (ledning) eller batteribetjente (trådløse) elværktøj.

1) Sikkerhed i Arbejdsområdet

- Sørg for, at arbejdsområdet er rent og godt oplyst.** Rodede eller mørke områder giver anledning til ulykker.
- Undlad at benytte elektrisk værktøj i en eksplosionsfarlig atmosfære, som f.eks. ved tilstedeværelsen af brændbare væsker, gasser eller støv.** Elværktøj danner gnister, der kan antænde støv eller dampe.
- Hold børn og omkringstående på afstand, når der anvendes elektrisk værktøj.** Distractioner kan medføre, at du mister kontrollen.

2) Elektrisk Sikkerhed

- Stik på elektrisk værktøj skal passe til stikkontakten. Stikken må aldrig modificeres på nogen måde. Undlad at bruge adapterstik sammen med jordforbundet elektrisk værktøj.** Umodificerede stik og dertil passende stikkontakter reducerer risikoen for elektrisk stød.
- Undgå kropskontakt med jordforbundne overflader, såsom rør, radiatorer, komfurer og køleskabe.** Der er øget risiko for elektrisk stød, hvis din krop er jordforbundet.

- Undlad at udsætte elektrisk værktøj for regn eller våde forhold.** Hvis der trænger vand ind i et elektrisk værktøj, øges risikoen for elektrisk stød.
- Undlad at udsætte ledningen for overlast. Brug aldrig ledningen til at bære, trække værktøjet eller trække det ud af stikkontakten. Hold ledningen borte fra varme, olie, skarpe kanter og bevægelige dele.** Beskadigede eller sammenflettede ledninger øger risikoen for elektrisk stød.
- Når elektrisk værktøj benyttes udendørs, skal der anvendes en forlængerledning, som er egnet til udendørs brug.** Brug af en ledning, der er egnet til udendørs brug, reducerer risikoen for elektrisk stød.
- Hvis det ikke kan undgås at betjene et elektrisk værktøj i et fugtigt område, benyt en strømforsyning, der er beskyttet af en fejlstrømsafbryder.** Ved at benytte en fejlstrømsafbryder reduceres risikoen for elektrisk stød.

3) Personlig Sikkerhed

- Vær opmærksom, pas på hvad du foretager dig, og brug sund fornuft, når du benytter et elektrisk værktøj. Betjen ikke værktøjet, hvis du er træt, påvirket af narkotika, alkohol eller medicin.** Et øjeblik uopmærksomhed under anvendelse af et elektrisk værktøj kan forårsage alvorlig personskade.
- Brug personligt sikkerhedsudstyr. Bær altid beskyttelsesbriller.** Sikkerhedsudstyr, såsom støvmaske, skridsikre sikkerhedssko, sikkerhedshjelm eller høreværn, brugt når omstændighederne foreskriver det, reducerer omfanget af personskader.
- Undgå utilsigtede start. Sørg for, at der er slukket for kontakten, inden værktøjet tilsluttes en strømledning og/eller batterienhed, samles op eller bæres.** Når elektrisk værktøj bæres med fingeren på kontakten eller

tilsluttes, når kontakten er tændt, giver det anledning til ulykker.

- d) **Fjern eventuelle justerings- eller skrue nøgler, før det elektriske værktøj startes.** En skrue nøgle eller anden nøgle, der bliver siddende på en roterende del af elektrisk værktøj, kan give anledning til personskade.
- e) **Undlad at række for langt. Hold hele tiden en god fodstilling og balance.** Dette giver bedre kontrol af det elektriske værktøj, når uventede situationer opstår.
- f) **Bær hensigtsmæssig påklædning. Bær ikke løst tøj eller smykker. Hold dit hår, tøj og handsker væk fra bevægelige dele.** Løstsiddende tøj, smykker eller langt hår kan blive fanget i bevægelige dele.
- g) **Hvis der anvendes støvudsugnings- eller støvopsamlingsudstyr, skal dette tilsluttes og anvendes rigtigt.** Anvendelse af støvopsamlingsudstyr kan begrænse farer forårsaget af støv.

4) Anvendelse og Vedligeholdelse af Elektrisk Værktøj

- a) **Undlad at bruge magt over for det elektriske værktøj. Brug det værktøj, der er bedst egnet til det arbejde, der skal udføres.** Værktøjet vil klare opgaven bedre og mere sikkert med den ydelse, som det er beregnet til.
- b) **Undlad at benytte elektrisk værktøj, hvis kontakten ikke tænder og slukker for det.** Alt elektrisk værktøj, der ikke kan kontrolleres med kontakten, er farligt og skal repareres.
- c) **Træk stikket ud af stikkontakten og/eller batterienheden fra det elektriske værktøj, før det elektriske værktøj justeres, dets tilbehør udskiftes, eller det stilles til opbevaring.** Sådanne forebyggende sikkerhedsforanstaltninger mindsker risikoen for, at værktøjet startes utilsigtet.
- d) **Opbevar elektrisk værktøj uden for rækkevidde af børn, og tillad ikke personer, som ikke er bekendt med dette elektriske værktøj eller disse instruktioner, at betjene værktøjet.** Elektrisk værktøj er farligt i hænderne på personer, som ikke er instrueret i brugen deraf.
- e) **Vedligeholdelse af elektrisk værktøj. Undersøg om bevægelige dele sidder skævt, binder eller er gået itu såvel som andre forhold, der kan påvirke betjeningen af værktøjet. Hvis det elektriske værktøj er beskadiget, skal det repareres før brug.** Mange ulykker er forårsaget af dårligt vedligeholdt værktøj.
- f) **Hold skæreværktøj skarpe og rene.** Ordentligt vedligeholdt skæreværktøj med skarpe skærekanter har mindre tilbøjelighed til at binde og er lettere at styre.
- g) **Brug elektrisk værktøj, tilbehør, bor, osv. i overensstemmelse med disse instruktioner, idet der tages hensyn til arbejdsforholdene og den opgave, som skal udføres.** Brug af elektrisk værktøj til andre opgaver end dem, det er beregnet til, kan resultere i en farlig situation.

5) Anvendelse og Vedligeholdelse af Batteri

- a) **Må kun genoplades med den oplader, som er angivet af fabrikanten.** En oplader, der er beregnet til en bestemt type batteripakke, kan udgøre en brandrisiko, hvis den bruges med en anden type batteripakke.
- b) **Brug kun elektrisk værktøj med de batteripakker, der er beregnet til hver enkelt type.** Brug af andre batteripakker kan skabe risiko for personskade og brand.
- c) **Når en batteripakke ikke er i brug, skal den holdes borte fra andre metalgenstande, såsom papirclips, mønter, nøgler, søm, skruer og andre små metalgenstande, der kan danne forbindelse mellem to elektriske kontaktflader.** Kortslutninger mellem batterikontakter kan forårsage forbrænding eller brand.
- d) **Hvis en batteripakke udsættes for overlad, kan der sive væske ud. Undgå kontakt. Hvis væsken berøres ved et tilfælde, skal der skylles med masser af vand. Hvis der kommer væske i øjnene, skal der desuden søges lægehjælp.** Batterivæske kan forårsage irritation eller forbrænding.

6) Service

- a) **Elektrisk værktøj skal serviceres af en kvalificeret servicetekniker, som udelukkende benytter identiske reservedele.** Derved sikres det, at værktøjets driftssikkerhed opretholdes.

Sikkerhedsinstruktioner for trådløse sømpistoler

- **Sørg altid for, at værktøjet er forsynet med lukkemekanismer.** Skødesløs håndtering af sømpistolens kan medføre uventet udløsning af lukkemekanismer og personskader.
 - **Ret ikke værktøjet imod dig selv eller nogen i nærheden.** Uventet udløsning vil løse lukkemekanismen og medføre personskade.
 - **Aktivér kun værktøjet, når det er sikkert placeret imod et arbejdssemne.** Hvis værktøjet ikke har kontakt til arbejdssemnet, kan lukkemekanismen blive afledt væk fra dit mål.
 - **Slå strømmen fra værktøjet, hvis lukkemekanismen blokeres i værktøjet.** Når du frigør en blokeret lukkemekanisme, kan sømpistolens blive aktiveret ved et uheld, hvis strømmen er tilsluttet.
 - **Brug ikke denne strømpistol til fastgørelse af kabler.** Den er ikke designet til installation af elkabler og kan beskadige isoleringen på elkabler og kan fremkalde elektrisk chok eller brandfare.
-  **ADVARSEL:** Hvis værktøjet er blevet tabt, eller du har mistanke om beskadigelse af værktøj, bør du udføre kontrol af værktøjets funktionen som defineret i afsnittet om valg af tilstand i denne vejledning. Hvis det ikke fungerer korrekt, skal du stoppe brugen af værktøjet og få det repareret på et autoriseret DEWALT-serviceværksted.
- Anvend ikke værktøjet som en hammer.

- For undtagelser kontrollér de lokale arbejdspladsregulativer.
- Kontrollér altid de lokale arbejdspladsregulativer.
- Brug altid sikkerhedsbriller.
- Bær altid høreværen.
- Brug altid kun de fastgørelselementer, der er angivet i vejledningen.
- Brug ikke stativer til montering af værktøjet til en holder.
- Adskil eller bloker ikke nogen dele af det elektriske værktøjs fastgørelselementer som f.eks. kontaktudløseren.
- Før udførelsen af en opgave skal det kontrolleres, at sikkerheds- og -aftrækkermekanismen fungerer korrekt, og at alle bolte og møtrikker er ordentligt fastspændt.
- Sæmpistolens må aldrig affyres ud i luften.
- Når værktøjet bæres omkring i arbejdsområdet må dette aldrig gøres med aftrækkeren aktiveret.
- Tag hensyn til forholdene på arbejdsområdet. Sømmene kan trænge igennem tynde arbejdssemner eller smutte på arbejdssemnets hjørner og kanter og derved forårsage fare for personskade.
- Undlad at drive søm tæt på arbejdssemnets kant.
- Undlad at drive søm oven på andre søm.

Restrisici

De følgende risici er uløseligt forbundet med brugen af disse maskiner:

- Skader som følge af ukorrekt håndtering af værktøjet.
- Skader som følge af ukorrekt håndtering af værktøjet.
- Stramning af muskler i arme og hænder, især ved arbejde over hovedhøjde. Hold altid regelmæssige pauser når du arbejder i længere tid ad gangen.

På trods af overholdelsen af de relevante sikkerhedsregler og brug af sikkerhedsudstyr kan visse restrisici ikke undgås. Disse omfatter:

- Hørenedsættelse.
- Risiko for personskade som følge af flyvende partikler.
- Risiko for personskade som følge af forlænget brug.
- Tab af kontrol som følge af tilbageslag.
- Risiko for personskade på grund af spidse punkter, skarpe hjørner eller ukorrekt håndtering af arbejdssemner.
- Risiko for personskade på grund af skarpe hjørner ved udskiftning af søm eller indsættelse af sømstokke.

Elektrisk sikkerhed

Den elektriske motor er konstrueret til bare én spænding. Kontrollér altid, at batteripakken svarer til spændingen på mærkepladen. Kontrollér også, at spændingen på din oplader svarer til din el-netspænding.



Din DEWALT-oplader er dobbeltisoleret i overensstemmelse med EN60335. Derfor kræves der ingen jordledning.

Hvis strømledningen er beskadiget, skal den erstattes af en specialfremstillet ledning, der fås gennem DEWALT's serviceorganisation.

Brug af forlængerledning

Der bør ikke benyttes en forlængerledning, medmindre det er absolut nødvendigt. Brug en godkendt forlængerledning, der er egnet til strømforsyningen til din oplader (se **Tekniske data**). Den minimale lederstørrelse er 1 mm²; den maksimale længde er 30 m.

Ved brug af en kabeltromle skal kablet altid ruller helt ud.

GEM DISSE INSTRUKTIONER

Opladere

DEWALT opladere kræver ingen justering og er designet til at være så brugervenlige som muligt. Vigtig sikkerhedsvejledning for alle batteriopladere

GEM DISSE INSTRUKTIONER: Denne vejledning indeholder vigtige sikkerheds- og driftsinstruktioner for kompatible batteriopladere se **Tekniske data**).

- Før du bruger opladeren, læs alle instruktioner og de sikkerhedsmæssige afmærkninger på opladeren, batteripakken og produktet.



ADVARSEL: Risiko for chok. Lad ikke nogen flydende væsker komme ind i opladeren. Det kan resultere i et elektrisk chok.



ADVARSEL: Vi anbefaler brug af en reststrømsanordning med en reststrømskapacitet på 30mA eller mindre.



FORSIGTIG: Risiko for brand. For at reducere risikoen for kvæstelser, oplad kun DEWALT genopladelige batterier. Andre batterityper kan eksplodere og forårsage personskader.



FORSIGTIG: Børn skal overvåges for at sikre, at de ikke leger med udstyret.

BEMÆRK: Under bestemte forhold, når opladeren er tilsluttet til strømforsyningen, kan blotlagte opladerkontakter blive kortslettet af fremmede materialer. Fremmede materialer af en ledende art som for eksempel, men ikke begrænset til ståluld, aluminiumsfolie eller anden koncentration af metalliske partikler skal holdes på afstand af opladerens huller. Tag altid stikket til opladeren ud fra kontakten, når der ikke er indsat en batteripakke. Tag stikket til opladeren ud før forsøg på at rengøre den.

- **Forsøg ALDRIG at oplade batteripakken med andre opladere end dem, der er omtalt i denne manual.** Opladeren og batteripakken er specielt designet til at arbejde sammen.
- **Disse opladere er ikke beregnet til anden brug end opladning af DEWALT genopladelige batterier.** Al anden brug kan medføre risiko for brand, elektrisk chok eller livsfarlige elektriske stød.
- **Udsæt ikke opladeren for regn eller sne.**
- **Træk i stikket i stedet for ledningen, når opladeren frakobles.** Dette vil reducere risikoen for beskadigelse af elstikket og ledningen.

- **Sørg for at ledningen er placeret, så den ikke bliver trådt på, snublet over eller på anden måde bliver genstand for skader eller belastning.**
- **Anvend kun en forlængerledning, når det er absolut nødvendigt.** Anvendelse af en ukorrekt forlængerledning kan resultere i risiko for brand, elektrisk chok eller livsfarlige elektriske stød.
- **Anbring ikke noget oven på opladeren eller anbring opladeren på et blødt underlag, der kan blokere ventilationshullerne og medføre for megen intern varme.** Anbring opladeren på afstand af alle varmekilder. Opladeren ventileres gennem huller i toppen og bunden af huset.
- **Brug ikke opladeren, hvis ledningen eller stikket er beskadiget**—få dem omgående udskiftet.
- **Brug ikke opladeren, hvis den har fået et hårdt slag, er blevet tabt eller blevet beskadiget på anden vis.** Tag den med til et autoriseret værksted.
- **Demontér ikke opladeren, tag den med til et autoriseret værksted, når service eller reparation er påkrævet.** Ukorrekt genmontering kan medføre risiko for elektrisk chok, livsfarlige elektriske stød eller brand.
- Hvis ledningen beskadiges, skal den omgående udskiftes af producenten, hans forhandler eller lignende kvalificeret person for at forebygge enhver risiko.
- **Tag stikket til opladeren ud af kontakten før forsøg på nogen form for rengøring. Dette vil reducere risikoen for elektrisk chok.** Fjernelse af batteripakken vil ikke reducere denne risiko.
- Forsøg **ALDRIG** at tilslutte 2 opladere til hinanden.
- **Opladeren er designet til at køre på standard 230V husholdningsstrøm. Forsøg ikke at bruge den med en anden strømstyrke.** Dette gælder ikke for opladere til køretøjer.







Opladning af et batteri (Fig. B)

1. Tilslut opladeren til en passende stikkontakt før batteripakken sættes i.
2. Indsæt batteripakken **12** i opladeren og kontrollér, at pakken sidder godt fast i opladeren. Det røde (opladnings) lys vil blinke hele tiden og angive, at opladningsprocessen er startet.
3. Når opladningen er færdig, vil det blive angivet af den røde lampe, som vil lyse konstant på ON. Batteripakken er fuldt opladet og kan nu anvendes eller kan efterlades i opladeren. Skub batteriets udløserknop **21** på batteripakken for at udtage batteripakken.

BEMÆRK: For at sikre maksimal ydeevne og levetid for Li-Ion batteripakker skal batteripakken lades helt op, før den anvendes første gang.

Betjening af oplader

Se indikatorerne nedenfor for batteripakkens opladestatus.

Ladeindikatorer	
	oplader 
	fuldt opladet 
	forsinkelse ved varmt/koldt batteri* 

*Det røde lys vil fortsætte med at blinke, men et gult indikatorlys vil blive tændt under denne handling. Når batteriet har opnået en passende temperatur, vil det gule lys blive slukket, og opladeren vil genoptage opladningsproceduren.

Kompatible oplader(e) vil ikke oplade en defekt batteripakke. Opladeren vil angive defekt batteri ved at nægte at lyse eller ved at vise problem pakke eller oplader blinkmønster.

BEMÆRK: Dette kan også betyde et problem med opladeren. Hvis opladeren angiver et problem, tag opladeren og batteripakken med hen til et autoriseret servicecentre for at blive kontrolleret.

Varm/kold pakkeforsinkelse

Når opladeren sporer et batteri, der er for varmt eller for koldt, starter den automatisk en varm/kold pakkeforsinkelse og indstiller opladningen, indtil batteriet har nået en passende temperatur. Opladeren skifter derefter automatisk til pakkeopladningsfunktion. Denne funktion sikrer maksimal batterilevetid.

En kold batteripakke vil oplade med en langsommere hastighed end en varm batteripakke. Batteripakken vil oplade ved den lavere hastighed gennem hele opladningscyklussen og vil ikke vende tilbage til maksimal opladningshastighed, selvom batteriet varmer.

DCB118 opladeren er udstyret med en intern blæser designet til at nedkøle batteripakken. Blæseren tændes automatisk, når batteripakken trænger til at blive afkølet. Brug aldrig opladeren, hvis blæsere ikke virker korrekt, eller hvis blæseråbningerne er blokerede. Tillad ikke at fremmedlegemer trænger ind i opladeren.

Elektronisk beskyttelsessystem

XR Li-Ion værktøjerne er designet med et elektronisk beskyttelsessystem, der vil beskytte batteriet imod overbelastning, overopvarmning eller dyb afladning. Værktøjet vil automatisk slå fra, hvis det elektroniske beskyttelsessystem aktiveres. Hvis dette sker, anbring li-ion batteriet på opladeren, indtil det er helt opladet.

Vægmontering

Disse opladere er designet til montering på en væg, eller til at stå oprejst på et bord eller en arbejdsflade. Hvis vægmontering anbringer opladeren inden for rækkevidde af en stikkontakt og på afstand af et hjørne eller andre forhindringer, der kan hindre luftstrømmen. Brug bagsiden af opladeren som skabelon for placering af monteringsskrueerne på væggen. Monter opladeren sikkert ved hjælp af gipsskrue (købes separat) mindst 25,4 mm lang med en skruehoveddiameter på 7–9 mm, skrues ind i

træ til en optimal dybde, der efterlader ca. 5,5 mm af skruen blotlagt. Ret hullerne på bagsiden af opladeren ind efter de blotlagte skruer og skru dem helt ind i hullerne.

Instruktioner om rengøring af opladeren



ADVARSEL: Risiko for chok. Tag stikket til opladeren ud af kontakten før rengøring. Snavs og fedt kan fjernes fra det ydersiden af opladeren med en klud eller en blød ikke-metallisk børste. Brug ikke vand eller andre rengøringsmidler. Lad aldrig væske trænge ind i værktøjet, og nedsænk aldrig nogen del af værktøjet i en væske.

Batteripakke

Vigtig sikkerhedsvejledning for alle batteripakker

Sørg for at oplyse katalognummer og spænding ved bestilling af nye batteripakker.

Batteripakken er ikke fuldt opladet ved levering. Læs nedenstående sikkerhedsvejledning, før batteripakke og oplader tages i brug. Følg derefter den beskrevne opladningsprocedure.

LÆS ALLE INSTRUKTIONER

- **Oplad ikke eller brug batteriet i en eksplosionsfarlig atmosfære, som f.eks. ved tilstedeværelsen af brændbare væsker, gasser eller støv.** I sætning eller udtagning af batteriet fra opladeren kan antændende støv eller dampe.
- **Tving aldrig batteripakken ind i opladeren. Foretag ikke nogen ændringer på batteripakken, så den kan passe ind i en ikke kompatibel oplader, da batteripakken kan blive sprængt og kan medføre personskader.**
- Oplad kun batteripakker i DEWALT opladere.
- **Sprøjt IKKE på den eller nedsænk den i vand eller andre væsker.**
- **Opbevar eller brug ikke værktøjet og batteripakken på steder, hvor temperaturen kan nå op på eller overstige 40 °C (104 °F) (som f.eks. uden for skure eller metalbygninger om sommeren).**
- **Brænd ikke batteripakken, selv hvis den er svært beskadiget eller helt opslidt.** Batteripakken kan eksplodere i åben ild. Der dannes giftige dampe og stoffer ved forbrænding af lithium-ion-batteripakker.
- **Hvis batteriets indhold kommer i kontakt med huden, skal området omgående vaskes med mild sæbe og vand.** Hvis batterivæske kommer i øjnene, lad vand løbe over det åbne øje i 15 minutter, eller indtil iritationen ophører. Hvis det er nødvendigt at søge lægehjælp, består batterielektrolytten af en blanding af flydende organiske karbonater og lithiumsalte.
- **Indholdet af åbnede battericeller kan forårsage luftvejsirritation.** Sørg for frisk luft. Søg lægehjælp, hvis symptomerne vedvarer.



ADVARSEL: Fare for forbrændinger. Batterivæske kan være brændbar, hvis den udsættes for gnister eller åben ild.



ADVARSEL: Forsøg aldrig at åbne batteripakken. Hvis batteripakken er revnet eller beskadiget, indsæt den ikke i opladeren. Undgå at mase, tabe eller beskadige

batteripakken. Anvend ikke en batteripakke eller oplader, der har fået et hårdt slag, er blevet tabt, kørt over eller blevet beskadiget på anden vis (f.eks. stukket med en nål, slået med en hammer, trådt på). Det kan medføre elektriske chok eller livsfarlige elektriske stød. Beskadigede batteripakker skal returneres til forhandleren for genanvendelse.



ADVARSEL: Brandfare. Opbevar eller bær aldrig batteripakker, så metalgenstande kan komme i kontakt med udsatte batteriklemmer. Anbring for eksempel ikke batteripakker i forklæder, lommer, værktøjsskasser, produktkasser, skuffer osv. med løse søm, skruer, nøgler osv.



FORSIGTIG: Når det ikke er i brug, læg værktøjet på siden på en stabil overflade, hvor det ikke vil vælte eller falde ned. Nogle værktøjer med store batteripakker vil stå lodret på batteripakken, men kan let væltes.

Transport



ADVARSEL: Brandfare. Transport af batterier kan muligvis forårsage brand, hvis batteripolerne uforvarende kommer i kontakt med ledende materialer. Ved transport af batterier sørg for, at batteriets poler er beskyttet og godt isoleret fra materialer, der kan komme i kontakt med dem og forårsage en kortslutning.

BEMÆRK: Lithium-ion-batterier bør ikke lægges i indchecket bagage.

DEWALT batterier opfylder alle gældende skibsfartsregler som foreskrevet af industrien og juridiske standarder, som omfatter FN's anbefalinger om transport af farligt gods, den internationale lufttransportforening (IATA), farligt gods regulativer, de internationale maritime farligt gods (IMDG) regler og den europæiske konvention om international transport af farligt gods ad landevejen (ADR). Litium-ion-celler og batterier er blevet testet i henhold til afsnit 38,3 i FN's anbefalinger om tests og kriterier for transport af farligt gods.

I de fleste tilfælde vil afsendelsen af en DEWALT batteripakke være undtaget fra at blive klassificeret som et fuldt reguleret klasse 9 farligt materiale. Generelt vil det kun være forsendelser, der indeholder et litium-ion batteri med en energivurdering på over 100 watt timer (wt), der skal sendes som fuldt reguleret klasse 9. Alle litium-ion batterier har en watt time vurdering markeret på pakningen. Desuden på grund af regulativers kompleksiteter, anbefaler DEWALT, at man ikke sender litium-ion-batteripakker med luftfragt uanset watt time vurdering. Forsendelser af værktøj med batterier (combo sæt) kan som eneste undtagelse sendes med luftfragt, hvis batteripakkens watt time vurdering ikke er højere end 100 watt timer.

Uanset om en forsendelse anses for at være undtaget eller fuldt reguleret, er det speditorernes ansvar at rådføre sig med de seneste regler for emballerings-, mærknings- og dokumentationskrav.

Oplysningerne i dette afsnit i vejledningen er givet i god tro og menes at være korrekte på det tidspunkt, hvor dokumentet blev oprettet. Men der gives ingen garanti, udtrykt eller underforstået. Det er købers ansvar at sikre, at vedkommendes aktiviteter er i overensstemmelse med de gældende regulativer.

Transport af FLEXVOLT™ batteri

DEWALT FLEXVOLT™ batteri har to funktioner: **Anvendelse** og **transport**.

Anvendelsesfunktion: Når FLEXVOLT™ batteriet står alene eller er i et DEWALT 18V produkt, vil den fungere som et 18V batteri. Når FLEXVOLT™ batteriet er i et 54V eller et 108V (to 54V batterier) produkt, vil det fungere som et 54V batteri.

Transportfunktion: Når dækslet er fastgjort til FLEXVOLT™ batteriet, er batteriet i transportfunktion. Behold dækslet til forsendelse.

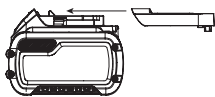

Under transportfunktionen er celledrenge elektrisk afbrudt inde i pakken, og det resulterer i 3 batterier med en lavere watt time (Wh) ydelse i forhold til 1 batteri med en højere watt timeydelse. Denne øgede mængde på 3 batterier med den lavere watt timeydelse kan fritage pakken fra visse forsendelsesforordninger, der er batterier med højere watt timer.

Eksempelvis kan transport Wh ydelsen angive

3 x 36 Wh, hvilket betyder 3 batterier hver på 36 watt timer. Anvendelses Wh ydelsen kan angive 108 watt timer (forudsat 1 batteri).

Eksempel på mærkning af anvendelses- og transportlabel



Anbefalet opbevaring

1. Det bedste opbevaringssted er køligt og tørt, hvor den ikke udsættes for direkte sollys og ekstrem varme eller kulde. For optimal batteriydelse og -liv skal du opbevare batteripakker ved stuetemperatur, når de ikke er i brug.
2. For langtids opbevaring anbefales det at opbevare en fuldt opladet batteripakke et køligt, tørt sted uden for opladeren for optimale resultater.

BEMÆRK: Batteripakker bør ikke opbevares helt tomte for opladning. Batteripakken skal genoplades før brug.

Mærkater på oplader og batteripakke

Udover de piktogrammer, der anvendes i denne vejledning, kan mærkater på opladeren og batteripakken vise de følgende piktogrammer:



Læs brugsvejledningen før brug.



Se **Tekniske data** vedrørende opladningstid.



Berør aldrig kontaktflader med strømførende genstande.



Beskadigede batteripakker må ikke oplades.



Må ikke udsættes for vand.



Defekte ledninger skal udskiftes omgående.



Oplad kun mellem 4 °C og 40 °C.



Kun til indendørs brug.



Tag hensyn til miljøet ved bortskaffelse af batteripakken.



Oplad kun DEWALT batteripakker med de specielle DEWALT opladere. Opladning af andre typer batteripakker end de specielle DEWALT batterier med en DEWALT oplader, kan få dem til at sprænges eller føre til andre farlige situationer.



Destruér ikke batteripakken.



ANVENDELSE (uden transportdæksel). Eksempel: Wh ydelsen angiver 108 Wh (1 batteri med 108 watt timer).



TRANSPORT (med indbygget transportdæksel). Eksempel: Wh ydelsen angiver 3 x 36 Wh (3 batterier på 36 watt timer).

Batteritype

De følgende værktøjer skal anvendes med en batteripakke på 18 volt: DCN693

Disse batteripakker kan bruges: DCB181, DCB182, DCB183, DCB183B, DCB183G, DCB184, DCB184B, DCB184G, DCB185, DCB187, DCB189, DCBP034, DCBP034G, DCB546, DCB547, DCB547G, DCB548. Se **Tekniske data** for flere oplysninger.

Pakkeindhold

Pakken indeholder:

- 1 Metalkonnettor sømpistol
 - 1 Udskiftning af spids til lokalisering af hul
 - 1 Oplader (kun P2 modeller)
 - 2 Batteripakker (kun P2 modeller)
 - 1 Værktøjskasse (kun P2 modeller)
 - 1 Betjeningsvejledning
- *Kontrollér for eventuelle skader på værktøjet, dele og tilbehør, der kan være opstået under transport.*
 - *Tag dig tid til at læse denne vejledning omhyggeligt inden betjeningen.*

Mærkning på værktøjet

Følgende piktogrammer er vist på værktøjet:



Læs brugsvejledningen før brug.



Bær høreværn.



Brug øjevern.



Synlig stråling Kig ikke ind i lyset.



Sømlængde.



Sømtykkelse.



Kapacitet i magasin.



Magasinvinkel

Datokodeposition

Datokoden, der også inkluderer produktionsåret, er trykt på huset.

Eksempel:

2022 XX XX
Produktionsår

Beskrivelse (Fig. A)



ADVARSEL: Modificér aldrig elektrisk værktøj eller nogen dele deraf. Det kan medføre materiale- eller personskade.

- 1 Udløser
- 2 Udlørsikkerhedslås
- 3 Kontaktudløser
- 4 Dybdejusteringshjul
- 5 LED-indikator for blokering/fastlåsnng
- 6 Udløsergreb for fastlåsnng
- 7 Magasin
- 8 Skubberlås
- 9 Funktionsvælger
- 10 Roterende spær/bælteknng
- 11 Indbygget sekskantnngle
- 12 Batteripakke
- 13 Spids til lokalisering af hul
- 14 Støttearm til søm
- 15 Funktionsvælger til sømlængde

Tilsigtet Brug

DCN693 trådløse metalkonnetkor sømpistol er blevet designet **UDELUKKENDE** til fastgørelse af metalhardware med præformede huller til træarbejdssemner.

Den trådløse metalkonnetkor sømpistol er designet til sekventiel og RapidCycle sekventiel funktion. Sømpistol er designet kun for sekventiel/stødvirkende funktion **MÅ** anvendes på stilladser, trapper, stiger eller stige-lignende konstruktioner, f.eks. taglægter osv.

Kun nittere, der anbefales af metalkonnetkor hardwareproducenten, og som opfylder de gældende

bygningsreglementkrav, må anvendes i dette værktøj til installation af konnetkorer.

MÅ IKKE anvendes under våde forhold eller i nærheden af brændbare væsker eller gasser.

Disse ledningsfrie sømpistol er professionelle værktøjsmaskiner.

LAD IKKE børn komme i kontakt med værktøjet. Overvågning er påkrævet, når uerfarne brugere anvender dette værktøj.

- Dette produkt er ikke beregnet til anvendelse af personer (inklusive børn) med nedsatte fysiske, sensoriske eller mentale handicaps; mangel på erfaringer, viden eller færdigheder, medmindre de er under overvågning af en person, der er ansvarlig for deres sikkerhed. Børn må aldrig efterlades alene med dette produkt.

SAMLING OG JUSTERING



ADVARSEL: For at reducere risikoen for alvorlige kvæstelser, anbring forlæns-/baglænskappen i startspærreposition eller slå værktøjet fra og frakobel batteripakken, før der foretages nogen justeringer, eller der af-/påmonteres tilbehør eller ekstraudstyr. Utsigtet start kan medføre kvæstelser.



ADVARSEL: Anvend kun DeWALT-batteripakker og -opladere.

Indsættelse og fjernelse af batteripakken fra værktøjet (Fig. B)

BEMÆRK: For de bedste resultater kontrollér at batteripakken **12** er fuldt opladet.

Sådan installeres batteripakken i værktøjets håndtag

1. Ret batteripakken **12** ind efter rillerne inde i håndtaget (Fig. B).
2. Skub den ind i håndtaget, indtil batteripakken sidder godt fast i værktøjet og kontrollér, at den ikke river sig løs.

Sådan fjernes batteripakken fra værktøjet

1. Tryk på udløserknappen **21** og træk batteripakken ud fra værktøjets håndtag.
2. Isæt batteripakken i opladeren som beskrevet i opladerafsnittet i denne vejledning.

Batteripakker til brændstofmåler (Fig. B)

Nogle DeWALT batteripakker indeholder en brændstofmåler, som består af tre grønne LED lys, som angiver niveauet for den resterende opladning i batteripakken.

Du aktiverer brændstofmåleren ved at trykke på og holde brændstofmålerknappen **16** nede. En kombination af de tre grønne LED lys vil lyse og angive niveauet for den resterende opladning. Når niveauet for opladning i batteriet ligger under den brugbare grænse, lyser brændstofmåleren ikke, og batteriet skal genoplades.

BEMÆRK: Brændstofmåleren giver kun en indikation af den opladning, der resterer i batteripakken. Den angiver ikke værktøjets funktionalitet og er underlagt variation baseret på produktkomponenter, temperatur og slutbrugeranvendelse.

Drejning af spær/bæltkrog (Fig. F)

Spær/bæltkrog **10** kan nemt placeres til venstre eller højre for værktøjet, så den passer til venstre-eller højrehåndede brugere. Hvis brug af krogen overhovedet ikke ønskes, kan den drejes til forsiden eller bagsiden af håndtaget.

Fyldning af værktøjet (Fig. A, D)

⚠ ADVARSEL: Aktiver altid udløserens sikkerhedslås **2** og frakobl batteripakken før påfyldning og tørrning af fastgørelseselementer.

⚠ ADVARSEL: Nitter, der bruges til at installere metalkonnetorer, skal opfylde kravene i de gældende bygningsreglementer og skal installeres i overensstemmelse med reglementskrav og metalkonnetor hardwareleverandørens specifikationer. Hvis konnetorerne ikke installeres korrekt, kan det resultere i strukturelle fejl.

1. Skub den fjederbelastede skubberlås **8** il bunden af magasinet til at låse den på plads.
2. Vælg en passende kollationeret sømstok. (Se **Tekniske data.**) DEWALT vil altid anbefale, at du bruger DEWALT søm af eget fabrikat.

⚠ ADVARSEL: Da andet tilhører end det, som stilles til rådighed af DEWALT, ikke er afprøvet med dette produkt, kan det være farligt at bruge sådant værktøj med dette apparat. For at mindske risikoen for personskade, må dette produkt kun anvendes med tilbehør, som anbefales af DEWALT.

3. Indsæt sømstrimler i magasinets påfyldningsrille, kontroller at sømhovederne rettes korrekt ind efter rilleåbningen.
4. Luk magasinet ved at udløse skubberlåsen. Lad låsen glide forsigtigt fremad og aktivere sømstrimlen.

Tør brandlås

Sømpistolen er udstyret med en tør brandlås, som forhindrer værktøjet i at blive aktiveret, når magasinet næsten er tomt. Når der er ca. 4 til 6 søm tilbage i magasinet, aktiveres værktøjets tørre brandlås. Se **Ladning af Værktøj** for at genopfylde en stok med kollationerede søm

BEMÆRK: Hvis der lægges kraftig vægt på værktøjet er det muligt at tilsidesætte låsen. Dette beskytter værktøjet fra mulig skade, hvis det tabes.

Justering af indslåningsdybden (Fig. E)

Sømmets indslåningsdybde kan justeres ved hjælp af dybdejusteringshjulet.

1. Til at drive sømmet fladt, drej dybdejusteringshjulet **4** mod venstre, imod symbolet for fladt søm.
2. Til at drive sømmet dybere, drej dybdejusteringshjulet **4** mod højre, imod symbolet for dybere søm.

Valg af funktion (Fig. A)

Du vælger standard sekventiel funktion ved at skubbe funktionsvælgeren **9** til at vise enkelt pil **◀** symbolet.

Du vælger RapidCycle sekventiel funktion ved at skubbe funktionsvælgeren **9** til at vise dobbelt pil **◀◀** symbolet.

BEMÆRK: Batterilevetiden i RapidCycle sekventiel funktion vil blive kortere end i standard sekventiel funktion. Du opnår maksimal batterilevetid ved at lade værktøjet stå i standard sekventiel funktion.

Indstilling af sømlængde (Fig. A)

Denne sømpistol er udstyret med en funktionsvælger til sømlængde **15** placeret på foden.

- For kortere søm, vælg position 1 ved at indstille vælgeren til positionen yderst til venstre.
- For længere søm og hårdere opgaver, vælg position 2 ved at indstille vælgeren til positionen yderst til højre.

I tilfælde af, at sømmene ikke kører i dybden i hastighedsindstilling 1, kan du være nødt til at skifte til hastighedsindstilling 2 for at få mere kraft.

BEMÆRK: Affyring af søm under en længde på 40 mm ved hjælp af hastighedsindstilling 2 vil give ekstra slitage på dit værktøj og kan resultere i tidlige fejl.

Hastighedsindstilling	Fordele	Typisk sømlængde
2	Strømstyrke til affyring af længere søm	50–60 mm
1	Øget slidstyrke på værktøjet, øget batterilevetid, øget affyringshastighed af søm	40 mm

BETJENING

Brugsvejledning

⚠ ADVARSEL: Overhold altid sikkerhedsvejledningen og de gældende regler.

⚠ ADVARSEL: For at reducere risikoen for alvorlige kvæstelser, anbring forlæns-/baglænskappen i startspærreposition eller slå værktøjet fra og frakobl batteripakken, før der foretages nogen justeringer, eller der af-/påmonteres tilbehør eller ekstraudstyr. Utilsigtet start kan medføre kvæstelser.

⚠ ADVARSEL: Hvis værktøjet er blevet tabt, eller du har mistanke om beskadigelse af værktøj, bør du udføre kontrol af værktøjens funktioner som defineret i afsnittet om valg af tilstand i denne vejledning. Hvis det ikke fungerer korrekt, skal du stoppe brugen af værktøjet og få det repareret på et autoriseret DEWALT-serviceværksted.

Korrekt håndposition (Fig. G)

⚠ ADVARSEL: For at reducere risikoen for personskade skal du **ALTID** anvende den rette håndposition som vist.

⚠ ADVARSEL: For at reducere risikoen for alvorlig personskade skal du **ALTID** holde godt fast i tilfælde af en pludselig reaktion.

Korrekt håndposition kræver en hånd på hovedhåndtaget **18** som vist.

Klargøring af Værktøjet (Fig. A)

1. Fjern batteripakken **12** fra værktøjet og kontrollér, at værktøjet er låst.
2. Tag alle søm ud af magasinet **7**.
3. Kontroller at kontaktudløseren **3** kan bevæges frit.
4. Læg sømmene tilbage i magasinet.
5. Indsæt batteripakken.



ADVARSEL: Brug ikke værktøjet, hvis kontaktudløseren eller sømskubberen ikke kan bevæges frit.



BEMÆRK: Der må **IKKE** sprøjtes eller på nogen anden måde påføres smøremidler eller rengøringsmidler i værktøjet. Dette kan påvirke værktøjets levetid og ydelse i alvorlig grad.

Anvendelse af udløssikkerhedslåsen (Fig. C)

Alle DeWALT sømpistoler er udstyret med en udløssikkerhedslås **2** som når den skubbes til højre som vist i Figur C, forhindrer værktøjet i at affyre et søm ved at låse udløseren og ved at omlade strømmen til motoren.

Når udløssikkerhedslåsen er trykket til venstre, vil værktøjet være fuldt funktionsdygtigt. Udløssikkerhedslåsen skal altid være slået til, når der foretages justeringer, eller når værktøjet ikke er direkte i brug.

Indkøring af værktøjet

Bemærk venligst at dette værktøj skal have en indkøringsperiode, før det kan virke med fuld kraft på grund af dele, som har brug for at komme i indgreb med hinanden. Det kan ske, at værktøjet ikke affyrer lange søm konsekvent i niveau i denne periode.

Efter affyring af mellem 500 og 1000 søm skulle værktøjet være indkørt og kan arbejde med fuld kapacitet.

Aktivering/affyring af værktøjet (Fig. A, H, I)

Værktøjet kan aktiveres ved at trække udløseren **1** til en af to funktioner: sekventiel funktion eller RapidCycle sekventiel funktion.



ADVARSEL: Fastgørelselementer skal drives lige ind i materialet. Vip ikke sømpistolens under arbejde med fastgørelselementer. Se Figur H.



ADVARSEL: Metalkonnetorsøm er ikke designet til at trænge igennem metal. Ved installation af metalkonnetorer, placer **ALTDIG** spidsen til lokaliserings af hullet i metalkonnetorens præformede hul, og drej den så sømmet vender vinkelret mod hullet før forsøg på at slå et fastgørelselement. Se Figur I.

Sekventiel funktion

Den sekventielle funktion anvendes til diskontinuerlig sømning. Den giver maksimal batterilevetid for islåning af søm.

1. Vælg ved hjælp af funktionsvælgeren (I) den sekventielle funktion **4**.
2. Udløs udløserlåsen **2**.
3. Anbring spidsen til lokaliserings af hullet **13** i det første hul på metalkonnetoren og tryk den ned på værktøjet.

4. Træk i udløserkontakten **1** for at aktivere værktøjet.
5. Udløs udløseren og hæv sømmet fra arbejdsoverfladen.
6. Gentag trinene 3–5 for at aktivere det næste søm.

RapidCycle sekventiel funktion

I RapidCycle sekventielle funktion gendannes motorens omdrejningstal automatisk efter at have slået et søm i for at tillade hurtig fortløbende sømning, men med alle de sundhedsmæssige & sikkerhedsmæssige fordele ved et sekventielt aktiveret mønster. Samtidig med fordelene ved at slå flere søm i på kortere tid, tømmer denne funktion hurtigere batteriopladningen.

1. Brug funktionsvælgeren **9** til at vælge RapidCycle sekventielle funktion **4**.
2. Udløs udløserlåsen **2**.
3. Anbring spidsen til lokaliserings af hullet **13** i det første hul på metalkonnetoren og tryk den ned på værktøjet.
4. Træk i udløserkontakten **1** for at aktivere værktøjet.
5. Udløs udløseren og hæv sømmet fra arbejdsoverfladen.
BEMÆRK: Værktøjets motor returnerer automatisk til fuld hastighed, uden at kontaktspidsen **3** trykkes ned.
6. Gentag trinene 3–5 for at aktivere det næste søm.

Lysdiodeindikator(Fig. A)

Din sømpistol er udstyret med en LED-indikator for blokering/ fastlåsning **5**, som er placeret på værktøjets fod. Se også **Fejlfindingsvejledning** for flere instruktioner.

		<p>BLOKERINGS-/ FASTLÅSNINGSTILSTAND</p> <p>Drej på udløsergrebet for at udløse fastlåsningen. Se Udløsning af fastlåsning.</p>
	<p>eller enhver anden kombination..</p>	<p>FEJL</p> <p>Nulstil værktøjet ved at udtage og genindsætte batteripakken eller ved at slå udløserlåsen til og fra. Hvis fejlkoden stadig er der, tag værktøjet med hen til et autoriseret DeWALT værksted.</p>

Udløsning af fastlåsning (Fig. A, C)

Hvis sømpistolens anvendes i til en hård opgave, hvor al tilgængelig energi i motoren bruges til at drive en fastgørelse, kan værktøjet gå i stå. Indslåningsbladet afsluttede ikke kørselscyklussen, og LED-indikatoren for blokering/fastlåsning **5** vil blinke. Drej udløsergrebet til at udløse fastlåsningen **6** på værktøjet, og mekanismen udløses. Hvis indslåningsbladet ikke automatisk vender tilbage til startpositionen, fortsæt til **Udtagning af fastklemt søm**. Hvis enheden fortsætter er fastlåst, skal du gennemgå valgfunktionen, længden på materialet og fastgørelselementet for at sikre, at opgaven ikke er for hård.

Hvis der forekommer kontinuerlige stop, kig på valg af hastighed. Afhængigt af opgaven kan det være nødvendigt at indstille til en anden hastighed.

Udtagning af fastklemte søm (Fig. A, C)

 **ADVARSEL:** Aktiver altid udløserens sikkerhedslås **2** og frakobl batteripakken og tag fastgørelseselementerne ud før forsøg på at afhjælpe en blokering.

Hvis et søm sætter sig fast i spidsen, vil LED-indikatoren for blokering/fastlåsning **5** blinke.

 **FORSIGTIG:** Når du fjerner et fastsiddende søm, ret IKKE sømpistolen med næsen op eller med batterifoden op. Placering af sømpistolen på denne måde gør, at der vil være en større sandsynlighed for, at det fastklemte søm eller stykker af sømmet presses ind i sømpistolen. Hvis et stykke af sømmet presses ind i værktøjet, skal sømmet tages ud ved at fjerne topdækslet.

BEMÆRK: Stoppet kan være et resultat af ophobning af snavs i næsekanalen. Kontrollér og fjern omgående eventuelt snavs som skitseret nedenfor, hvis du bemærker ændringer af værktøjets ydeevne.

1. Tag batteripakken ud af værktøjet og aktiver udløserlåsen **2**.
2. Efter du har lagt værktøjet på siden, skub den fjederbelastede skubberlås **8** til bunden af magasinet til at låse den på plads og tøm sømstrimen.
BEMÆRK: Hvis sømmene ikke udløses, tryk på støttearmen til sømmene **14**.
3. Løsn ved hjælp af det medfølgende unbracoværktøj **11** de to sekskantbolte **17** øverst i magasinet.
4. Drej magasinet **7** fremad.
5. Tag det fastklemte/bøjede søm ud. Brug eventuelt en tang. Udrens om nødvendigt eventuelle rester i sømkanalen.

 **FORSIGTIG:** Hvis et stykke af sømmet presses ind i værktøjet, skal sømmet tages ud ved at fjerne topdækslet. Se Figur K–O.

6. Hvis indslåningbladet er i nedad position, drej udløsergrebet **6** ovenpå sømmet.
BEMÆRK: Hvis indslåningsbladet ikke nulstilles efter drejning af udløsergrebet til at udløse fastlåsnings, manuel nulstilling af bladet med en lang skruetrækker kan blive nødvendig.
7. Drej magasinet tilbage til positionen under værktøjens næsen og spænd sekskantboltene **17**.
8. Sæt igen batteripakken i.
BEMÆRK: Værktøjet vil deaktivere sig selv og vil ikke nulstille, før batteripakken er taget ud og genindsat.
9. Læg igen søm i magasinet (se **Fyldning af værktøjet**).
10. Udløs skubberlåsen **8**.
11. Deaktiver udløserens sikkerhedslås **2** når du er klar til at fortsætte med at sømme.

Hvis sømmene tit sidder fast i spidsen, få værktøjet eftersat af et autoriseret DEWALT serviceværksted.

VEDLIGEHOLDELSE

Dit DEWALT-elværktøj er beregnet til langvarig brug med minimal vedligeholdelse. Værktøjets fortsatte tilfredsstillende drift afhænger af korrekt vedligeholdelse og rengøring af værktøjet.

 **ADVARSEL:** For at reducere risikoen for alvorlige kvæstelser, anbring forlæns-/baglænsknappen i startspærreposition eller slå værktøjet fra og frakobl batteripakken, før der foretages nogen justeringer, eller der af/påmonteres tilbehør eller ekstraudstyr. Utilsigtet start kan medføre kvæstelser.

Der kan ikke udføres service på opladeren eller batteripakken.



Smøring

Dette elektriske værktøj skal ikke smøres yderligere.



BEMÆRK: Der må IKKE sprøjtes eller på nogen anden måde påføres smøremidler eller rengøringsmidler i værktøjet. Dette kan påvirke værktøjets levetid og ydelse i alvorlig grad.



Rengøring

 **ADVARSEL:** Blæs støv og snavs ud af hovedhuset med tør luft, lige så snart der samler sig snavs i og omkring luftaftrækket. Bær godkendte beskyttelsesbriller og godkendt støvmaske ved udførelse af denne procedure.

 **ADVARSEL:** Brug aldrig opløsningsmidler eller andre kraftige kemikalier til at rengøre værktøjets ikke-metalliske dele. Disse kemikalier kan svække de materialer, der anvendes i disse dele. Brug en klud, der kun er fugtet med vand og mild sæbe. Lad aldrig væske trænge ind i værktøjet, og nedsænk aldrig nogen del af værktøjet i væske.

Valgfrit tilbehør

 **ADVARSEL:** Da andet tilbehør end det, som stilles til rådighed af DEWALT, ikke er afprøvet med dette produkt, kan det være farligt at bruge sådant tilbehør med dette værktøj. For at mindske risikoen for personskade, må dette produkt kun anvendes med tilbehør, som anbefales af DEWALT.

Kontakt forhandleren for yderligere oplysninger om korrekt tilbehør.

DCN6931-XJ Udskiftning af spids (Fig. J)

Med tiden slides spidsen til lokalisering af hullet **13** og skal eventuelt udskiftes.



ADVARSEL: For din egen sikkerhed, læs betjeningsvejledningen for værktøjet, før du bruger noget tilbehør. Hvis du undlader at følge disse advarsler, kan det medføre personskade og alvorlig beskadigelse af værktøjet og tilbehøret. Brug kun identiske udskiftningsdele ved servicering af dette værktøj.

Sådan udskiftes spidsen til lokalisering af huller:

1. Skub forsigtigt ved hjælp af en flad skruetrækker spændeskiven af hårdt gummi **19** ud af spidsens fastgørelsesstift **20**.
2. Skub stiften **20** ud af sømpistolnæsten.
3. Træk den slide/beskadigede spids ud af næsen.

4. Indsæt en ny spids til lokalisering af huller.
5. Indsæt den nye fastgørelsesstift **20** gennem næsten og spidsen til lokalisering af huller.
6. Tryk den nye spændeskive af hårdt gummi **19** tilbage på fastgørelsesstiften.

BEMÆRK: Brug kun den nye stift og skiven, der følger med DCN6931 sættet. Gummiskiven bør ikke genbruges.

DCN6901 Ombytningsæt til retur fjeder (Fig. K–O)

I tidens løb – vil indslåningsbladets retur fjedre blive slidte, og det kan være nødvendigt at udskifte dem. Det vil være indlysende, at fjedrene skal udskiftes, hvis indslåningsbladet ikke vender tilbage efter hvert skud. Du kan kontrollere det ved at åbne magasinet som nævnt i afsnittet **Udtagning af fastklemte søm**, og hvis fjedrene er slidte, kan du flytte bladet frem og tilbage i sømkanalen med meget lidt modstand.

Værktøjet er designet på en sådan måde, at det er muligt at udskifte retur fjedrene på mindre end 5 minutter på stedet ved brug af tilbehør DCN6901-XJ.



ADVARSEL: For din egen sikkerhed, læs betjeningsvejledningen for værktøjet før du bruger noget tilbehør. Hvis du undlader at følge disse advarsler, kan det medføre personskade og alvorlig beskadigelse af værktøjet og tilbehøret. Brug kun identiske udskiftingsdele ved servicering af dette værktøj.

BEMÆRK: Alle mekaniske dele i fjederombytningssettet til fjederen er vist for nemheds skyld og kontrol vedrørende indeslutning. Sættet indeholder også en pakke Loctite klæbemiddel til brug i trin 9. Se Figur O.

Sådan udskiftes knækkede retur fjedre

BEMÆRK: Fjedre bør udskiftes parvis og kun ved anvendelse af det korrekte DEWALT ombytningsæt til tilbehørsfjedre.

1. Løsn ved hjælp af den vedlagte nøgle **11** de to skruer **27** på hver side af enheden. Se Figur K.
2. Fjern retursystemet **28** fra enheden. Se Figur L.
3. Skub fjederskinneklipsen **29** af fjederskinne **30**. Se Figur M.
4. Vrid og fjern fjederstødfangeren **31** og fjern spændeskiven **32** og retur fjederen **33**. Se Figur M.
5. Montér den nye retur fjeder og spændeskive på fjederskinne **30**. Mens fjederen presses sammen med spændeskiven tæt ved den modsatte ende af skinnen, vrid den nye fjeders stødfanger, indtil den er forbi rillen **34** til fjederens skinneklips.
6. Montér den nye fjederrilleclips, så den sidder godt fast og anbring stødfangeren imod klipsen.
7. Gentag trinene 3–6 for den næste fjeder.

BEMÆRK: Kontrollér profilens tilbagevendende ved at skubbe profilen op ad fjederrillen og lade den køre. Den bør vende tilbage på grund af kraften fra fjedrene.

8. Skub retursystemet **28** tilbage i enheden. Se Figur N. Det er vigtigt at afprøve justering af profilen og svinghjulet, før retursystemet skrues tilbage på enheden. Dette kan gøres ved at tilslutte et batteri og skubbe og derefter udløse næsen på enheden imod en bænk eller en hård overflade.

Dette vil starte motorspinning.

BEMÆRK: Når profilen og svinghjulet er rettet korrekt ind, vil du høre, at motoren går i frigear fra fuld hastighed. Hvis profilen og svinghjulet ikke er korrekt rettet ind, er det muligt, at motoren ikke vil starte, kan gå meget hurtigere ned i fart end normalt sammen med en høj skurrende lyd fra enheden. Hvis dette sker skal retursystemet udtages og genindsættes.

9. Når retursystemet er anbragt korrekt, åbn den medfølgende pose med Loctite** og påfør lidt på gevindet på de to skruer **27** og monter igen de to skruer ved hjælp af nøglen og stram dem godt. Se Figur O.



ADVARSEL: Kontrollér altid enheden ved at affyre korte søm ind i blødt træ for at sikre, at værktøjet arbejder korrekt. Hvis værktøjet ikke arbejder korrekt, kontakt omgående et anerkendt DEWALT servicecentre.



ADVARSEL: LOCTITE® POSENS INDHOLD KAN IRRITERE ØJNE, HUD OG ÅNDEDRÆTSSYSTEM. BRUG AL INDHOLDET EFTER ÅBNING. Indånd ikke røg. Få det ikke i øjnene eller på hud eller klæder. Brug det kun i et godt ventileret område. Hold det uden for børns rækkevidde.
FØRSTEHJÆLSBEHANDLING: Indeholder polyglycol dimethacrylat, polyglycol-oleat propylenglycol, titandioxid og cumenhydroperoxid. Hvis det sluges, kontakt omgående den nærmeste skadestue eller en læge. Fremtving ikke opkastning.
Hvis det er indåndet, flyt personen ud i frisk luft. Hvis i øjnene, skyld dem med vand i 15 minutter. Søg lægehjælp.
Hvis på huden, skyl godt med vand. Hvis på klæder, tag dem af.

*Loctite® er et registreret varemærke tilhørende Henkel Corp.

Miljøbeskyttelse



Separate Sammlung. Produkte und Batterien, die mit diesem Symbol gekennzeichnet sind, dürfen nicht im normalen Hausmüll entsorgt werden.

Produkte und Batterien enthalten Materialien, die zurückgewonnen oder recycelt werden können, um den Bedarf an Rohstoffen zu reduzieren. Bitte recyceln Sie elektrische Produkte und Batterien gemäß den lokalen Bestimmungen. Weitere Informationen erhalten Sie unter www.2helpU.com.

Genopladelig batteripakke

Dette batteri har en lang levetid, men skal udskiftes, når det ikke afgiver tilstrækkelig effekt ved opgaver, der før var lette at udføre. Ved afslutningen af batteriets rimelige levetid bortskaffes det på en miljø sikker måde:

- Sørg for, at batteripakken er helt afladet og tag den derpå ud af værktøjet.
- Litium-ion-celler er genanvendelige. Tag dem med til din forhandler eller til den lokale genbrugsplads. De indsamlede batteripakker vil blive genanvendt eller korrekt bortskaffet.

FEJLFINDINGSVEJLEDNING

MANGE ALMINDELIGE PROBLEMER KAN LET LØSES VED HJÆLP AF SKEMAET NEDENFOR.

Før mere alvorlige eller vedvarende problemer

Kontakt din nærmeste autoriserede DEWALT reparatør eller kontakt dit

DEWALT kontor på adressen, der står i denne vejledning.

 **ADVARSEL:** Du nedsætter risikoen for alvorlig personskade ved ALTID at frakoble batteripakken fra værktøjet før alle reparationer.

SYMPTOM	ÅRSAG	LØS
Motor kører ikke med udløseren trykket ind	Udløserlås i låst position	Lås udløserlåsen op.
	Værktøjet sidder fast og forhindrer motoren i at dreje	Drej udløsergrebet til at udløse fastlåsnings på værktøjet, og mekanismen udløses. Hvis indslåningsbladet ikke vender tilbage, tag batteriet ud og skub manuelt indslåningsbladet tilbage til startposition.
	Værktøjets interne elektronik skal nulstilles	Udtag batteriet, vent 3 sekunder og sæt det i igen.
	Motor stopper med at køre efter 5 sekunder	Normal drift, udløs udløseren og tryk den igen ned.
	Poler er snavsede eller ødelagte	Se autoriseret DEWALT reparatør.
	Ødelagt intern elektronik	Se autoriseret DEWALT reparatør.
	Ødelagt udløser	Se autoriseret DEWALT reparatør.
	Batteriet er varmt	Lad batteriet afkøle eller udskift det med en kold pakke.
Motor kører ikke med kontaktpidsen trykket ind	Værktøjet er varmt	Lad værktøjet afkøle før du fortsætter med at bruge det.
	Udløserlås i låst position	Lås udløserlåsen op.
	Tør brandlås aktiveret, blokerer kontaktpidsen i fuld bevægelse	Læg flere søm i magasinet.
	Værktøjet sidder fast og forhindrer motoren i at dreje	Drej udløsergrebet til at udløse fastlåsnings på værktøjet, og mekanismen udløses. Hvis indslåningsbladet ikke vender tilbage, tag batteriet ud og skub manuelt indslåningsbladet tilbage til startposition.
	Bøjet kontaktudløser	Se autoriseret DEWALT reparatør.
	Motor stopper med at køre efter 5 sekunder	Normal drift, udløs kontaktudløser og tryk den igen ned.
	Poler er snavsede eller ødelagte	Se autoriseret DEWALT reparatør.
	Ødelagt intern elektronik	Se autoriseret DEWALT reparatør.
Værktøjet aktiveres ikke (motoren kører, men vil ikke affyre)	Ødelagt udløser	Se autoriseret DEWALT reparatør.
	Batteriet er varmt	Lad batteriet afkøle eller udskift det med en kold pakke.
	Værktøjet er varmt	Lad værktøjet afkøle før du fortsætter med at bruge det.
	Tør brandlås aktiveret, blokerer kontaktpidsen i fuld bevægelse	Læg søm i magasinet.
	Lavt batteri eller ødelagt batteri	Kontrollér opladningsniveau, hvis pakken viser "state-of-charge". Oplad eller udskift om nødvendigt batteripakken.
	Fastklemt søm/indslåningsbladet er ikke vendt tilbage til startposition	Tag batteriet ud, frigør fastklemt søm, kød udløsergrebet til at udløse fastlåsnings frem og tilbage (skub om nødvendigt skubberbladet op manuelt), sæt igen batteripakken i.
	Ødelagt driver/retursamling	Udskift driver/retursamling Se autoriseret DEWALT reparatør.
	Fastklemt intern mekanisme	Se autoriseret DEWALT reparatør.
Ødelagt intern elektronik	Se autoriseret DEWALT reparatør.	

SYMPTOM	ÅRSAG	LØS
Motoren starter, men genererer en masse støj	Fastklemt søm og indslåningsblad sidder fast i nedad position	Brug udløsergrebet til at udløse fastlåsningsen, udred om nødvendigt alle fastklemt søm og returindslåningsbladet manuelt.
	Ødelagt driver/retursamling	Udskift driver/retursamling Se autoriseret DEWALT reparatør.
Indslåningsbladet sidder fortsat fast i nedad position	Fastklemt søm og indslåningsblad sidder fast i nedad position	Brug udløsergrebet til at udløse fastlåsningsen, udred om nødvendigt alle fastklemt søm og returindslåningsbladet manuelt.
	Ødelagt driver/retursamling	Udskift driver/retursamling Se autoriseret DEWALT reparatør.
	Længde på materiale og fastgørelseselement	Hvis enheden fortsætter med at gå i stå (tvinger behovet for at dreje udløsergrebet for fastlåsnings) vælg passende længde på materiale og fastgørelseselement, som ikke er for hård til opgaven.
	Snavs i spidsen	Rens spidsområdet og vær meget opmærksom på små stykker brækket søm i stien.
	Værktøj der endnu ikke er indkørt	Nye værktøjer kan tage 500–1000 søm til delene, som har brug for at komme i indgreb med hinanden. Affyr kortere søm i denne periode, hvis der er problemer med at affyre flygtende søm.
	Anvendelse af forkert hastighed	Hvis du prøver at affyre lange søm med ringskift i blødt træ eller at affyre søm med ringskift i hårdt materiale ved hastighed 1 – justér hastighedsindstillingen til position 2.
Værktøjet kører, men slår ikke sømmene helt i	Dybdejusteringsindstillingen for overfladisk	Drej dybdeindstilling til en dybere indstilling.
	Værktøjet sidder ikke helt op til arbejdsemnet	Anvend tilstrækkelig kraft til at sikre, at det sidder tæt op ad arbejdsemnet. Se instruktionsvejledningen.
	Længde på materiale og fastgørelseselement	Hvis enheden fortsætter med at gå i stå (tvinger behovet for at dreje udløsergrebet for fastlåsnings) vælg passende længde på materiale og fastgørelseselement, som ikke er for hård til opgaven.
	Ødelagt eller slidt spids på indslåningsblad	Udskift driver/retursamling. Se autoriseret DEWALT reparatør.
	Ødelagt aktiveringsmekanisme	Se autoriseret DEWALT reparatør.
	Værktøj der endnu ikke er indkørt	Nye værktøjer kan tage 500–1000 søm til delene, som har brug for at komme i indgreb med hinanden. Affyr kortere søm i denne periode, hvis der er problemer med at affyre flygtende søm.
	Anvendelse af forkert hastighed	Hvis du prøver at affyre lange søm med ringskift i blødt træ eller at affyre søm med ringskift i hårdt materiale ved hastighed 1 – justér hastighedsindstillingen til position 2.
Værktøjet kører, men intet fastgørelseselement køres	Ingen søm i magasinet	Læg søm i magasinet
	Forkert størrelse eller vinkel på søm	Brug kun anbefalede søm. Se Tekniske data .
	Snavs i spidsen	Rens spidsområdet og vær meget opmærksom på små stykker brækket søm i stien.
	Snavs i magasinet	Rens magasinet.
	Slidt magasin	Udskift magasin. Se autoriseret DEWALT reparatør.
	Ødelagt eller slidt indslåningsblad	Udskift indslåningsbladet. Se autoriseret DEWALT reparatør.
Ødelagt skubbefjeder	Udskift fjeder, kontakt autoriseret DEWALT reparatør.	

SYMPTOM	ÅRSAG	LØS
Fastklemt søm	Forkert størrelse eller vinkel på søm	Brug kun anbefalede søm. Se Tekniske data .
	Magasinskruer ikke sikret efter foregående udredning af fastklemning/inspektion	Sørg for at spænde sekskantbolte på magasinet med den medfølgende skrueøgle.
	Ødelagt eller slidt indslåningsblad	Udskift indslåningsbladet. Se autoriseret DEWALT reparatør.
	Længde på materiale og fastgørelseselement	Hvis enheden fortsætter med at gå i stå (tvinger behovet for at dreje udløsergrebet for fastlåsnings) vælg passende længde på materiale og fastgørelseselement, som ikke er for hård til opgaven.
	Snavs i spidsen	Rens spidsområdet og vær meget opmærksom på små stykker brækket søm i stien.
	Slidt magasin	Udskift magasin. Se autoriseret DEWALT reparatør.
	Ødelagt skubbefjeder	Udskift fjeder. Se autoriseret DEWALT reparatør.
	Den tørre brandlås er aktiveret med kun 4–6 søm tilbage i magasinet, og brugeren anvender mange kræfter på at tvinge kontaktspidisen til at tilsidesætte låsen	Læg flere søm i magasinet for at deaktivere den tørre brandlås.
	Værktøj der endnu ikke er indkørt	Nye værktøjer kan tage 500–1000 søm til delene, som har brug for at komme i indgreb med hinanden. Affyr kortere søm i denne periode, hvis der er problemer med at affyre flugtende søm.
Anvendelse af forkert hastighed	Hvis du prøver at affyre lange søm med ringskift i blødt træ eller at affyre søm med ringskift i hårdt materiale ved hastighed 1 – justér hastighedsindstillingen til position 2.	
Dårlig affyringshul ydeevne	Ødelagt eller slidt hul på placeringsblad	Udskift blad med kit. Hvis dårlig ydeevne fortsætter, tag værktøjet med til en autoriseret DEWALT reparatør.

SCHNURLOSE METALLVERBINDER-NAGELMASCHINE

DCN693

Herzlichen Glückwunsch!

Sie haben sich für ein Gerät von DEWALT entschieden. Langjährige Erfahrung, sorgfältige Produktentwicklung und Innovation machen DEWALT zu einem zuverlässigen Partner für professionelle Anwender von Elektrowerkzeugen.

Technische Daten

		DCN693
Spannung	V_{GS}	18
Typ		2
Akkutyp		Li-Ion
Actuating mode		Sequentiell/ RapidCycle Sequentiell
Multi-Speed		Ja
Magazine angle		33°
Fasteners		
Länge (Geschwindigkeit 1)	mm	40
Länge (Geschwindigkeit 2)	mm	50–60
Schaftdurchmesser	mm	3,4–4,0
Winkel		30–35°
Kopfgeometrie		Voll Runde
in loser Form		Papier
Gewicht (ohne Akku)	kg	3,6
Lärmwerte und Vibrationswerte (Triax-Vektorsumme) gemäß EN60745-2-16.		
L_{PA} (Emissions-Schalldruckpegel)	dB(A)	87
L_{WA} (Schallleistungspegel)	dB(A)	98
K_{WA} (Unsicherheit für den angegebenen Schallpegel)	dB(A)	3
Vibrationskennwert $a_{H1} =$		
	m/s^2	< 2,5
Unsicherheitswert $K =$		
	m/s^2	1,5

Der in diesem Informationsblatt angegebene Vibrationsemissionswert wurde gemäß einem standardisierten Test laut EN60745 gemessen und kann für einen Vergleich zwischen zwei Geräten verwendet werden. Er kann zu einer vorläufigen Einschätzung der Exposition verwendet werden.

⚠️ WARNUNG: Der angegebene Vibrationsemissionswert bezieht sich auf die Hauptanwendung des Gerätes. Wenn das Gerät jedoch für andere Anwendungen, mit anderem Zubehör oder schlecht gewartet eingesetzt wird, kann die Vibrationsemission verschieden sein. Dies kann den Expositionsgrad über die Gesamtbetriebszeit erheblich erhöhen.

Eine Schätzung der Vibrationsstärke sollte auch berücksichtigen, wie oft das Gerät ausgeschaltet wird oder über welche Zeit es zwar läuft, aber nicht

wirklich in Betrieb ist. Dies kann die Exposition über die Gesamtbetriebszeit erheblich mindern.

Es sind zusätzliche Sicherheitsmaßnahmen zum Schutze der Betriebsperson vor den Auswirkungen der Vibration in Betracht zu ziehen, z. B.: Wartung des Gerätes und des Zubehörs, Warmhalten der Hände, Organisation des Arbeitsablaufes.

EG-Konformitätserklärung

Maschinenrichtlinie



Schnurlose metallverbinder-nagelmaschine DCN693

DEWALT erklärt hiermit, dass diese unter **Technische Daten** beschriebenen Produkte die folgenden Vorschriften erfüllen: 2006/42/EG, EN60745-1:2009+A11:2010, EN60745-2-16:2010.

Diese Produkte erfüllen auch die Anforderungen von Richtlinie 2014/30/EU und 2011/65/EU. Für weitere Informationen wenden Sie sich bitte an DEWALT unter der folgenden Adresse oder schauen Sie auf der Rückseite dieser Betriebsanleitung nach.

Der Unterzeichnete ist verantwortlich für die Zusammenstellung des technischen Dossiers und gibt diese Erklärung im Namen von DEWALT ab.

Markus Rompel
Vizepräsident of Engineering, PTE-Europa
DEWALT, Richard-Klinger-Straße 11
65510 Idstein, Deutschland
05.09.2022



WARNUNG: Zur Reduzierung der Verletzungsgefahr bitte die Bedienungsanleitung lesen.

Definitionen: Sicherheitsrichtlinien

Im Folgenden wird die Relevanz der einzelnen Warnhinweise erklärt. Bitte lesen Sie das Handbuch und achten Sie auf diese Symbole.



GEFAHR: Weist auf eine unmittelbar drohende gefährliche Situation hin, die, sofern nicht vermieden, **zu tödlichen oder schweren Verletzungen führt**.



WARNUNG: Weist auf eine möglicherweise gefährliche Situation hin, die, sofern nicht vermieden, **zu tödlichen oder schweren Verletzungen führen kann**.



VORSICHT: Weist auf eine möglicherweise gefährliche Situation hin, die, sofern nicht vermieden, **u. U. zu leichten oder mittelschweren Verletzungen führen kann**.

Akkus				Ladegeräte/Ladedauer (Minuten)**									
Kat #	V _{GS}	Ah	Gewicht (kg)	DCB104	DCB107	DCB112/ DCB1102	DCB113	DCB115/ DCB1104	DCB116	DCB117	DCB118	DCB132	DCB119
DCB546	18/54	6,0/2,0	1,08	60	270	170	140	90	80	40	60	90	X
DCB547/G	18/54	9,0/3,0	1,46	75*	420	270	220	135*	110*	60	75*	135*	X
DCB548	18/54	12,0/4,0	1,46	120	540	350	300	180	150	80	120	180	X
DCB181	18	1,5	0,35	22	70	45	35	22	22	22	22	22	45
DCB182	18	4,0	0,61	60/40**	185	120	100	60	60/45**	60/40**	60/40**	60	120
DCB183/B/G	18	2,0	0,40	30	90	60	50	30	30	30	30	30	60
DCB184/B/G	18	5,0	0,62	75/50**	240	150	120	75	75/60**	75/50**	75/50**	75	150
DCB185	18	1,3	0,35	22	60	40	30	22	22	22	22	22	40
DCB187	18	3,0	0,54	45	140	90	70	45	45	45	45	45	90
DCB189	18	4,0	0,54	60	185	120	100	60	60	60	60	60	120
DCBP034/G	18	1,7	0,32	27	82	50	40	27	27	27	27	27	50

*Datumscode 201811475B oder höher

**Datumscode 201536 oder höher

***Die Matrix mit den Akkuladeweiten dient nur zu Referenzzwecken; die tatsächliche Ladedauer hängt von der Temperatur und dem Zustand der Akkus ab.

HINWEIS: Weist auf ein Verhalten hin, das **nichts mit Verletzungen zu tun hat**, aber, wenn es **nicht vermieden wird**, zu **Sachschäden führen kann**.



Weist auf ein Stromschlagrisiko hin.



Weist auf eine Brandgefahr hin.

Allgemeine Sicherheitswarnhinweise für Elektrowerkzeuge



WARNUNG: Lesen Sie alle Sicherheitswarnhinweise und alle Anweisungen. Das Nichtbeachten von Warnhinweisen und Anweisungen kann zu elektrischem Schlag, Brand und/oder schweren Verletzungen führen.

BEWAHREN SIE ALLE WARNHINWEISE UND ANWEISUNGEN ZUM SPÄTEREN NACHSCHLAGEN AUF

Der Begriff „Elektrowerkzeug“ in den Warnhinweisen bezieht sich auf Ihr netzbetriebenes Elektrowerkzeug (mit Kabel) oder auf Ihr akkubetriebenes (kabelloses) Elektrowerkzeug.

1) Sicherheit im Arbeitsbereich

- Halten Sie den Arbeitsbereich sauber und gut ausgeleuchtet.** Unaufgeräumte oder dunkle Bereiche begünstigen Unfälle.
- Betreiben Sie das Elektrowerkzeug nicht in explosionsgefährdeten Umgebungen, in denen sich z. B. brennbare Flüssigkeiten, Gase oder Staub befinden.** Elektrowerkzeuge erzeugen Funken, die den Staub oder die Dämpfe entzünden können.
- Halten Sie Kinder und Zuschauer fern, während Sie ein Elektrogerät betreiben.** Ablenkung kann dazu führen, dass Sie die Kontrolle über das Gerät verlieren.

2) Elektrische Sicherheit

- Der Stecker des Elektrogerätes muss in die Steckdose passen. Ändern Sie niemals den Stecker in irgendeiner Form. Verwenden Sie keinerlei Adapterstecker an geerdeten Elektrogeräten.** Unveränderte Stecker und passende Steckdosen mindern die Gefahr eines elektrischen Schlages.
- Vermeiden Sie Körperkontakt mit geerdeten Flächen, wie Rohre, Radiatoren, Herde und Kühlgeräte.** Es besteht eine erhöhte Gefahr für einen elektrischen Schlag, wenn Ihr Körper geerdet ist.
- Setzen Sie Elektrogeräte keinem Regen oder feuchter Umgebung aus.** Wenn Wasser in das Elektrogerät eindringt, erhöht sich die Gefahr eines elektrischen Schlages.
- Überlasten Sie das Kabel nicht. Verwenden Sie niemals das Kabel, um das Elektrogerät zu tragen oder durch Ziehen vom Netz zu trennen. Halten Sie das Kabel fern von Hitze, Öl, scharfen Kanten oder beweglichen Teilen.** Beschädigte oder verhedderte Kabel erhöhen die Gefahr eines elektrischen Schlages.
- Wenn Sie ein Elektrogerät im Freien betreiben, verwenden Sie ein für den Außeneinsatz geeignetes Verlängerungskabel.** Die Verwendung von für den Außeneinsatz geeigneten Kabeln mindert die Gefahr eines elektrischen Schlages.
- Wenn der Betrieb eines Elektrogerätes in feuchter Umgebung unumgänglich ist, verwenden Sie eine durch einen Fehlerstromschutzschalter (FI-Schalter oder Rcd) geschützte Stromversorgung.** Der Einsatz eines Fehlerstromschutzschalters mindert die Gefahr eines elektrischen Schlages.

3) Sicherheit von Personen

- a) **Seien Sie aufmerksam, achten Sie darauf, was Sie tun, und gehen Sie mit Vernunft an die Arbeit mit einem Elektrowerkzeug. Benutzen Sie kein Elektrowerkzeug, wenn Sie müde sind oder unter dem Einfluss von Drogen, Alkohol oder Medikamenten stehen.** Ein Moment der Unachtsamkeit beim Betrieb eines Elektrogerätes kann zu schweren Verletzungen führen.
- b) **Tragen Sie persönliche Schutzausrüstung und immer eine Schutzbrille.** Das Tragen persönlicher Schutzausrüstung, wie Staubmaske, rutschfeste Sicherheitsschuhe, Schutzhelm oder Gehörschutz, je nach Art und Einsatz des Elektrowerkzeuges, verringert das Risiko von Verletzungen.
- c) **Vermeiden Sie unbeabsichtigtes Starten. Vergewissern Sie sich, dass der Schalter in der AUS-Position ist, bevor Sie das Gerät an die Stromversorgung und/oder an den Akku anschließen oder wenn Sie das Gerät aufnehmen oder tragen.** Wenn Sie beim Tragen des Elektrowerkzeuges den Finger am Schalter haben oder das Gerät eingeschaltet an die Stromversorgung anschließen, kann dies zu Unfällen führen.
- d) **Entfernen Sie alle Einstellschlüssel oder Werkzeuge, bevor Sie das Elektrogerät einschalten.** Werkzeuge oder Schlüssel, die an rotierenden Teilen des Elektrogerätes angebracht sind, können zu Verletzungen führen.
- e) **Vermeiden Sie eine abnormale Körperhaltung. Sorgen Sie für einen sicheren Stand und halten Sie jederzeit das Gleichgewicht.** Dadurch können Sie das Elektrowerkzeug in unerwarteten Situationen besser kontrollieren.
- f) **Tragen Sie geeignete Kleidung. Tragen Sie keine weite Kleidung und keinen Schmuck. Halten Sie Ihre Haare, Kleidung und Handschuhe von beweglichen Teilen fern.** Lose sitzende Kleidung, Schmuck oder lange Haare können sich in den beweglichen Teilen verfangen.
- g) **Wenn Geräte für den Anschluss an eine Staubabsaugung und Staubsammlung vorgesehen sind, vergewissern Sie sich, dass diese richtig angeschlossen sind und verwendet werden.** Der Einsatz von Staubsaugern kann staubbedingte Gefahren mindern.

4) Verwendung und Pflege des Elektrogerätes

- a) **Überlasten Sie das Elektrogerät nicht. Verwenden Sie das für Ihre Arbeit passende Elektrogerät.** Das richtige Gerät wird die Aufgabe besser und sicherer erledigen, wenn es bestimmungsgemäß verwendet wird.
- b) **Benutzen Sie kein Elektrowerkzeug, dessen Schalter defekt ist.** Ein Elektrowerkzeug, das sich nicht mehr ein- oder ausschalten lässt, ist gefährlich und muss repariert werden.

- c) **Trennen Sie den Stecker vom Netz und/oder die Akkus vom Elektrogerät, bevor Sie Einstellungen am Gerät vornehmen, Zubehör wechseln oder es aufbewahren.** Diese Vorbeugemaßnahmen mindern die Gefahr, dass das Elektrogerät unbeabsichtigt startet.
- d) **Bewahren Sie nicht verwendete Elektrogeräte für Kinder unerreichbar auf und lassen Sie nicht zu, dass Personen ohne Erfahrung mit dem Elektrogerät oder mit diesen Anweisungen das Elektrogerät bedienen.** Elektrogeräte sind in den Händen nicht geschulter Personen gefährlich.
- e) **Warten Sie die Elektrogeräte. Prüfen Sie, ob bewegliche Teile verzogen oder ausgeschlagen, ob Teile gebrochen oder in einem Zustand sind, der den Betrieb des Elektrogerätes beeinträchtigen kann. Bei Beschädigungen lassen Sie das Elektrogerät reparieren, bevor Sie es verwenden.** Viele Unfälle entstehen wegen mangelnder Wartung der Elektrogeräte.
- f) **Halten Sie Schneidwerkzeuge scharf und sauber.** Richtig gewartete Schneidwerkzeuge mit scharfen Klingen blockieren seltener und sind leichter unter Kontrolle zu halten.
- g) **Verwenden Sie Elektrogeräte, Zubehör und Einsätze (Bits) usw. gemäß diesen Anweisungen und unter Berücksichtigung der Arbeitsbedingungen und der Aufgabe.** Wenn Sie das Elektrogerät für Aufgaben verwenden, die nicht bestimmungsgemäß sind, kann dies zu gefährlichen Situationen führen.

5) Verwendung und Pflege von Akkugeräten

- a) **Laden Sie die Akkus nur in Ladegeräten auf, die vom Hersteller empfohlen werden.** Ein Ladegerät, das für einen bestimmten Akkutyp geeignet ist, kann zu Brandgefahr führen, wenn es mit einem anderen Akku verwendet wird.
- b) **Verwenden Sie Elektrogeräte nur mit den speziell vorgesehenen Akkus.** Der Einsatz anderer Akkus kann zu Verletzungs- und Brandgefahr führen.
- c) **Wenn Akkus nicht verwendet werden, halten Sie sie von anderen Metallteilen, z. B. Büroklammern, Münzen, Schlüsseln, Nägeln, Schrauben oder anderen kleinen Metallteilen fern, die eine Verbindung zwischen den Polen verursachen können.** Wenn die Akkupole kurzgeschlossen werden, kann dies zu Verbrennungen oder einem Brand führen.
- d) **Bei falscher Anwendung kann Flüssigkeit aus dem Akku austreten. Vermeiden Sie den Kontakt damit. Bei zufälligem Kontakt mit Wasser abspülen. Wenn die Flüssigkeit in die Augen kommt, nehmen Sie zusätzlich ärztliche Hilfe in Anspruch.** Austretende Akkufflüssigkeit kann zu Hautreizungen oder Verbrennungen führen.

6) Service

- a) **Lassen Sie Ihr Elektrowerkzeug nur von qualifiziertem Fachpersonal und nur mit Original-**

Ersatzteilen reparieren. Damit wird sichergestellt, dass die Sicherheit des Gerätes erhalten bleibt.

Sicherheitsanweisungen für Akku-Nagelmaschinen

- **Gehen Sie immer davon aus, dass das Werkzeug Nägel enthält.** Die sorglose Behandlung der Nagelmaschine kann zum unerwarteten Abfeuern der Nägel und zu Personenverletzung führen.
- **Richten Sie das Werkzeug nicht auf sich oder jemand in der Nähe.** Bei unerwarteter Auslösung werden Nägel abgegeben, wodurch eine Verletzung verursacht wird.
- **Setzen Sie das Werkzeug nicht in Gang, wenn es nicht fest auf dem Werkstück ruht.** Wenn das Werkzeug keinen Kontakt zum Werkstück hat, kann der Nagel von Ihrem Ziel abgelenkt werden.
- **Trennen Sie das Werkzeug von der Stromquelle ab, wenn der Nagel im Werkzeug klemmt.** Wenn Sie einen klemmenden Nagel entfernen, kann die Nagelmaschine unbeabsichtigt eingeschaltet werden, wenn der Akku sich noch im Gerät befindet.
- **Benutzen Sie diese Nagelmaschine nicht zur Befestigung von Stromkabeln.** Sie ist nicht für die Installation von Stromkabeln bestimmt und kann die Isolierung von Stromkabeln beschädigen, wodurch Stromschlag- oder Brandgefahren verursacht werden.



WARNING: Wenn das Werkzeug heruntergefallen ist oder wenn Sie vermuten, dass es beschädigt ist, führen Sie den Werkzeugfunktionstest durch, so wie er im Abschnitt zur betriebsartenauswahl im Handbuch beschrieben wird. Wenn das Werkzeug nicht wie beschrieben funktioniert, lassen Sie es in einem autorisierten DEWALT Kundendienstzentrum warten.

- Verwenden Sie das Werkzeug nicht als Hammer.
- Ausnahmen entnehmen Sie Ihren örtlichen nationalen Arbeitsplatzvorschriften.
- Immer die lokalen Arbeitsplatzvorschriften beachten.
- Tragen Sie immer eine Schutzbrille.
- Tragen Sie immer einen Gehörschutz.
- Verwenden Sie Befestigungselemente nur des im Handbuch angegebenen Typs.
- Verwenden Sie keinen Ständer zur Befestigung des Werkzeugs an einer Stütze.
- Demontieren oder blockieren Sie keine Teile des Eintreibgeräts, wie die Kontaktauslösung.
- Vergewissern Sie sich vor jeder Arbeit mit dem Gerät, dass der Sicherheits- und Auslösemechanismus einwandfrei arbeitet und sämtliche Muttern und Schrauben fest sitzen.
- Lösen Sie das Befestigungswerkzeug niemals im freien Raum aus.
- Tragen Sie das Werkzeug im Arbeitsbereich nur am Griff und niemals mit betätigtem Auslöser.
- Berücksichtigen Sie die Bedingungen im Arbeitsbereich. Befestigungsmittel können dünne Werkstücke durchdringen

oder von den Ecken und Kanten des Werkstücks abrutschen, was Personen gefährden kann.

- Schlagen Sie keine Befestigungsmittel in der Nähe der Werkstückkanten ein.
- Schlagen Sie keine Befestigungsmittel über bereits vorhandenen Befestigungsmitteln ein.

Restrisiken

Folgende Risiken sind mit der Verwendung von diesen Maschinen untrennbar verbunden:

- Verletzungen, die durch ungeeignete Behandlung des Werkzeugs verursacht werden.
- Verlust der Kontrolle, weil das Werkzeug nicht fest ergriffen wird.
- Muskelbelastung der Arme und Hände, besonders bei Arbeiten über Kopf. Machen Sie immer regelmäßige Pausen, wenn Sie lange gearbeitet haben.

Trotz Beachtung der geltenden Sicherheitsvorschriften und des Einsatzes von Schutzvorrichtungen können bestimmte Risiken nicht vermieden werden. Diese sind:

- Beeinträchtigung des Gehörs.
- Verletzungsgefahr durch umherfliegende Teilchen.
- Verletzungsgefahr durch andauernden Gebrauch.
- Verlust der Kontrolle durch Rückstoß.
- Verletzungsgefahr durch spitze Stellen, scharfe Kanten und ungeeignete Handhabung des Werkstücks.
- Verletzungsgefahr durch scharfe Kanten, wenn Nägel gewechselt werden oder Nagelstangen eingelegt werden.

Elektrische Sicherheit

Der Elektromotor wurde für eine einzige Spannung konstruiert. Überprüfen Sie immer, ob die Spannung des Akkus der Spannung auf dem Typenschild entspricht. Stellen Sie auch sicher, dass die Spannung Ihres Ladegeräts der Netzspannung entspricht.



Ihr DEWALT Ladegerät ist gemäß EN60335 doppelt isoliert. Es muss deshalb nicht geerdet werden.

Wenn das Stromversorgungskabel beschädigt ist, muss es durch ein speziell ausgestattetes Kabel ersetzt werden, dass bei der DEWALT Kundendienstorganisation erhältlich ist.

(CH) Bei Ersatz des Netzkabels achten Sie auf Verwendung des Schweizer Netzsteckers.

Typ 11 für Klasse II (Doppelisolierung) – Geräte
Typ 12 für Klasse I (Schutzleiter) – Geräte

(CH) Ortsveränderliche Geräte, die im Freien verwendet werden, müssen über einen Fehlerstromschutzschalter angeschlossen werden.

Verwendung eines Verlängerungskabels

Ein Verlängerungskabel sollte nur verwendet werden, wenn es absolut notwendig ist. Verwenden Sie ein zugelassenes Verlängerungskabel, das für die Leistungsaufnahme Ihres Ladegerätes geeignet ist (siehe **Technische Daten**). Der

Mindestquerschnitt der Leitungen beträgt 1 mm² und die Höchstlänge beträgt 30 m.

Wenn Sie eine Kabeltrommel verwenden, wickeln Sie das Kabel vollständig ab.

BEWAHREN SIE DIESE ANWEISUNGEN AUF

Ladegeräte

An DEWALT-Ladegeräten müssen keine Einstellungen vorgenommen werden, und sie wurden für eine möglichst einfache Bedienung konzipiert.

Wichtige Sicherheitshinweise für alle Akku-Ladegeräte

BEWAHREN SIE DIESE ANWEISUNGEN AUF: Dieses Handbuch enthält wichtige Sicherheits- und Betriebsanweisungen für kompatible Ladegeräte (siehe **Technische Daten**).

- Lesen Sie vor der Verwendung des Ladegeräts alle Anweisungen und Warnhinweise auf dem Ladegerät und dem Akku.



WARNUNG: Stromschlaggefahr. Keine Flüssigkeiten in das Ladegerät gelangen lassen. Dies kann einen elektrischen Schlag zur Folge haben.



WARNUNG: Wir empfehlen die Verwendung einer Fehlerstromschutzeinrichtung mit einem Nennfehlerstrom von maximal 30mA.



VORSICHT: Verbrennungsgefahr. Zur Reduzierung der Verletzungsgefahr sollten nur Akkus von DEWALT verwendet werden. Andere Akkutypen können bersten und Verletzungen und Sachschäden verursachen.



VORSICHT: Lassen Sie nicht zu, dass Kinder mit dem Werkzeug spielen.

- **HINWEIS:** Wenn das Ladegerät in die Steckdose gesteckt wird, können die Ladekontakte im Ladegerät unter bestimmten Bedingungen durch Fremdmaterial kurzgeschlossen werden. Leitfähige Fremdmaterialien, z.B. unter anderem Stahlwolle, Alufolie oder angesammelte Metallpartikel, sollten von Hohlräumen des Ladegeräts ferngehalten werden. Ziehen Sie den Netzstecker des Ladegerätes immer aus der Steckdose, wenn kein Akku in der Vertiefung steckt. Ziehen Sie den Netzstecker des Ladegerätes vor dem Reinigen aus der Steckdose.

- **Der Akku darf NIEMALS in einem anderen Ladegerät, außer dem in diesem Handbuch beschriebenen, aufgeladen werden.** Das Ladegerät und der Akku wurden speziell zur gemeinsamen Verwendung konzipiert.
- **Diese Ladegeräte sind ausschließlich für das Laden von DEWALT Akkus bestimmt.** Eine anderweitige Verwendung kann zu Brand führen oder gefährliche oder tödliche Verletzungen durch Elektroschock verursachen.
- **Setzen Sie das Ladegerät weder Regen noch Schnee aus.**
- **Ziehen Sie immer am Stecker und nicht am Kabel, um das Ladegerät von der Stromquelle zu trennen.** Dadurch wird das Risiko einer Beschädigung von Stecker und Kabel reduziert.

- **Verlegen Sie das Netzkabel so, dass niemand darauf treten oder darüber stolpern kann, und dass es keinen sonstigen schädlichen Einflüssen oder Belastungen ausgesetzt wird.**
- **Ein Verlängerungskabel sollte nur dann verwendet werden, wenn es absolut notwendig ist.** Ein ungeeignetes Verlängerungskabel kann zu Brand führen oder gefährliche oder tödliche Verletzungen durch Elektroschock verursachen.
- **Stellen Sie keine Gegenstände auf das Ladegerät bzw. stellen Sie das Ladegerät nicht auf eine weiche Oberfläche. Dadurch könnten die Lüftungsschlitze blockiert und das Gerät überhitzt werden.** Stellen Sie das Ladegerät von Hitzequellen entfernt auf. Das Ladegerät ist oben und unten am Gehäuse mit Lüftungsschlitzen versehen.
- **Betreiben Sie das Ladegerät nicht mit einem beschädigten Netzkabel oder Netzstecker—beschädigte Teile sind unverzüglich auszuwechseln.**
- **Benutzen Sie das Ladegerät nicht, wenn es einen harten Stoß erlitten hat, fallen gelassen oder anderweitig beschädigt wurde.** Bringen Sie es zu einer autorisierten Kundendienststelle.
- **Das Ladegerät darf nicht zerlegt werden. Bringen Sie es zu einer autorisierten Kundendienststelle, wenn es gewartet oder repariert werden muss.** Ein unsachgemäßer Zusammenbau kann gefährliche oder tödliche Verletzungen durch Elektroschock verursachen oder zu Brand führen.
- Zur Vermeidung von Gefahren muss ein beschädigtes Netzkabel unverzüglich vom Hersteller, einer Kundendienststelle oder einer anderen qualifizierten Person ausgetauscht werden.
- **Ziehen Sie den Netzstecker des Ladegerätes vor dem Reinigen aus der Steckdose. Dadurch wird das Risiko eines Stromschlags reduziert.** Durch alleiniges Herausnehmen des Akkus wird dieses Risiko nicht reduziert.
- Versuchen Sie **NIEMALS** 2 Ladegeräte miteinander zu verbinden.
- **Das Ladegerät wurde für den Betrieb mit standardmäßigem 230V Netzstrom konzipiert. Es darf mit keiner anderen Spannung verwendet werden.** Dies gilt nicht für das Fahrzeugladegerät.

Laden des Akkus (Abb. [Fig.] B)

1. Stecken Sie das Ladegerät in eine geeignete Steckdose, bevor Sie das Akkupack einsetzen.
2. Legen Sie das Akkupack **12** in das Ladegerät ein und vergewissern Sie sich, dass es vollständig eingerastet ist. Die rote Leuchte (Aufladen) blinkt wiederholt und zeigt dadurch an, dass der Ladevorgang begonnen wurde.
3. Der Abschluss des Ladevorgangs wird dadurch angezeigt, dass das rote Licht dauerhaft leuchtet. Der Akku ist vollständig aufgeladen und kann jetzt verwendet oder in der Ladestation gelassen werden. Um das Akkupack aus dem Ladegerät zu entnehmen, drücken Sie den Akku-Löseknopf **21** am Akkupack.

HINWEIS: Um die maximale Leistung und Lebensdauer der Li-Ionen-Akkus zu gewährleisten, laden Sie das Akkupack vor der ersten Verwendung vollständig auf.

Bedienung des Ladegeräts

Siehe Anzeigen unten zum Ladezustand der Akkus.

Anzeigen am Ladegerät		
	Wird geladen	
	Vollständig aufgeladen	
	Verzögerung heißer/kalter Akku*	

*Die rote Leuchte blinkt in der Zeit weiter, aber eine gelbe Anzeige leuchtet bei diesem Vorgang dauerhaft. Sobald der Akku eine angemessene Temperatur erreicht hat, geht die gelbe Leuchte aus und das Ladegerät nimmt den Ladevorgang wieder auf.

Diese/s kompatible/n Ladegerät/e lädt keine defekten Akkus auf. Das Ladegerät zeigt einen defekten Akku an, indem es nicht leuchtet oder indem das Blinkmuster für Probleme mit dem Akku oder dem Ladegerät angezeigt werden.

HINWEIS: Dies kann auch auf ein Problem mit dem Ladegerät hinweisen.

Wenn das Ladegerät auf ein Problem hinweist, bringen Sie es zusammen mit dem Akku zur Überprüfung zu einer autorisierten Servicestelle.

Verzögerung heißer/kalter Akku

Wenn das Ladegerät erkennt, dass ein Akku zu heiß oder zu kalt ist, startet es automatisch eine „Verzögerung heißer/kalter Akku“, bis der Akku eine angemessene Temperatur erreicht hat. Das Ladegerät schaltet dann automatisch in den Lademodus. Diese Funktion gewährleistet eine maximale Lebensdauer des Akkus.

Ein kalter Akku wird mit einer geringeren Geschwindigkeit als ein warmer Akku geladen. Der Akku wird während des gesamten Ladevorgangs mit der geringeren Geschwindigkeit geladen, die sich auch nicht erhöht, wenn der Akku wärmer wird.

Das Ladegerät DCB118 ist mit einem internen Gebläse ausgestattet, um das Akkupack zu kühlen. Das Gebläse wird automatisch eingeschaltet, wenn das Akkupack gekühlt werden muss. Benutzen Sie das Ladegerät nicht, wenn das Gebläse nicht ordnungsgemäß funktioniert oder die Lüftungsschlitze blockiert sind. Verhindern Sie, dass Fremdkörper in das Ladegerät eintreten können.

Elektronischen Schutzsystem

XR Li-Ionen-Werkzeuge sind mit einem elektronischen Schutzsystem ausgestattet, das den Akku vor Überladung, Überhitzung und vollständiger Entladung schützt.

Das Werkzeug wird automatisch ausgeschaltet, sobald sich das elektronische Schutzsystem einschaltet. Wenn dies geschieht, setzen Sie das Lithium-Ionen-Akku in das Ladegerät, bis es vollständig aufgeladen ist.

Wandmontage

Diese Ladegeräte sind so konzipiert, dass sie an der Wand oder aufrecht auf einem Tisch oder einer Arbeitsoberfläche montiert werden. Positionieren Sie das Ladegerät bei Wandmontage in Reichweite einer Steckdose und abseits von Kanten oder anderen Hindernissen, die den Luftstrom beeinträchtigen könnten. Nutzen Sie die Rückseite des Ladegeräts als Schablone für die Position der Montageschrauben an der Wand. Montieren Sie das Ladegerät mit Schnellbauschrauben (separat erhältlich), die mindestens 25,4 mm lang sind und einen Schraubenkopfdurchmesser von 7-9 mm haben. Diese müssen in optimaler Tiefe in das Holz geschraubt werden, sodass ca. 5,5 mm der Schraube frei liegen. Richten Sie die Schlitze auf der Rückseite des Ladegeräts mit den frei liegenden Schrauben aus, und führen Sie diese vollständig in die Schlitze ein.

Anweisungen zur Reinigung des Ladegeräts

⚠️ WARNUNG: Stromschlaggefahr. Trennen Sie das Gerät vor der Reinigung von der Steckdose. Schmutz und Fett können mit einem Tuch oder einer weichen, nicht-metallischen Bürste vom Äußeren des Ladegeräts entfernt werden. Keinesfalls Wasser oder irgendwelche Reinigungslösungen verwenden. Achten Sie darauf, dass niemals Flüssigkeiten in das Gerät eindringen. Tauchen Sie niemals irgendein Teil des Gerätes in eine Flüssigkeit.

Akkus

Wichtige Sicherheitsanweisungen für alle Akkus

Achten Sie beim Bestellen von Ersatzakkus darauf, dass Sie die Katalognummer und die Spannung angeben.

Wenn Sie den Akku aus dem Karton auspacken, ist er nicht vollständig geladen. Lesen Sie die unten aufgeführten Sicherheitsanweisungen, bevor Sie den Akku und das Ladegerät verwenden. Befolgen Sie anschließend den beschriebenen Ladevorgang.

LESEN SIE SÄMTLICHE ANWEISUNGEN

- **Betreiben Sie das Elektrowerkzeug nicht in explosionsgefährdeten Umgebungen, in denen sich z. B. brennbare Flüssigkeiten, Gase oder Staub befinden.** Beim Einsetzen und Herausnehmen des Akkus aus dem Ladegerät können sich Staub oder Dämpfe entzünden.
- **Setzen Sie das Akku niemals mit Gewalt in das Ladegerät ein. Führen Sie niemals Änderungen am Akku durch, damit es in ein anderes Ladegerät passt, da das Akku reißen kann, was zu schweren Verletzungen führen kann.**
- **Laden Sie die Akkus nur in Ladegeräten von DEWALT auf.**
- **Das Ladegerät KEINEN Spritzern aussetzen und NICHT in Wasser oder andere Flüssigkeiten eintauchen.**
- **Das Werkzeug und den Akku niemals in Bereichen lagern oder verwenden, in denen die Temperatur 40 °C überschreiten könnte (z. B. Scheunen oder Metallgebäude im Sommer).**

- **Den Akku nicht verbrennen, auch wenn er stark beschädigt oder vollkommen verschlissen ist.** Der Akku kann im Feuer explodieren. Beim Verbrennen eines Lithiumionen-Akkus entstehen giftige Dämpfe und Stoffe.
- **Wenn der Akkuinhalt mit der Haut in Kontakt kommt, waschen Sie die Stelle sofort mit einer milden Seife und Wasser.** Wenn Akkuflüssigkeit in die Augen gelangt, spülen Sie das offene Auge für 15 Minuten, oder bis die Reizung nachlässt, mit Wasser. Falls Sie sich in ärztliche Behandlung begeben müssen: Das Akkuelektrolyt besteht aus einer Mischung von organischen Karbonaten und Lithiumsalzen.
- **Der Inhalt einer geöffneten Akkuzelle kann Atemwegsreizungen verursachen.** Sorgen Sie für Frischluft. Wenn die Symptome anhalten, begeben Sie sich in ärztliche Behandlung.



WARNUNG: Verbrennungsgefahr. Die Akkuflüssigkeit kann brennbar sein, wenn sie Funken oder einer Flamme ausgesetzt ist.



WARNUNG: Versuchen Sie niemals und unter keinen Umständen, den Akku zu öffnen. Wenn das Akkugehäuse Risse oder Beschädigungen aufweist, darf es nicht in das Ladegerät gelegt werden. Den Akku nicht quetschen, fallen lassen oder beschädigen. Verwenden Sie niemals einen Akku oder ein Ladegerät, wenn sie einen harten Schlag erlitten haben, fallen gelassen, überfahren oder sonst wie beschädigt wurden (z. B. wenn sie mit einem Nagel durchlöchert wurden, mit einem Hammer darauf geschlagen oder getreten wurde). Ein Stromunfall oder ein tödlicher Stromschlag könnte entstehen. Beschädigte Akkus sollten zum Recycling zur Kundendienststelle zurückgebracht werden.



WARNUNG: Feuergefahr. Akku nicht so aufbewahren oder transportieren, dass metallische Gegenstände die offenen Pole berühren können. Platzieren Sie das Akkupack beispielsweise nicht in Schürzen, Taschen, Werkzeugkästen, Produktverpackungen, Schubladen, usw. mit losen Nägeln, Schrauben, Schlüsseln, usw.



VORSICHT: Wenn das Werkzeug nicht in Gebrauch ist, muss es seitlich auf eine stabile Fläche gelegt werden, wo es kein Stolperisiko darstellt und es nicht herunterfallen kann. Bestimmte Werkzeuge mit großen Akkus stehen aufrecht auf dem Akku und können leicht umgeworfen werden.

Transport



WARNUNG: Feuergefahr. Beim Transport von Akkus können Brände entstehen, wenn die Batterieanschlüsse unbeabsichtigt Kontakt mit leitfähigen Materialien bekommen. Stellen Sie beim Transportieren von Akkus sicher, dass die Batterieanschlüsse geschützt und gut isoliert sind, damit sie nicht in Kontakt mit Materialien kommen können, durch die ein Kurzschluss entstehen kann.

HINWEIS: Lithium-Ionen-Akkus sollten nicht in aufgegebenem Reisegepäck transportiert werden.

DEWALT Akkus erfüllen alle geltenden Transportvorschriften, so wie sie von den Industrie- und Rechtsnormen vorgeschrieben

werden, einschließlich der UN-Empfehlungen für die Beförderung gefährlicher Güter; der Vorschriften über die Beförderung gefährlicher Güter der International Air Transport Association (IATA), der International Maritime Dangerous Goods (IMDG) Regulations und der Regelungen des europäischen Übereinkommens über die internationale Beförderung gefährlicher Güter auf der Straße (ADR). Lithium-Ionen-Zellen und -Akkus wurden gemäß Abschnitt 38,3 der „Empfehlungen der Vereinten Nationen zur Beförderung gefährlicher Stoffe, Testhandbuch und Kriterien“ getestet.

In den meisten Fällen ist zu erwarten, dass der Versand eines DEWALT-Akkus von der Klassifizierung als Gefahrstoff der voll regulierten Klasse 9 ausgenommen wird. In der Regel müssen nur Sendungen, die einen Lithium-Ionen-Akku mit einer Energiekennzahl von mehr als 100 Wattstunden (Wh) enthalten, als voll regulierte Klasse 9 verschickt werden. Bei allen Lithium-Ionen-Akkus ist die Wattstunden-Bewertung auf der Packung angegeben. Außerdem empfiehlt DEWALT den alleinigen Luftversand von Lithium-Ionen-Akkus aufgrund der komplexen Regulierungen generell nicht, und zwar unabhängig von der Wattstunden-Bewertung. Lieferungen von Werkzeugen mit Batterien (Combo-Kits) können als Ausnahme per Luftfracht versandt werden, wenn die Wattstunden-Bewertung des Akkus nicht mehr als 100 Wh beträgt.

Unabhängig davon, ob ein Transport als ausgenommen oder vollständig reguliert gilt, liegt es in der Verantwortung des Versenders, sich über die aktuellen Vorschriften in Bezug auf die Anforderungen für Verpackung, Etikettierung/Kennzeichnung und Dokumentation zu informieren.

Die Informationen in diesem Abschnitt des Handbuchs werden in gutem Glauben zur Verfügung gestellt und es wird davon ausgegangen, dass sie zum Zeitpunkt der Erstellung des Dokuments genau sind. Jedoch wird keine Garantie, weder ausdrücklich noch implizit, gegeben. Es liegt in der Verantwortung des Kunden sicherzustellen, dass seine Tätigkeiten den geltenden Vorschriften entsprechen.

Transport des FLEXVOLT™-Akkus

Der DEWALT FLEXVOLT™-Akku hat zwei Betriebsarten:

Anwendung und Transport.

Anwendungsmodus: Wenn der FLEXVOLT™-Akku unabhängig steht oder sich in einem DEWALT 18 V-Produkt befindet, funktioniert er als 18 V-Akku. Wenn sich der FLEXVOLT™-Akku in einem 54 V oder 108 V-Produkt (zwei 54 V-Akkus) befindet, funktioniert er als 54 V-Akku.

Transportmodus: Wenn die Abdeckkappe am FLEXVOLT™-Akku angebracht ist, befindet sich der Akku im Transportmodus. Bewahren Sie die Kappe für den Versand auf.

Im Transportmodus werden Zellensegmente im Akkupack elektrisch voneinander getrennt, sodass 3 Akkus mit einer geringeren Wattstundenzahl (Wh) entstehen, statt 1 Akku mit einer größeren Wattstundenzahl. Diese höhere Anzahl von 3 Akkus mit einer niedrigeren Wattstundenzahl kann das Akkupack bei bestimmten

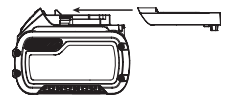

Transportvorschriften außen vor lassen, die bei anderen Akkus mit höherer Wattstundenzahl gelten können.

Zum Beispiel kann für den Transport Wh-Wert

3 x 36 Wh angegeben sein, das bedeutet 3 Akkus mit je 36 Wh. Der Verwendung Wh-Wert kann 108 Wh sein (d.h. 1 Akku).

Anwendungsbeispiele für use- und transport-kennzeichnungen



Empfehlungen für die Lagerung

1. Ein idealer Lagerplatz ist kühl und trocken und nicht direktem Sonnenlicht sowie übermäßiger Hitze oder Kälte ausgesetzt. Für eine optimale Akkuleistung und Lebensdauer lagern Sie die Akkus bei Raumtemperatur, wenn sie nicht verwendet werden.
2. Bei längerer Aufbewahrung sollte ein vollständig aufgeladener Akku an einem kühlen, trockenen Ort und außerhalb des Ladegeräts aufbewahrt werden, um optimale Ergebnisse zu erhalten.

HINWEIS: Akkus sollten nicht vollständig entladen aufbewahrt werden. Der Akku muss vor der Verwendung aufgeladen werden.

Schilder am Ladegerät und Akku

Neben den Piktogrammen in dieser Anleitung können sich auf dem Ladegerät und dem Akku folgende Piktogramme befinden:



Vor der Verwendung die Betriebsanleitung lesen.



Die Ladezeit ist den **Technischen Daten** zu entnehmen.



Nicht mit elektrisch leitenden Gegenständen berühren.



Beschädigte Akkus nicht aufladen.



Das Gerät keiner Nässe aussetzen.



Beschädigte Kabel sofort austauschen.



Nur zwischen 4 °C und 40 °C aufladen.



Nur in Innenräumen verwenden.



Akku umweltgerecht entsorgen.

LI-I-ON



Laden Sie DeWALT-Akkus nur mit den dazu bestimmten DeWALT-Ladegeräten auf. Werden andere Akkus als die dazu bestimmten DeWALT-Akkus mit einem DeWALT-Ladegerät aufgeladen, können diese platzen oder andere gefährliche Situationen verursachen.



Den Akku nicht verbrennen.



VERWENDUNG (ohne Transportkappe). Beispiel: Der Wh-Wert lautet 108 Wh (1 Akku mit 108 Wh).



TRANSPORT (mit angebrachter Transportkappe). Beispiel: Der Wh-Wert lautet 3 x 36 Wh (3 Akkus mit 36 Wh).

Akkutyp

Die folgenden Werkzeuge werden mit einem 18-Volt-Akku betrieben: DCN693

Diese Akkus können verwendet werden: DCB181, DCB182, DCB183, DCB183B, DCB183G, DCB184, DCB184B, DCB184G, DCB185, DCB187, DCB189, DCBP034, DCBP034G, DCB546, DCB547, DCB547G, DCB548. Weitere Angaben sind den **Technischen Daten** zu entnehmen.

Packungsinhalt

Die Packung enthält:

- 1 Metallverbinder-Nagelmaschine
 - 1 Lochlokalisierungs-Spitzenaustausch
 - 1 Ladegerät (nur P2-Modelle)
 - 2 Akkupacks (nur P2-Modelle)
 - 1 Transportbox (nur P2-Modelle)
 - 1 Betriebsanleitung
- Prüfen Sie das Gerät, die Teile oder Zubehörteile auf Beschädigungen, die beim Transport entstanden sein könnten.
 - Nehmen Sie sich Zeit, die Betriebsanleitung vor Inbetriebnahme sorgfältig zu lesen.

Bildzeichen am Werkzeug

Die folgenden Bildzeichen sind am Gerät sichtbar angebracht:



Vor der Verwendung die Betriebsanleitung lesen.



Tragen Sie Gehörschutz.



Tragen Sie Augenschutz.



Sichtbare Strahlung. Nicht in den Lichtstrahl schauen.



Nagellänge.



Nagelstärke.



Magazinkapazität.



Geeignete Nagelwinkel.

Lage des Datumscodes

Der Datumscode, der auch das Herstelljahr enthält, ist in das Gehäuse geprägt.

Beispiel:

2022 XX XX

Herstelljahr

Beschreibung (Abb. A)



WARNUNG: Nehmen Sie niemals Änderungen am Elektrowerkzeug oder dessen Teilen vor. Dies könnte zu Schäden oder Verletzungen führen.

- 1 Auslöser
- 2 Sicherheitssperre für Auslöseschalter
- 3 Kontaktauslösung
- 4 Tiefeneinstellung
- 5 Anzeige-LED für Stau/Blockierung
- 6 Blockierungslösehebel
- 7 Magazin
- 8 Schieberriegel
- 9 Betriebsart-Wahlschalter
- 10 Drehbarer Sparren-/Bandhaken
- 11 Zugehöriger Inbusschlüssel
- 12 Akku
- 13 Lochlokalisierungsspitze
- 14 Nagel-Supporthebel
- 15 Nagellängen-Auswahlschalter

Bestimmungsgemäße Verwendung

Die schnurlosen DCN693 Metallverbinder-Nagelmaschinen wurden **NUR** zur Befestigung von Metallbeschlägen mit vorgeformten Löchern an Werkstücken aus Holz entwickelt.

Die schnurlose Metallverbinder-Nagelmaschine ist auf den Sequenzmodus und den RapidCycle-Sequenzmodus ausgelegt. Nagler, die nur für die Sequenzauflösung konzipiert sind, **DÜRFEN** auf Gerüsten, Treppen, Leitern oder leiterähnlichen Konstruktionen, z.B. Dachlatten, verwendet werden.

Zum Anbringen von Metallverbindern dürfen nur Befestigungsmittel verwendet werden, die vom Hersteller der Metallverbinder empfohlen wurden und den zutreffenden Bauvorschriften entsprechen.

NICHT VERWENDEN in nasser Umgebung oder in der Nähe von entflammenden Flüssigkeiten oder Gasen.

Diese Akku-Nagelmaschinen sind Elektrogeräte für den professionellen Einsatz.

LASSEN SIE NICHT ZU, dass Kinder in Kontakt mit dem Gerät kommen. Wenn unerfahrene Personen dieses Gerät verwenden, sind diese zu beaufsichtigen.

- Dieses Gerät darf nicht von Personen (einschließlich Kindern) mit eingeschränkten physischen, sensorischen oder mentalen Fähigkeiten oder ohne ausreichende Erfahrung oder Kenntnisse verwendet werden, außer wenn diese Personen von einer Person, die für ihre Sicherheit verantwortlich ist, bei der Verwendung des Geräts beaufsichtigt werden. Lassen Sie nicht zu, dass Kinder mit diesem Produkt allein gelassen werden.

ZUSAMMENBAU UND EINSTELLUNGEN



WARNUNG: Um die Gefahr ernsthafter Verletzungen zu reduzieren, muss vor jeder Einstellung und jedem Abnehmen/Installieren von Zubehör das Werkzeug ausgeschaltet und der Akku entfernt werden. Ein unbeabsichtigtes Starten kann zu Verletzungen führen.



WARNUNG: Verwenden Sie nur Akkus und Ladegeräte von DEWALT.

Einsetzen und Entfernen des Akkus aus dem Werkzeug (Abb. B)

HINWEIS: Um beste Ergebnisse zu erzielen, sollte der Akku **12** vollständig aufgeladen sein.

Einsetzen des Akkus in den Werkzeuggriff

1. Richten Sie den Akku **12** an den Führungen im Werkzeuggriff aus (Abb. B).
2. Schieben Sie ihn in den Griff, bis der Akku fest im Werkzeug sitzt, und stellen Sie sicher, dass er sich nicht lösen kann.

Entfernen des Akkus aus dem Werkzeuggriff

1. Drücken Sie Akku-Löseknopf **21** und ziehen Sie den Akku kräftig aus dem Werkzeuggriff.
2. Legen Sie den Akku wie im Abschnitt Ladegerät dieser Betriebsanleitung beschrieben in das Ladegerät.

Akku-Ladestandsanzeige (Abb. B)

Einige DEWALT-Akkus besitzen eine Ladestandsanzeige mit drei grünen LEDs, die den verbleibenden Ladestand des Akkus anzeigen.

Zum Betätigen der Ladestandsanzeige halten Sie die Taste für die Ladestandsanzeige **16** gedrückt. Eine Kombination der drei grünen LEDs leuchtet auf und zeigt den verbleibenden Ladestand an. Wenn der verbleibende Ladestand im Akku nicht mehr ausreicht, um das Werkzeug zu verwenden, leuchtet die Ladestandsanzeige nicht auf und der Akku muss aufgeladen werden.

HINWEIS: Die Ladestandsanzeige ist nur eine Schätzung des verbleibenden Akku-Ladestands. Sie zeigt nicht die Funktionsfähigkeit des Werkzeugs an und unterliegt Unterschieden, die auf Bauteilen, Temperatur und Anwendungsart des Endbenutzers basieren.

Drehbarer Sparren-/Bandhaken (Abb. F)

Der Sparren-/Bandhaken **10** kann leicht auf die linke oder rechte Seite des Werkzeugs positioniert werden, um links- oder rechtshändigen Benutzern entgegenzukommen.

Wenn überhaupt kein Haken benutzt wird, kann er am Unterteil des Griffs nach vorn oder hinten gedreht werden.

Bestücken des Werkzeugs (Abb. A, D)

! WARNUNG: *Rasten Sie die Auslöser-Sicherheitsartetterierung 2 ein und trennen Sie den Akku, bevor Sie die Befestigungsmittel laden oder entladen.*

! WARNUNG: *Befestigungsmittel, die zum Anbringen von Metallverbindern verwendet werden, müssen den zutreffenden Bauvorschriften entsprechen und in Übereinstimmung mit den Vorschriften und Spezifikationen des Lieferanten der Metallverbinder stehen. Werden die Verbinder nicht korrekt angebracht, kann es zu strukturellen Mängeln kommen.*

1. Schieben Sie den federbelasteten Schieberiegel 8 zum Unterteil des Magazins, damit er dort einrastet.
2. Wählen Sie einen entsprechenden zusammengestellten Nagelschaft. (Siehe die **Technischen Daten**) DEWALT empfiehlt für alle Anwendungsfälle den Einsatz von DEWALT First Fix Nails.

! WARNUNG: *Da Zubehör, das nicht von DEWALT, angeboten wird, nicht mit diesem Produkt geprüft worden ist, kann die Verwendung von solchem Zubehör mit dem Gerät gefährlich sein. Um das Verletzungsrisiko zu mindern, sollte mit diesem Produkt nur von DEWALT empfohlenes Zubehör verwendet werden.*

3. Setzen Sie Nagelstreifen in den Ladeeinschub des Magazins ein und stellen Sie sicher, dass die Nagelköpfe sich korrekt mit der Einschuböffnung ausgerichtet sind.
4. Schließen Sie das Magazin, indem Sie den Schieberiegel loslassen. Lassen Sie den Schieberiegel sich vorsichtig nach vorn schieben und die Nagelstange ergreifen.

Trockentrainingssperre

Die Nagelmaschine ist mit einer Trockentrainingssperre ausgestattet, mit der eingeschränkt wird, dass das Werkzeug betätigt wird, wenn das Magazin nahezu leer ist. Wenn etwa 4 bis 6 Nägel im Magazin bleiben, wird die Trockentrainingssperre des Werkzeugs aktiviert. Siehe **Laden des Werkzeugs**, um eine Stange passender Nägel neu zu laden.

HINWEIS: Wenn auf das Werkzeug starke Kräfte aufgewendet werden, kann die Sperre überwunden werden. Hierdurch werden mögliche Schäden vermieden, falls das Werkzeug herunterfällt.

Einstellen der Einschlagtiefe (Abb. E)

Die Nagelanschlagtiefe kann mit dem Tiefeneinstellrad eingestellt werden.

1. Um den Nagel flacher einzuschlagen, drehen Sie das Tiefeneinstellrad 4 nach links zum Flach-Nagel-Symbol.
2. Um den Nagel tiefer zu versenken, drehen Sie das Tiefeneinstellrad 4 nach rechts zum Tiefer-Nagel-Symbol.

Wahl der Betriebsart (Abb. A)

Um den Standard-Sequenzmodus auszuwählen, schieben Sie den Betriebsartwahlschalter 9 auf den einzelnen Pfeil 4.

Um den RapidCycle-Sequenzmodus auszuwählen, schieben Sie den Betriebsartwahlschalter 9 auf den doppelten Pfeil 4.

HINWEIS: Die Lebensdauer der Batterie im RapidCycle-Sequenzmodus ist kürzer als im Standard-Sequenzmodus. Wenn Sie das Werkzeug im Standard-Sequenzmodus lassen, hält die Batterie am längsten.

Nagellängenanzeige (Abb. A)

Diese Nagelmaschine ist mit einem Nagellängenauswahlschalter 15 ausgestattet, der sich am Fuß befindet.

- Wählen Sie für kürzere Nägel Position 1, indem Sie den Schalter ganz nach links stellen.
- Wählen Sie für längere Nägel und anspruchsvollere Anwendungen Position 2, indem Sie den Schalter ganz nach rechts stellen.

Falls die Nägel mit Geschwindigkeitsstufe 1 nicht ausreichend eingetrieben werden, müssen Sie für mehr Kraft zu Geschwindigkeitsstufe 2 wechseln.

HINWEIS: *Wenn Sie Nägel unter 40 mm Länge mit Geschwindigkeitsstufe 2 eintreiben, entsteht an Ihrem Werkzeug übermäßiger Verschleiß und es kann schneller zu Ausfällen kommen.*

Geschwindigkeitsstufe	Vorteil	Typische Nagellänge
2	Kraft zum Eintreiben längerer Nägel	50–60 mm
1	Erhöhte Haltbarkeit des Werkzeugs, erhöhte Akkulaufzeit, erhöhte Geschwindigkeit beim Eintreiben von Nägeln	40 mm

BETRIEB

Betriebsanweisungen

- ! WARNUNG:** *Beachten Sie immer die Sicherheitsanweisungen und die geltenden Vorschriften.*
- ! WARNUNG:** *Um die Gefahr ernsthafter Verletzungen zu reduzieren, muss vor jeder Einstellung und jedem Abnehmen/Installieren von Zubehör das Werkzeug ausgeschaltet und der Akku entfernt werden. Ein unbeabsichtigtes Starten kann zu Verletzungen führen.*
- ! WARNUNG:** *Wenn das Werkzeug heruntergefallen ist oder wenn sie vermuten, dass es beschädigt ist, führen sie den werkzeugfunktionstest durch, so wie er im abschnitt zur betriebsartenauswahl im handbuch beschrieben wird. Wenn das werkzeug nicht wie beschrieben funktioniert, lassen sie es in einem autorisierten DEWALT kundendienstzentrum warten.*

Richtige Haltung der Hände (Abb. G)

- ! WARNUNG:** *Um die Gefahr schwerer Verletzungen zu mindern, beachten Sie IMMER die richtige Haltung der Hände, wie dargestellt.*

! WARNUNG: Um die Gefahr schwerer Verletzungen zu mindern, halten Sie das Gerät **IMMER** sicher fest und seien Sie auf eine plötzliche Reaktion gefasst.

Bei der korrekten Handposition liegt eine Hand wie abgebildet auf dem Hauptgriff **18**.

Vorbereiten des Werkzeugs (Abb. A)

1. Entfernen Sie den Akku **12** aus dem Werkzeug und überprüfen Sie, ob das Werkzeug gesperrt wurde.
2. Entfernen Sie alle Nägel aus dem Magazin **7**.
3. Überprüfen Sie die unbehinderte Bewegung des Kontaktanschlags **3**.
4. Füllen Sie Nägel im Magazin nach.
5. Stecken Sie den Akku wieder hinein.

! WARNUNG: Verwenden Sie das Werkzeug nicht, wenn sich der Kontaktanschlag oder der Nagelschieber nicht ungehindert bewegen können.

! HINWEIS: Verwenden Sie **NIEMALS** Schmierstoffe oder Reinigungslösungen als Spray oder in sonstiger Form im Inneren des Werkzeugs. Dies kann die Lebensdauer und Leistung des Werkzeugs erheblich beeinträchtigen.

Benutzung der Auslösersperre (Abb. C)

Alle DEWALT Nagelmaschinen sind mit einer Auslösersperre **2** ausgestattet, die beim Verschieben nach rechts (siehe Abb. C) verhindert, dass ein Nagel abgefeuert wird, indem der Auslöser gesperrt wird und der Strom zum Motor umgeleitet wird. Wenn die Auslösersperre nach links gedrückt wird, ist das Werkzeug voll funktionsfähig. Die Auslösersperre sollte immer verriegelt sein, wenn irgendwelche Einstellungen vorgenommen werden oder das Werkzeug nicht direkt benutzt wird.

Einlaufen des Werkzeugs

Bitte beachten Sie, dass dieses Werkzeug eine Einlaufzeit benötigt, bevor es mit voller Leistung arbeitet, da einige Teile sich erst verzahnen oder ineinandergreifen müssen. Es kann sein, dass das Werkzeug in diesem Zeitraum lange Nägel nicht konsequent bündig eintreibt.

Nach dem Eintreiben von 500 bis 1000 Nägeln sollte das Werkzeug eingelaufen sein und mit voller Kapazität arbeiten.

Betätigen/Abfeuern des Werkzeugs (Abb. A, H, I)

Das Werkzeug kann durch Ziehen am Auslöser **1** in einem der beiden folgenden Modi betätigt werden: Sequenzmodus oder RapidCycle-Sequenzmodus.

! WARNUNG: Das Befestigungselement muss gerade in das Material eingetrieben werden. Kippen Sie die Nagelmaschine nicht, wenn Sie die Befestigungselemente eintreiben. Siehe dazu Abbildung H.

! WARNUNG: Metallverbindungs Nägel sind nicht auf die Durchdringung von Metall ausgelegt. Platzieren Sie bei der Installation der Metallverbinder **IMMER** die Lochlokalisierungsspitze in das vorgeformte Loch des Metallverbinders und richten Sie den Nagel so aus, dass

er senkrecht zum Loch ausgerichtet ist, bevor versucht wird, ein Befestigungselement einzutreiben. Siehe dazu Abbildung I.

Sequenzmodus

Der Sequenzmodus wird für periodisches Nageln verwendet. Er bietet maximale Batterielebensdauer zum Eintreiben von Nägeln.

1. Wählen Sie mit dem Betriebsartwahlschalter **9** den Sequenzmodus **4**.
2. Lösen Sie die Auslösersicherheitsperre **2**.
3. Platzieren Sie die Lochlokalisierungsspitze **13** in das erste Loch auf dem Metallverbinder und drücken Sie das Werkzeug hinunter.
4. Ziehen Sie den Auslöserschalter **1**, um das Werkzeug auszulösen.
5. Lösen Sie den Auslöser und heben die Nagelmaschine von der Arbeitsfläche.
6. Wiederholen Sie die Schritte 3–5, um den nächsten Nagel auszulösen.

RapidCycle-Sequenzmodus



Im RapidCycle-Sequenzmodus wird die Motordrehzahl automatisch wiederhergestellt, nachdem ein Nagel eingetrieben wurde, um ein schnelles Folgenageln zu ermöglichen, allerdings mit allen Gesundheits- und Sicherheitsvorteilen eines sequenziellen Betätigungsmusters. Auch wenn hierbei die Möglichkeit geboten wird, mehr Nägel in weniger Zeit einzutreiben, entlädt dieser Modus die Batterieladung schneller.

1. Wählen Sie mit dem Betriebsartwahlschalter **9** den RapidCycle-Modus **4◀**.
2. Lösen Sie die Auslösersicherheitsperre **2**.
3. Platzieren Sie die Lochlokalisierungsspitze **13** in das erste Loch auf dem Metallverbinder und drücken Sie das Werkzeug hinunter.
4. Ziehen Sie den Auslöserschalter **1**, um das Werkzeug auszulösen.
5. Lösen Sie den Auslöser und heben die Nagelmaschine von der Arbeitsfläche.
HINWEIS: Der Werkzeugmotor kehrt automatisch zur vollen Drehzahl zurück, ohne dass die Kontaktauslösung **3** gedrückt wird.
6. Wiederholen Sie die Schritte 3–5, um den nächsten Nagel auszulösen.

LED-Anzeige (Abb. A)

Ihre Nagelmaschine ist an der Werkzeugbasis mit einer Anzeige-LED für Stau/Blockierung **5** ausgestattet. Siehe auch **Anleitung zur Fehlersuche** zu weiteren Anweisungen.

		<p>STAU/BLOCKIERUNG Drehen Sie den Blockierungslösehebel, um den Mechanismus freizugeben. Siehe Blockierung lösen</p>
---	---	---

	 <p>oder jede andere Kombination.</p>	<p>FEHLER</p> <p>Setzen Sie das Werkzeug zurück, indem Sie den Akku herausnehmen und wieder einsetzen oder die Auslösesperre aktivieren und wieder deaktivieren. Wenn der Fehlercode weiterhin angezeigt wird, bringen Sie das Werkzeug zu einem autorisierten DEWALT-Servicezentrum.</p>
---	--	--

Blockierung lösen (Abb. A, C)

Wenn die Nagelmaschine unter schweren Bedingungen benutzt wird, in denen alle vorhandene Energie im Motor benötigt wird, um einen Nagel einzuschlagen, kann das Werkzeug abgewürgt werden. Die Einschlagklinge hat den Einschlagzyklus nicht beendet, und die Anzeige-LED für Stau/Blockierung **5** blinkt. Drehen Sie den Blockierungsösehebel **6** am Werkzeug, und der Mechanismus wird freigegeben. Wenn die Einschlagklinge nicht automatisch in die Ausgangsstellung zurückkehrt, fahren Sie mit **Beseitigen eines klemmenden Nagels** fort. Wenn das Gerät immer noch blockiert, untersuchen Sie bitte die Moduseinstellung, das Material und die Nagellänge, um sicher zu sein, dass die Anwendung nicht zu schwer ist.

Wenn das Gerät wiederholt steckenbleibt, überprüfen Sie die Geschwindigkeitsauswahl. Je nach Anwendung kann eine andere Geschwindigkeitsstufe nötig sein.

Beseitigen eines klemmenden Nagels (Abb. A, C)

⚠️ WARNUNG: Rasten Sie die Auslöser-Sicherheitsarretierung **2** ein und trennen Sie den Akku und entladen Sie die Befestigungselemente, bevor Sie versuchen, einen Stau zu beseitigen.

Wenn ein Nagel im Mundstück eingeklemmt wird, blinkt die Anzeige-LED für Stau/Blockierung **5**.

⚠️ VORSICHT: Wird ein gestauter Nagel entfernt, dann richten Sie die Nagelmaschine NICHT mit der Nase nach oben oder mit dem Batteriefuß nach oben aus. Die Positionierung der Nagelmaschine auf diese Weise erhöht die Wahrscheinlichkeit, dass der gestaute Nagel oder Teile des Nagels in der Nagelmaschine aufgenommen wird. Falls ein Teil des Nagels in dem Werkzeug aufgenommen ist, sollte der Nagel durch Entfernen der oberen Kappe zurückgeholt werden.

HINWEIS: Der Stau könnte eine Folge von Ablagerungen sein, die sich im Weg zum Mundstück angesammelt haben. Bitte überprüfen Sie das und entfernen Sie sofort alle Fremdkörper wie unten beschrieben, wenn Sie Änderungen an der Leistung des Werkzeugs bemerken.

1. Nehmen Sie den Akkupack aus dem Werkzeug heraus und kuppeln die Auslösersicherheitsperre **2** ein.
2. Nachdem Sie das Werkzeug zur Seite gelegt haben, schieben Sie den federbelasteten Schieberriegel **8** zum Unterteil des Magazins, damit er dort einrastet, und

entladen Sie die Nagelstange.

HINWEIS: Falls sich die Nägel nicht lösen, dann drücken Sie den Nagel-Supporhebel **14**.

3. Lösen Sie mit dem mitgelieferten Inbusschlüssel **11** die beiden Sechskantschrauben **17** am Oberteil des Magazins.
4. Drehen Sie das Magazin **7** vorwärts.
5. Entfernen Sie den klemmenden/vorbogenen Nagel gegebenenfalls mit einer Zange. Entfernen Sie Schmutz im Nagelkanal, falls erforderlich.

⚠️ VORSICHT: Falls ein Teil des Nagels in dem Werkzeug aufgenommen ist, sollte der Nagel durch Entfernen der oberen Kappe zurückgeholt werden. Siehe Abbildung K-O.

6. Wenn die Einschlagklinge in der unteren Position ist, drehen Sie den Blockierungsösehebel **6** am Oberteil der Nagelmaschine.

HINWEIS: Wenn die Einschlagklinge nach dem Drehen des Blockierungsösehebels nicht zurückgesetzt wird, kann das manuelle Rücksetzen der Klinge mit einem langen Schraubendreher nötig sein.

7. Drehen Sie das Magazin zurück in die Position unter der Nase des Werkzeugs und ziehen die Sechskantschrauben **17** fest.

8. Wiedereinsetzen des Akkupacks.

HINWEIS: Das Werkzeug deaktiviert sich selbst und setzt sich nicht zurück, bevor der Akkupack herausgenommen und wieder eingesetzt worden ist.

9. Legen Sie Nägel wieder ins Magazin ein (siehe **Laden des Werkzeugs**).
10. Lösen Sie den Schieberriegel **8**.
11. Kuppeln Sie die Auslösersicherheitsperre **2** aus, wenn Sie bereit sind, weiter zu nageln.

Wenn Nägel häufig im Mundstück stecken bleiben, muss das Werkzeug von einer autorisierten DEWALT-Werkstatt repariert werden.

WARTUNG

Ihr DEWALT Elektrowerkzeug wurde für langfristigen Betrieb mit minimalem Wartungsaufwand konstruiert. Ein kontinuierlicher, zufriedenstellender Betrieb hängt von der geeigneten Pflege des Elektrowerkzeugs und seiner regelmäßiger Reinigung ab.

⚠️ WARNUNG: Um die Gefahr ernsthafter Verletzungen zu reduzieren, muss vor jeder Einstellung und jedem Abnehmen/Installieren von Zubehör das Werkzeug ausgeschaltet und der Akku entfernt werden. Ein unbeabsichtigtes Starten kann zu Verletzungen führen.

Das Ladegerät und der Akku können nicht gewartet werden.



Schmierung

Ihr Elektrogerät benötigt keine zusätzliche Schmierung.

⚠️ HINWEIS: Sprühen Sie NIE Schmiermittel oder Reinigungslösungen in das Innere des Werkzeugs oder tragen diese auf irgendeine andere Weise auf. Das kann die Lebensdauer und Leistung des Werkzeugs ernsthaft beeinträchtigen.



Reinigung



WARNUNG: Blasen Sie mit Trockenluft immer dann Schmutz und Staub aus dem Hauptgehäuse, wenn sich Schmutz sichtbar in und um die Lüftungsschlitze ansammelt. Tragen Sie bei diesen Arbeiten zugelassene Augenschutz und eine zugelassene Staubmaske.



WARNUNG: Verwenden Sie niemals Lösungsmittel oder andere scharfe Chemikalien für die Reinigung der nicht-metallischen Teile des Gerätes. Diese Chemikalien können das in diesen Teilen verwendete Material aufweichen. Verwenden Sie ein nur mit Wasser und einer milden Seife befeuchtetes Tuch. Achten Sie darauf, dass niemals Flüssigkeiten in das Gerät eindringen. Tauchen Sie niemals irgendein Teil des Gerätes in eine Flüssigkeit.

Optionales Zubehör



WARNUNG: Da Zubehör, das nicht von DEWALT angeboten wird, nicht mit diesem Produkt geprüft worden ist, kann die Verwendung von solchem Zubehör an diesem Gerät gefährlich sein. Um das Verletzungsrisiko zu mindern, sollte mit diesem Produkt nur von DEWALT empfohlenes Zubehör verwendet werden.

Fragen Sie Ihren Händler nach weiteren Informationen zu geeignetem Zubehör.

DCN6931-XJ Spitzenwechsel (Abb. J)

Im Laufe der Zeit wird die Lochlokalisierungsspitze **13** verschleifen und eventuell wird ein Austausch erforderlich.



WARNUNG: Lesen Sie zu Ihrer eigenen Sicherheit die Bedienungsanleitung des Werkzeugs, bevor Sie Zubehör verwenden. Das Nichtbeachten von Warnhinweisen kann zu Verletzungen und Sachschäden am Werkzeug und am Zubehör führen. Verwenden Sie zur Wartung dieses Werkzeugs nur identische Austauschteile.

Zum austausch einer Lochlokalisierungsspitze

1. Drücken Sie mit einem Flachsraubendreher die harte Gummiunterlegscheibe **19** aus dem Spitzensicherungsstift **20**.
2. Schieben Sie den Stift **20** aus der Nase der Nagelmaschine.
3. Ziehen Sie die verschlissene/beschädigte Spitze aus der Nase.
4. Setzen Sie eine neue Lochlokalisierungsspitze ein.
5. Setzen Sie den neuen Sicherungsstift(T) durch die Nase und die Lochlokalisierungsspitze ein.
6. Drücken Sie die neue Hartgummi-Unterlegscheibe **19** zurück auf den Sicherungsstift.

HINWEIS: Verwenden Sie nur den neuen Stift und die Dichtung, die im DCN6931-Kit enthalten ist. Die Gummidichtungen sollten nicht wiederverwendet werden.

DCN6901 Rückstellfeder-Austauschset (Abb. K–O)

Im Laufe der Zeit verschleifen die Rückstellfedern der Eintreibvorrichtung und müssen ersetzt werden. Die Federn

müssen ausgetauscht werden, wenn es deutlich wird, dass die Eintreibvorrichtung nicht nach jedem Schuss in die Ausgangsstellung zurückkehrt. Überprüfung - Öffnen Sie das Magazine wie im Abschnitt **Beseitigen eines Klemmenden Nagels** beschrieben, und wenn die Federn verschlissen sind, können Sie die Eintreibvorrichtung mit sehr wenig Widerstand im Nagelkanal vor und zurück bewegen.

Das Werkzeug wurde so konzipiert, dass die Rückstellfedern in weniger als 5 Minuten einfach vor Ort mit dem Zubehör DCN6901-XJ ausgetauscht werden können.



WARNUNG: Lesen Sie zu Ihrer eigenen Sicherheit die Bedienungsanleitung des Werkzeugs, bevor Sie Zubehör verwenden. Das Nichtbeachten von Warnhinweisen kann zu Verletzungen und Sachschäden am Werkzeug und am Zubehör führen. Verwenden Sie zur Wartung dieses Werkzeugs nur identische Austauschteile.

HINWEIS: Es werden alle mechanischen Teile der Feder-Austauschset gezeigt, um die Überprüfung zu vereinfachen. Das Set enthält auch ein Paket mit Loctite-Kleber zur Verwendung in Schritt 9. Siehe dazu Abbildung O.

Austauschen defekter Rückstellfedern

HINWEIS: Federn sollten paarweise ausgetauscht werden und es sollte nur das richtige DEWALT-Zubehör für den Feder-Austauschset verwendet werden.

1. Lösen sie mit Hilfe des mitgelieferten schlüssels **11** die beiden schrauben **27** an den seiten des geräts. Siehe dazu Abbildung K.
2. Entfernen sie das rückstellsystem **28** vom gerät. Siehe dazu Abbildung L.
3. Schieben sie den federstangenclip **29** von der federstange **30**. Siehe dazu Abbildung M.
4. Entfernen sie den federpuffer **31** durch drehen und nehmen sie die unterlegscheibe **32** und die rückstellfeder **33** ab. Siehe dazu Abbildung M.
5. Bringen sie eine neue rückstellfeder und unterlegscheibe an der federstange **30** an. Drücken sie die feder mit der unterlegscheibe am gegenüberliegenden ende der stange zusammen und drehen sie dabei den neuen federpuffer auf, bis er hinter der nut **34** für den federstangenclip sitzt.
6. Bringen sie den neuen federstangenclip fest an und setzen sie den puffer gegen den clip.
7. Wiederholen sie die schritte 3–6 für die zweite feder.

HINWEIS: überprüfen sie das zurückstellen des profils, indem sie das profil auf der federstange nach oben schieben und dann loslassen. Es sollte durch die kraft der federn zurückgestellt werden.

8. Schieben sie das rückstellsystem **28** wieder auf das gerät. Siehe dazu Abbildung N. Es ist wichtig, die ausrichtung des profils und des schwungrads zu überprüfen, bevor das rückstellsystem wieder auf das gerät geschraubt wird. Hierzu wird ein akku eingelegt und die nase des geräts wird gegen eine werkbank oder harte oberfläche gedrückt und wieder losgelassen. Hierdurch beginnt sich der motor zu drehen.

HINWEIS: wenn profil und schwungrad korrekt ausgerichtet

sind, kann man hören, wie der motor von der vollen drehzahl her ausläuft. Wenn profil und schwungrad nicht korrekt ausgerichtet sind, startet der motor möglicherweise nicht, und er läuft wesentlich langsamer aus als im normalfall, wobei ein lautes mahlgeräusch vom gerät zu hören ist. In einem solchen fall muss das rückstellsystem entfernt und neu eingesetzt werden.

9. Sobald das rückstellsystem richtig eingesetzt ist, öffnen sie das mitgelieferte tütschen mit loctite** und tragen eine kleine menge davon auf das gewinde der beiden schrauben **27** auf; bringen sie dann die beiden schrauben mit hilfe des schlüssels wieder an und ziehen sie sie gut fest. Siehe dazu Abbildung O.



WARNUNG: Testen Sie das Gerät immer zuerst, indem Sie kurze Nägel in weiches Holz eintreiben, damit Sie sicher sein können, dass das Werkzeug ordnungsgemäß funktioniert. Wenn das Werkzeug nicht korrekt funktioniert, wenden Sie sich bitte umgehend an eine anerkannte DEWALT-Kundendienststelle.



WARNUNG: DER LOCTITE®-BEUTEL ENTHÄLT STOFFE, DIE ZUR REIZUNG VON AUGEN, HAUT UND ATEMWEGEN FÜHREN KÖNNEN. BEIM ÖFFNEN DEN GESAMTEN INHALT VERBRAUCHEN. Dämpfe nicht einatmen. Nicht in die Augen oder auf die Haut oder Kleidung gelangen lassen. Nur in einem gut belüfteten Bereich verwenden. Außerhalb der Reichweite von Kindern aufbewahren.

ERSTVERSORGUNG: Enthält Polyglykol-dimethacrylat, Polyglykol-Oleat Propylenglykol, Titandioxid und Cumolhydroperoxid. Bei Verschlucken sofort eine Giftnotrufzentrale oder einen Arzt verständigen. Kein Erbrechen herbeiführen.

Bei Einatmen betroffene Person an die frische Luft bringen. Wenn der Stoff in die Augen gelangt ist, 15 Minuten lang mit Wasser ausspülen. Arzt aufsuchen. Wenn der Stoff auf die Haut gelangt ist, gut mit Wasser abspülen. Wenn der Stoff auf die Kleidung gelangt ist, Kleidung ausziehen.

*Loctite® ist ein eingetragenes Warenzeichen von Henkel Corp.

Umweltschutz



Separate Sammlung. Produkte und Batterien, die mit diesem Symbol gekennzeichnet sind, dürfen nicht im normalen Hausmüll entsorgt werden. Produkte und Batterien enthalten Materialien, die zurückgewonnen oder recycelt werden können, um den Bedarf an Rohstoffen zu reduzieren. Bitte recyceln Sie elektrische Produkte und Batterien gemäß den lokalen Bestimmungen. Weitere Informationen erhalten Sie unter www.2helpU.com.

Akku

Dieser langlebige Akku muss aufgeladen werden, wenn die Leistung nicht mehr für Arbeiten ausreicht, die bei voller Ladung leicht durchgeführt werden konnten. Am Ende des technischen Lebens ist der Akku umweltgerecht zu entsorgen:

- Entladen Sie den Akku vollständig und nehmen Sie ihn aus dem Werkzeug.

- Lithium-Ionen-Zellen sind recycelbar. Geben Sie die gebrauchten Akkus bei Ihrem Händler oder bei einer kommunalen Recycling-Sammelstelle ab. Dort werden die gesammelten Akkus recycelt oder ordnungsgemäß entsorgt.

ANLEITUNG ZUR FEHLERSUCHE

VIELE GEWÖHNLICHE PROBLEME KÖNNEN LEICHT MIT HILFE DER
TABELLE UNTEN GELÖST WERDEN.

Bei schwereren oder dauerhaften Problemen wenden Sie sich an Ihre nächste DEWALT-Reparaturwerkstatt
oder an Ihr DEWALT-Büro unter der in diesem Handbuch aufgeführten Adresse.



WARNUNG: Um die Gefahr schwerer Personenverletzung zu verringern, trennen Sie den Akkupack vor allen Reparaturen IMMER vom Werkzeug.

SYMPTOM	URSACHE	BESETIGUNG
Motor läuft nicht, wenn Auslöser gedrückt ist	Auslösersperre in verriegelter Position	Auslösersperre entriegeln.
	Werkzeug wurde abgewürgt, Motor kann sich nicht drehen	Drehen Sie den Blockierungsösehebel am Werkzeug, und der Mechanismus wird freigegeben. Wenn die Einschlagklinge nicht zurückkehrt, nehmen Sie den Akku heraus und drücken die Einschlagklinge zurück in die Ausgangsposition.
	Die interne Elektronik des Werkzeugs muss zurückgesetzt werden	Nehmen Sie den Akku heraus, warten 3 Sekunden und setzen ihn wieder ein.
	Motor hört nach 5 Sekunden auf zu laufen	Normaler Betrieb, Auslöser lösen und noch einmal drücken.
	Klemmen sind schmutzig oder beschädigt	Siehe autorisierte DEWALT Reparaturwerkstatt.
	Beschädigte innere Elektronik	Siehe autorisierte DEWALT Reparaturwerkstatt.
	Beschädigter Auslöser	Siehe autorisierte DEWALT Reparaturwerkstatt.
	Akku ist heiß	Lassen Sie den Akkupack abkühlen oder ersetzen Sie ihn durch einen kühlen Akkupack.
	Werkzeug ist heiß	Lassen Sie das Werkzeug abkühlen, bevor Sie weitermachen.
Motor läuft nicht, wenn Kontaktanschlag gedrückt ist	Auslösersperre in verriegelter Position	Auslösersperre entriegeln.
	Trockentrainingsperre eingekuppelt, Kontaktanschlag kann nicht voll fahren	Mehr Nägel ins Magazin laden.
	Werkzeug wurde abgewürgt, Motor kann sich nicht drehen	Drehen Sie den Blockierungsösehebel am Werkzeug, und der Mechanismus wird freigegeben. Wenn die Einschlagklinge nicht zurückkehrt, nehmen Sie den Akku heraus und drücken die Einschlagklinge zurück in die Ausgangsposition.
	Kontaktanschlag verbogen	Siehe autorisierte DEWALT Reparaturwerkstatt.
	Motor hört nach 5 Sekunden auf zu laufen	Normaler Betrieb, Kontaktanschlag lösen und noch einmal drücken.
	Klemmen sind schmutzig oder beschädigt	Siehe autorisierte DEWALT Reparaturwerkstatt.
	Beschädigte innere Elektronik	Siehe autorisierte DEWALT Reparaturwerkstatt.
	Beschädigter Auslöser	Siehe autorisierte DEWALT Reparaturwerkstatt.
	Akku ist heiß	Lassen Sie den Akkupack abkühlen oder ersetzen Sie ihn durch einen kühlen Akkupack.
Werkzeug ist heiß	Lassen Sie das Werkzeug abkühlen, bevor Sie weitermachen.	

SYMPTOM	URSACHE	BESETIGUNG
Werkzeug kann nicht betätigt werden (Motor läuft, aber feuert nicht ab).	Trockentrainingssperre eingekuppelt, Kontaktanschlag kann nicht voll fahren	Nägel ins Magazin laden.
	Schwacher oder beschädigter Akku	Überprüfen Sie den Ladestand, wenn der Akkupack den Ladestand anzeigt. Wenn nötig, laden oder wechseln Sie den Akkupack.
	Klemmendes Nagel-/Einschlagblatt kehrt nicht in die Ausgangsstellung zurück	Nehmen Sie den Akku heraus, beseitigen Sie den klemmenden Nagel, bringen Sie den Blockierungslösehebel an den Anfangspunkt zurück (wenn nötig, drücken Sie die Einschlagklinge manuell nach oben), legen Sie den Akkupack wieder ein.
	Beschädigte Einschlag-/Rückkehrbaugruppe	Wechseln Sie die Einschlag-/Rückkehrbaugruppe Siehe autorisierte DEWALT Reparaturwerkstatt.
	Klemmender innerer Mechanismus	Siehe autorisierte DEWALT Reparaturwerkstatt.
	Beschädigte innere Elektronik	Siehe autorisierte DEWALT Reparaturwerkstatt.
Motor läuft an, aber erzeugt viel Lärm	Klemmender Nagel und Einschlagklinge sitzt in der unteren Position fest	Benutzen Sie den Blockierungslösehebel, beseitigen Sie alle klemmenden Nägel, und führen Sie die Einschlagklinge manuell zurück, wenn nötig.
	Beschädigte Einschlag-/Rückkehrbaugruppe	Wechseln Sie die Einschlag-/Rückkehrbaugruppe Siehe autorisierte DEWALT Reparaturwerkstatt.
Die Einschlagklinge sitzt weiterhin in der unteren Position fest	Klemmender Nagel und Einschlagklinge sitzt in der unteren Position fest	Benutzen Sie den Blockierungslösehebel, beseitigen Sie alle klemmenden Nägel, und führen Sie die Einschlagklinge manuell zurück, wenn nötig.
	Beschädigte Einschlag-/Rückkehrbaugruppe	Wechseln Sie die Einschlag-/Rückkehrbaugruppe Siehe autorisierte DEWALT Reparaturwerkstatt.
	Material und Nagellänge	Wenn das Werkzeug weiter blockiert wird (der Blockierungslösehebel gedreht werden muss), wählen Sie das geeignete Material und die geeignete Nagellänge, die für eine Anwendung nicht zu schwer sind.
	Trümmer im Mundstück	Reinigen Sie den Mundbereich, und suchen Sie genau nach kleinen Teilen zerbrochener Nägel, die in der Führung stecken geblieben sind.
	Werkzeug ist noch nicht eingelaufen	Neue Werkzeuge brauchen 500–1000 Nägel, damit sich die Teile verzahnen oder ineinandergreifen. Treiben Sie während dieser Zeit kürzere Nägel ein, wenn es schwierig ist, sie bündig einzutreiben.
	Verwendung der falschen Geschwindigkeit	Wenn versucht wird, längere Nägel mit Ringschaft in weiches Holz einzutreiben, oder wenn Nägel mit Ringschaft auf Stufe 1 in härtere Materialien eingetrieben werden - Stellen Sie die Geschwindigkeitsstufe auf Position 2.

SYMPTOM	URSACHE	BESETIGUNG
Werkzeug funktioniert, aber schlägt die Nägel nicht vollständig ein	Tiefe ist zu gering eingestellt worden	Drehen Sie die Tiefeneinstellung auf tiefer ein.
	Stoßmodus wurde mit langen Nägeln gewählt	Sequenzmodus wählen.
	Material und Nagellänge	Wenn das Werkzeug weiter blockiert wird (der Blockierungslösehebel gedreht werden muss), wählen Sie das geeignete Material und die geeignete Nagellänge, die für eine Anwendung nicht zu schwer sind.
	Beschädigte oder verschlissene Einschlagklingenspitze	Wechseln Sie die Einschlag-/Rückkehrbaugruppe. Siehe autorisierte DEWALT Reparaturwerkstatt.
	Beschädigter Betätigungsmechanismus	Siehe autorisierte DEWALT Reparaturwerkstatt.
	Werkzeug ist noch nicht eingelaufen	Neue Werkzeuge brauchen 500–1000 Nägel, damit sich die Teile verzahnen oder ineinandergreifen. Treiben Sie während dieser Zeit kürzere Nägel ein, wenn es schwierig ist, sie bündig einzutreiben.
Werkzeug funktioniert, aber es wird kein Nagel eingeschlagen	Verwendung der falschen Geschwindigkeit	Wenn versucht wird, längere Nägel mit Ringschaft in weiches Holz einzutreiben, oder wenn Nägel mit Ringschaft auf Stufe 1 in härtere Materialien eingetrieben werden – Stellen Sie die Geschwindigkeitsstufe auf Position 2.
	Keine Nägel im Magazin	Laden Sie Nägel ins Magazin.
	Falsche Größe oder Winkelnägel	Benutzen Sie nur die empfohlenen Nägel. Siehe Technische Daten .
	Trümmer im Mundstück	Reinigen Sie den Mundbereich, und suchen Sie genau nach kleinen Teilen zerbrochener Nägel, die in der Führung stecken geblieben sind.
	Trümmer im Mundstück	Reinigen Sie das Magazin.
	Verschlissenes Magazin	Wechseln Sie das Magazin. Siehe autorisierte DEWALT Reparaturwerkstatt.
	Beschädigte oder verschlissene Einschlagklinge	Wechseln Sie die Einschlagklinge. Siehe autorisierte DEWALT Reparaturwerkstatt.
Beschädigte Drückerfeder	Wechseln Sie die Feder. Siehe autorisierte DEWALT Reparaturwerkstatt.	

SYMPTOM	URSACHE	BESETIGUNG
Klemmender Nagel	Falsche Größe oder Winkelnägel	Benutzen Sie nur die empfohlenen Nägel. Siehe Technische Daten.
	Die Schrauben im Magazin sind nach der vorangegangenen Staubeseitigung/ Inspektion nicht gesichert	Überzeugen Sie sich davon, dass die Sechskantschrauben im Magazin mit dem mitgelieferten Schraubenschlüssel festgezogen sind.
	Beschädigte oder verschlissene Einschlagklinge	Wechseln Sie die Einschlagklinge. Siehe autorisierte DeWALT Reparaturwerkstatt.
	Material und Nagellänge	Wenn das Werkzeug weiter blockiert wird (der Blockierungslösehebel gedreht werden muss), wählen Sie das geeignete Material und die geeignete Nagellänge, die für eine Anwendung nicht zu schwer sind.
	Trümmer im Mundstück	Reinigen Sie den Mundbereich, und suchen Sie genau nach kleinen Teilen zerbrochener Nägel, die in der Führung stecken geblieben sind.
	Verschlissenes Magazin	Wechseln Sie das Magazin. Siehe autorisierte DeWALT Reparaturwerkstatt.
	Beschädigte Drückerfeder	Wechseln Sie die Feder. Siehe autorisierte DeWALT Reparaturwerkstatt.
	Trockentrainingssperre wurde aufgrund von nur noch 4–6 Nägeln im Magazin aktiviert und der Benutzer wendet übermäßige Kraft auf die Kontaktspitze an, wodurch die Sperre überwunden wird	Mehr Nägel in das Magazin laden, um die Trockentrainingssperre zu deaktivieren.
	Werkzeug ist noch nicht eingelaufen	Neue Werkzeuge brauchen 500–1000 Nägel, damit sich die Teile verzahnen oder ineinandergreifen. Treiben Sie während dieser Zeit kürzere Nägel ein, wenn es schwierig ist, sie bündig einzutreiben.
Schlechte Einschlagleistung	Verwendung der falschen Geschwindigkeit (nur DCN693)	Wenn versucht wird, längere Nägel mit Ringschaft in weiches Holz einzutreiben, oder wenn Nägel mit Ringschaft auf Stufe 1 in härtere Materialien eingetrieben werden - Stellen Sie die Geschwindigkeitsstufe auf Position 2.
	Beschädigte oder verschlissene Lochsuchspitze	Spitze mit dem Kit austauschen. Wenn die Leistung weiterhin schlecht ist, bringen Sie das Werkzeug in eine autorisierte DeWALT Reparaturwerkstatt.

18V XR LI-ION CORDLESS METAL CONNECTOR NAILER

DCN693

Congratulations!

You have chosen a DEWALT tool. Years of experience, thorough product development and innovation make DEWALT one of the most reliable partners for professional power tool users.

Technical Data

		DCN693
Voltage	V_{DC}	18
Type		2
Actuating mode		Sequential/ RapidCycle Sequential
Multi-Speed		Yes
Magazine angle		33°
Fasteners		
length (speed 1)	mm	40
length (speed 2)	mm	50–60
shank diameter	mm	3.4–4.0
angle		30–35°
head geometry		Full Round
collation type		Paper Tape
Weight (without battery pack)	kg	3.6
Noise and vibration total values (tri-ax vector sum) according to EN60745-2-16		
L_{PA} (sound pressure)	dB(A)	87
L_{WA} (sound power)	dB(A)	98
K_{WA} (uncertainty for the given sound level)	dB(A)	3
Vibration emission value a_{h1} =	m/s^2	< 2,5
Uncertainty K =	m/s^2	1,5

The vibration emission level given in this information sheet has been measured in accordance with a standardised test given in EN60745 and may be used to compare one tool with another. It may be used for a preliminary assessment of exposure.



WARNING: *The declared vibration emission level represents the main applications of the tool. However if the tool is used for different applications, with different accessories or poorly maintained, the vibration emission may differ. This may significantly increase the exposure level over the total working period.*

An estimation of the level of exposure to vibration should also take into account the times when the tool is switched off or when it is running but not actually doing the job. This may significantly reduce the exposure level over the total working period.

Identify additional safety measures to protect the operator from the effects of vibration such as: maintain the tool

and the accessories, keep the hands warm, organisation of work patterns.

EC-Declaration of Conformity Machinery Directive



18V XR Li-Ion Cordless Metal Connector Nailer DCN693

DEWALT declares that these products described under **Technical Data** are in compliance with: 2006/42/EC, EN60745-1:2009+A11:2010, EN60745-2-16:2010. These products also comply with Directive 2014/30/EU and 2011/65/EU. For more information, please contact DEWALT at the following address or refer to the back of the manual. The undersigned is responsible for compilation of the technical file and makes this declaration on behalf of DEWALT.

Markus Rompel
Vice President of Engineering, PTE-Europe
DEWALT, Richard-Klinger-Straße 11,
65510, Idstein, Germany
05.09.2022

DECLARATION OF CONFORMITY THE SUPPLY OF MACHINERY (SAFETY) REGULATIONS 2008



18V XR Li-Ion Cordless Metal Connector Nailer DCN693

DEWALT declares that these products described under **Technical Data** are in compliance with:

The Supply of Machinery (Safety) Regulations, 2008, S.I. 2008/1597 (as amended),
EN60745-1:2009+A11:2010, EN60745-2-16:2010.

These products conform to the following UK Regulations:
Electromagnetic Compatibility Regulations, 2016, S.I.2016/1091 (as amended).

The Restriction of the Use of Certain Hazardous Substances in Electrical and Electronic Equipment Regulations 2012, S.I. 2012/3032 (as amended).

For more information, please contact DEWALT at the following address or refer to the back of the manual.

Batteries				Chargers/Charge Times (Minutes)***									
Cat #	V _{DC}	Ah	Weight (kg)	DCB104	DCB107	DCB112/ DCB1102	DCB113	DCB115/ DCB1104	DCB116	DCB117	DCB118	DCB132	DCB119
DCB546	18/54	6.0/2.0	1.08	60	270	170	140	90	80	40	60	90	X
DCB547/G	18/54	9.0/3.0	1.46	75*	420	270	220	135*	110*	60	75*	135*	X
DCB548	18/54	12.0/4.0	1.46	120	540	350	300	180	150	80	120	180	X
DCB181	18	1.5	0.35	22	70	45	35	22	22	22	22	22	45
DCB182	18	4.0	0.61	60/40**	185	120	100	60	60/45**	60/40**	60/40**	60	120
DCB183/B/G	18	2.0	0.40	30	90	60	50	30	30	30	30	30	60
DCB184/B/G	18	5.0	0.62	75/50**	240	150	120	75	75/60**	75/50**	75/50**	75	150
DCB185	18	1.3	0.35	22	60	40	30	22	22	22	22	22	40
DCB187	18	3.0	0.54	45	140	90	70	45	45	45	45	45	90
DCB189	18	4.0	0.54	60	185	120	100	60	60	60	60	60	120
DCBP034/G	18	1.7	0.32	27	82	50	40	27	27	27	27	27	50

*Date code 201811475B or later

**Date code 201536 or later

***Battery charge times matrix provided for guidance only; charge times will vary depending on temperature and condition of batteries.

The undersigned is responsible for compilation of the technical file and makes this declaration on behalf of DEWALT.



Karl Evans
Vice President Professional Power Tools EANZ GTS
DEWALT UK, 270 Bath Road, Slough
SL1 4DX
England
05.09.2022



WARNING: To reduce the risk of injury, read the instruction manual.

Definitions: Safety Guidelines

The definitions below describe the level of severity for each signal word. Please read the manual and pay attention to these symbols.



DANGER: Indicates an imminently hazardous situation which, if not avoided, **will** result in **death or serious injury**.



WARNING: Indicates a potentially hazardous situation which, if not avoided, **could** result in **death or serious injury**.



CAUTION: Indicates a potentially hazardous situation which, if not avoided, **may** result in **minor or moderate injury**.

NOTICE: Indicates a practice **not related to personal injury** which, if not avoided, **may** result in **property damage**.



Denotes risk of electric shock.



Denotes risk of fire.

General Power Tool Safety Warnings



WARNING: Read all safety warnings and all instructions. Failure to follow the warnings and instructions may result in electric shock, fire and/or serious injury.

SAVE ALL WARNINGS AND INSTRUCTIONS FOR FUTURE REFERENCE

The term "power tool" in the warnings refers to your mains-operated (corded) power tool or battery-operated (cordless) power tool.

1) Work area safety

- Keep work area clean and well lit.** Cluttered or dark areas invite accidents.
- Do not operate power tools in explosive atmospheres, such as in the presence of flammable liquids, gases or dust.** Power tools create sparks which may ignite the dust or fumes.
- Keep children and bystanders away while operating a power tool.** Distractions can cause you to lose control.

2) Electrical safety

- Power tool plugs must match the outlet. Never modify the plug in any way. Do not use any adapter plugs with earthed (grounded) power tools.** Unmodified plugs and matching outlets will reduce risk of electric shock.
- Avoid body contact with earthed or grounded surfaces such as pipes, radiators, ranges and refrigerators.** There is an increased risk of electric shock if your body is earthed or grounded.
- Do not expose power tools to rain or wet conditions.** Water entering a power tool will increase the risk of electric shock.

- d) **Do not abuse the cord. Never use the cord for carrying, pulling or unplugging the power tool. Keep cord away from heat, oil, sharp edges or moving parts.** Damaged or entangled cords increase the risk of electric shock.
- e) **When operating a power tool outdoors, use an extension cord suitable for outdoor use.** Use of a cord suitable for outdoor use reduces the risk of electric shock.
- f) **If operating a power tool in a damp location is unavoidable, use a residual current device (RCD) protected supply.** Use of an RCD reduces the risk of electric shock.

3) Personal safety

- a) **Stay alert, watch what you are doing and use common sense when operating a power tool. Do not use a power tool while you are tired or under the influence of drugs, alcohol or medication.** A moment of inattention while operating power tools may result in serious personal injury.
- b) **Use personal protective equipment. Always wear eye protection.** Protective equipment such as dust mask, non-skid safety shoes, hard hat, or hearing protection used for appropriate conditions will reduce personal injuries.
- c) **Prevent unintentional starting. Ensure the switch is in the off position before connecting to power source and/or battery pack, picking up or carrying the tool.** Carrying power tools with your finger on the switch or energising power tools that have the switch on invites accidents.
- d) **Remove any adjusting key or wrench before turning the power tool on.** A wrench or a key left attached to a rotating part of the power tool may result in personal injury.
- e) **Do not overreach. Keep proper footing and balance at all times.** This enables better control of the power tool in unexpected situations.
- f) **Dress properly. Do not wear loose clothing or jewellery. Keep your hair, clothing and gloves away from moving parts.** Loose clothes, jewellery or long hair can be caught in moving parts.
- g) **If devices are provided for the connection of dust extraction and collection facilities, ensure these are connected and properly used.** Use of dust collection can reduce dust-related hazards.

4) Power tool use and care

- a) **Do not force the power tool. Use the correct power tool for your application.** The correct power tool will do the job better and safer at the rate for which it was designed.
- b) **Do not use the power tool if the switch does not turn it on and off.** Any power tool that cannot be controlled with the switch is dangerous and must be repaired.
- c) **Disconnect the plug from the power source and/or the battery pack from the power tool before making any adjustments, changing accessories, or storing**

power tools. Such preventive safety measures reduce the risk of starting the power tool accidentally.

- d) **Store idle power tools out of the reach of children and do not allow persons unfamiliar with the power tool or these instructions to operate the power tool.** Power tools are dangerous in the hands of untrained users.
- e) **Maintain power tools. Check for misalignment or binding of moving parts, breakage of parts and any other condition that may affect the power tool's operation. If damaged, have the power tool repaired before use.** Many accidents are caused by poorly maintained power tools.
- f) **Keep cutting tools sharp and clean.** Properly maintained cutting tools with sharp cutting edges are less likely to bind and are easier to control.
- g) **Use the power tool, accessories and tool bits etc., in accordance with these instructions taking into account the working conditions and the work to be performed.** Use of the power tool for operations different from those intended could result in a hazardous situation.

5) Battery tool use and care

- a) **Recharge only with the charger specified by the manufacturer.** A charger that is suitable for one type of battery pack may create a risk of fire when used with another battery pack.
- b) **Use power tools only with specifically designated battery packs.** Use of any other battery packs may create a risk of injury and fire.
- c) **When battery pack is not in use, keep it away from other metal objects like paper clips, coins, keys, nails, screws or other small metal objects that can make a connection from one terminal to another.** Shorting the battery terminals together may cause burns or a fire.
- d) **Under abusive conditions, liquid may be ejected from the battery; avoid contact. If contact accidentally occurs, flush with water. If liquid contacts eyes, additionally seek medical help.** Liquid ejected from the battery may cause irritation or burns.

6) Service

- a) **Have your power tool serviced by a qualified repair person using only identical replacement parts.** This will ensure that the safety of the power tool is maintained.

Safety Instructions for Cordless Nailers

- **Always assume that the tool contains fasteners.** Careless handling of the nailer can result in unexpected firing of fasteners and personal injury.
- **Do not point the tool towards yourself or anyone nearby.** Unexpected triggering will discharge the fastener causing an injury.
- **Do not actuate the tool unless the tool is placed firmly against the workpiece.** If the tool is not in contact with the workpiece, the fastener may be deflected away from your target.

- **Disconnect the tool from the power source when the fastener jams in the tool.** While removing a jammed fastener, the nailer may be accidentally activated if it is plugged in.
- **Do not use this nailer for fastening electrical cables.** It is not designed for electric cable installation and may damage the insulation of electric cables thereby causing electric shock or fire hazards.



WARNING: If the tool has been dropped or you suspect tool damage perform tool operation check as defined in the mode selection section of the manual. If it doesn't perform according to the manual, stop using the tool and have it serviced at an authorized DEWALT service centre.

- Do not use the tool as a hammer.
- For exemptions check your local national workplace regulations.
- Always check local workplace regulations.
- Always wear safety glasses.
- Always wear ear protection.
- Only use fasteners of the type specified in the manual.
- Do not use any stands for mounting the tool to a support.
- Do not disassemble or block any parts of the fastener driving tool such as the contact trip.
- Prior to each operation check that the safety and triggering mechanism is functioning properly and that all nuts and bolts are tight.
- Never actuate the fastener driving tool into free space.
- In the work area, carry the tool at the workplace using only one handle, and never with the trigger actuated.
- Consider the conditions in the work area. Fasteners can penetrate thin workpieces or slip off corners and edges of the workpiece, and thus put people at risk.
- Do not drive fasteners close to the edge of the workpiece.
- Do not drive fasteners on top of other fasteners.

Residual Risks

The following risks are inherent to the use of these machines:

- Injuries caused by improper handling of the tool.
- Loss of control due to not gripping tool firmly.
- Muscle strain of arms and hands, especially when working overhead. Always take regular breaks when working for long periods of time.

In spite of the application of the relevant safety regulations and the implementation of safety devices, certain residual risks cannot be avoided. These are:

- Impairment of hearing.
- Risk of personal injury due to flying particles.
- Risk of personal injury due to prolonged use.
- Loss of control caused by recoil.
- Risk of injury caused by pinch points, sharp edges and improper handling of workpiece.
- Risk of injury caused by sharp edges when changing nails or inserting nail sticks.

Electrical Safety

The electric motor has been designed for one voltage only. Always check that the battery pack voltage corresponds to the voltage on the rating plate. Also make sure that the voltage of your charger corresponds to that of your mains.



Your DEWALT charger is double insulated in accordance with EN60335; therefore no earth wire is required.

If the supply cord is damaged, it must be replaced by a specially prepared cord available through the DEWALT service organisation.

Mains Plug Replacement (U.K. & Ireland Only)

If a new mains plug needs to be fitted:

- Safely dispose of the old plug.
- Connect the brown lead to the live terminal in the plug.
- Connect the blue lead to the neutral terminal.



WARNING: No connection is to be made to the earth terminal.

Follow the fitting instructions supplied with good quality plugs. Recommended fuse: 3 A.

Using an Extension Cable

An extension cord should not be used unless absolutely necessary. Use an approved extension cable suitable for the power input of your charger (see **Technical Data**). The minimum conductor size is 1 mm²; the maximum length is 30 m.

When using a cable reel, always unwind the cable completely.

SAVE THESE INSTRUCTIONS

Chargers

DEWALT chargers require no adjustment and are designed to be as easy as possible to operate.

Important Safety Instructions for All Battery Chargers

SAVE THESE INSTRUCTIONS: This manual contains important safety and operating instructions for compatible battery chargers (refer to **Technical Data**).

- Before using charger, read all instructions and cautionary markings on charger, battery pack, and product using battery pack.



WARNING: Shock hazard. Do not allow any liquid to get inside charger. Electric shock may result.



WARNING: We recommend the use of a residual current device with a residual current rating of 30mA or less.



CAUTION: Burn hazard. To reduce the risk of injury, charge only DEWALT rechargeable batteries. Other types of batteries may burst causing personal injury and damage.



CAUTION: Children should be supervised to ensure that they do not play with the appliance.

NOTICE: Under certain conditions, with the charger plugged into the power supply, the exposed charging contacts inside the charger can be shorted by foreign

material. Foreign materials of a conductive nature such as, but not limited to, steel wool, aluminum foil or any buildup of metallic particles should be kept away from charger cavities. Always unplug the charger from the power supply when there is no battery pack in the cavity. Unplug charger before attempting to clean

- **DO NOT attempt to charge the battery pack with any chargers other than the ones in this manual.** The charger and battery pack are specifically designed to work together.
- **These chargers are not intended for any uses other than charging DEWALT rechargeable batteries.** Any other uses may result in risk of fire, electric shock or electrocution.
- **Do not expose charger to rain or snow.**
- **Pull by plug rather than cord when disconnecting charger.** This will reduce risk of damage to electric plug and cord.
- **Make sure that cord is located so that it will not be stepped on, tripped over, or otherwise subjected to damage or stress.**
- **Do not use an extension cord unless it is absolutely necessary.** Use of improper extension cord could result in risk of fire, electric shock, or electrocution.
- **Do not place any object on top of charger or place the charger on a soft surface that might block the ventilation slots and result in excessive internal heat.** Place the charger in a position away from any heat source. The charger is ventilated through slots in the top and the bottom of the housing.
- **Do not operate charger with damaged cord or plug—** have them replaced immediately.
- **Do not operate charger if it has received a sharp blow, been dropped, or otherwise damaged in any way.** Take it to an authorised service centre.
- **Do not disassemble charger; take it to an authorised service centre when service or repair is required.** Incorrect reassembly may result in a risk of electric shock, electrocution or fire.
- *In case of damaged power supply cord the supply cord must be replaced immediately by the manufacturer, its service agent or similar qualified person to prevent any hazard.*
- **Disconnect the charger from the outlet before attempting any cleaning. This will reduce the risk of electric shock.** Removing the battery pack will not reduce this risk.
- **NEVER attempt to connect two chargers together.**
- **The charger is designed to operate on standard 230V household electrical power. Do not attempt to use it on any other voltage.** This does not apply to the vehicular charger.

Charging a Battery (Fig. B)







1. Plug the charger into an appropriate outlet before inserting battery pack.
2. Insert the battery pack **12** into the charger, making sure the battery pack is fully seated in the charger. The red (charging) light will blink repeatedly indicating that the charging process has started.

3. The completion of charge will be indicated by the red light remaining ON continuously. The battery pack is fully charged and may be used at this time or left in the charger. To remove the battery pack from the charger, push the battery release button **21** on the battery pack.

NOTE: To ensure maximum performance and life of lithium-ion battery packs, charge the battery pack fully before first use.

Charger Operation

Refer to the indicators below for the charge status of the battery pack.

Charge Indicators	
	Charging 
	Fully Charged 
	Hot/Cold Pack Delay* 

*The red light will continue to blink, but a yellow indicator light will be illuminated during this operation. Once the battery pack has reached an appropriate temperature, the yellow light will turn off and the charger will resume the charging procedure. The compatible charger(s) will not charge a faulty battery pack. The charger will indicate faulty battery by refusing to light.

NOTE: This could also mean a problem with a charger.

If the charger indicates a problem, take the charger and battery pack to be tested at an authorised service centre.

Hot/Cold Pack Delay

When the charger detects a battery pack that is too hot or too cold, it automatically starts a Hot/Cold Pack Delay, suspending charging until the battery pack has reached an appropriate temperature. The charger then automatically switches to the pack charging mode. This feature ensures maximum battery pack life.

A cold battery pack will charge at a slower rate than a warm battery pack. The battery pack will charge at that slower rate throughout the entire charging cycle and will not return to maximum charge rate even if the battery pack warms.

The DCB118 charger is equipped with an internal fan designed to cool the battery pack. The fan will turn on automatically when the battery pack needs to be cooled. Never operate the charger if the fan does not operate properly or if ventilation slots are blocked. Do not permit foreign objects to enter the interior of the charger.

Electronic Protection System

XR Li-Ion tools are designed with an Electronic Protection System that will protect the battery pack against overloading, overheating or deep discharge.

The tool will automatically turn off if the Electronic Protection System engages. If this occurs, place the lithium-ion battery pack on the charger until it is fully charged.

Wall Mounting

These chargers are designed to be wall mountable or to sit upright on a table or work surface. If wall mounting, locate the charger within reach of an electrical outlet, and away from a

corner or other obstructions which may impede air flow. Use the back of the charger as a template for the location of the mounting screws on the wall. Mount the charger securely using drywall screws (purchased separately) at least 25.4 mm long with a screw head diameter of 7–9 mm, screwed into wood to an optimal depth leaving approximately 5.5 mm of the screw exposed. Align the slots on the back of the charger with the exposed screws and fully engage them in the slots.

Charger Cleaning Instructions



WARNING: Shock hazard. Disconnect the charger from the AC outlet before cleaning. Dirt and grease may be removed from the exterior of the charger using a cloth or soft non-metallic brush. Do not use water or any cleaning solutions. Never let any liquid get inside the tool; never immerse any part of the tool into a liquid.

Battery Packs

Important Safety Instructions for All Battery Packs

When ordering replacement battery packs, be sure to include catalogue number and voltage.

The battery pack is not fully charged out of the carton. Before using the battery pack and charger, read the safety instructions below. Then follow charging procedures outlined.

READ ALL INSTRUCTIONS

- **Do not charge or use battery in explosive atmospheres, such as in the presence of flammable liquids, gases or dust.** Inserting or removing the battery from the charger may ignite the dust or fumes.
- **Never force battery pack into charger. Do not modify battery pack in any way to fit into a non-compatible charger as battery pack may rupture causing serious personal injury.**
- Charge the battery packs only in DeWALT chargers.
- **DO NOT splash or immerse in water or other liquids.**
- **Do not store or use the tool and battery pack in locations where the temperature may reach or exceed 40 °C (104 °F) (such as outside sheds or metal buildings in summer).**
- **Do not incinerate the battery pack even if it is severely damaged or is completely worn out.** The battery pack can explode in a fire. Toxic fumes and materials are created when lithium-ion battery packs are burned.
- **If battery contents come into contact with the skin, immediately wash area with mild soap and water.** If battery liquid gets into the eye, rinse water over the open eye for 15 minutes or until irritation ceases. If medical attention is needed, the battery electrolyte is composed of a mixture of liquid organic carbonates and lithium salts.
- **Contents of opened battery cells may cause respiratory irritation.** Provide fresh air. If symptoms persists, seek medical attention.



WARNING: Burn hazard. Battery liquid may be flammable if exposed to spark or flame.



WARNING: Never attempt to open the battery pack for any reason. If battery pack case is cracked or damaged, do not insert into charger. Do not crush, drop or damage battery pack. Do not use a battery pack or charger that has received a sharp blow, been dropped, run over or damaged in any way (i.e., pierced with a nail, hit with a hammer, stepped on). Electric shock or electrocution may result. Damaged battery packs should be returned to service centre for recycling.



WARNING: Fire hazard. Do not store or carry the battery pack so that metal objects can contact exposed battery terminals. For example, do not place the battery pack in aprons, pockets, tool boxes, product kit boxes, drawers, etc., with loose nails, screws, keys, etc.



CAUTION: When not in use, place tool on its side on a stable surface where it will not cause a tripping or falling hazard. Some tools with large battery packs will stand upright on the battery pack but may be easily knocked over.

Transportation



WARNING: Fire hazard. Transporting batteries can possibly cause fire if the battery terminals inadvertently come in contact with conductive materials. When transporting batteries, make sure that the battery terminals are protected and well insulated from materials that could contact them and cause a short circuit.

NOTE: Lithium-ion batteries should not be put in checked baggage.

DeWALT batteries comply with all applicable shipping regulations as prescribed by industry and legal standards which include UN Recommendations on the Transport of Dangerous Goods; International Air Transport Association (IATA) Dangerous Goods Regulations, International Maritime Dangerous Goods (IMDG) Regulations, and the European Agreement Concerning The International Carriage of Dangerous Goods by Road (ADR). Lithium-ion cells and batteries have been tested to section 38.3 of the UN Recommendations on the Transport of Dangerous Goods Manual of Tests and Criteria.

In most instances, shipping a DeWALT battery pack will be excepted from being classified as a fully regulated Class 9 Hazardous Material. In general, only shipments containing a lithium-ion battery with an energy rating greater than 100 Watt Hours (Wh) will require being shipped as fully regulated Class 9. All lithium-ion batteries have the Watt Hour rating marked on the pack. Furthermore, due to regulation complexities, DeWALT does not recommend air shipping lithium-ion battery packs alone regardless of Watt Hour rating. Shipments of tools with batteries (combo kits) can be air shipped as excepted if the Watt Hour rating of the battery pack is no greater than 100 Whr. Regardless of whether a shipment is considered excepted or fully regulated, it is the shipper's responsibility to consult the latest regulations for packaging, labeling/marketing and documentation requirements.

The information provided in this section of the manual is provided in good faith and believed to be accurate at the time the document was created. However, no warranty, expressed or

implied, is given. It is the buyer's responsibility to ensure that its activities comply with the applicable regulations.

Transporting the FLEXVOLT™ Battery

The DEWALT FLEXVOLT™ battery has two modes: **Use** and **Transport**.

Use Mode: When the FLEXVOLT™ battery stands alone or is in a DEWALT 18V product, it will operate as an 18V battery. When the FLEXVOLT™ battery is in a 54V or a 108V (two 54V batteries) product, it will operate as a 54V battery.

Transport Mode: When the cap is attached to the FLEXVOLT™ battery, the battery is in Transport mode. Keep the cap for shipping.

When in Transport mode, strings of cells are electrically disconnected within the pack resulting in 3 batteries with a lower Watt hour (Wh) rating as compared to 1 battery with a higher Watt hour rating. This increased quantity of 3 batteries with the lower Watt hour rating can exempt the pack from certain shipping regulations that are imposed upon the higher Watt hour batteries.

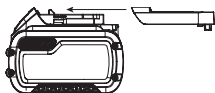

For example, the Transport Wh rating might indicate 3 x 36 Wh, meaning 3 batteries of 36 Wh each. The Use Wh rating might indicate 108 Wh (1 battery implied).

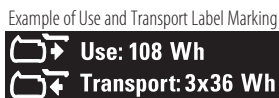

Storage Recommendations

1. The best storage place is one that is cool and dry away from direct sunlight and excess heat or cold. For optimum battery performance and life, store battery packs at room temperature when not in use.
2. For long storage, it is recommended to store a fully charged battery pack in a cool, dry place out of the charger for optimal results.

NOTE: Battery packs should not be stored completely depleted of charge. The battery pack will need to be recharged before use.

Labels on Charger and Battery Pack

In addition to the pictographs used in this manual, the labels on the charger and the battery pack may show the following pictographs:



Read instruction manual before use.



See **Technical Data** for charging time.



Do not probe with conductive objects.



Do not charge damaged battery packs.



Do not expose to water.



Have defective cords replaced immediately.



Charge only between 4 °C and 40 °C.



Only for indoor use.



Discard the battery pack with due care for the environment.

LI-ION



Charge DEWALT battery packs only with designated DEWALT chargers. Charging battery packs other than the designated DEWALT batteries with a DEWALT charger may make them burst or lead to other dangerous situations.



Do not incinerate the battery pack.



USE (without transport cap). Example: Wh rating indicates 108 Wh (1 battery with 108 Wh).



TRANSPORT (with built-in transport cap). Example: Wh rating indicates 3 x 36 Wh (3 batteries of 36 Wh).

Battery Type

The following tool operates on a 18 volt battery pack: DCN693
These battery packs may be used: DCB181, DCB182, DCB183, DCB183B, DCB183G, DCB184, DCB184B, DCB184G, DCB185, DCB187, DCB189, DCBP034, DCBP034G, DCB546, DCB547, DCB547G, DCB548. Refer to **Technical Data** for more information.

Package Contents

The package contains:

- 1 Metal connector nailer
 - 1 Hole locating tip replacement
 - 1 Charger (P2 models only)
 - 2 Battery packs (P2 models only)
 - 1 Kitbox (P2 models only)
 - 1 Instruction manual
- Check for damage to the tool, parts or accessories which may have occurred during transport.
 - Take the time to thoroughly read and understand this manual prior to operation.

Markings on Tool

The following pictographs are shown on the tool:



Read instruction manual before use.



Wear ear protection.



Wear eye protection.



Visible radiation. Do not stare into light.



Length of nails.



Nail thickness.



Loading capacity.



Suitable nail collation angle.

Date Code Position

The date code which also includes the year of manufacture, is printed into the housing.

Example:

2021 XX XX

Year of Manufacture

Description (Fig. A)



WARNING: Never modify the power tool or any part of it. Damage or personal injury could result.

- 1 Trigger
- 2 Trigger safety lock-off
- 3 Contact trip
- 4 Depth adjustment wheel
- 5 Jam/stall indicator LED
- 6 Stall release lever
- 7 Magazine
- 8 Pusher latch
- 9 Mode select switch
- 10 Rotating rafter/belt hook
- 11 On-board hex wrench
- 12 Battery pack
- 13 Hole locating tip
- 14 Nail support lever
- 15 Nail length selector switch

Intended Use

The DCN693 cordless metal connector nailer has been designed **ONLY** for attaching metal hardware with pre-formed holes to wooden workpieces.

The cordless metal connector nailer is designed for sequential and RapidCycle sequential mode. Nailers designed for sequential only mode **MAY BE** used on scaffoldings, stairs, ladders or ladder-like constructions, e.g., roof laths.

Only fasteners recommended by the metal connector hardware manufacturer and meeting applicable building code requirements must be used in this tool to install connectors.

DO NOT use under wet conditions or in the presence of flammable liquids or gases.

These cordless nailers are professional power tools.

DO NOT let children come into contact with the tool.

Supervision is required when inexperienced operators use this tool.

- **Young children and the infirm.** This appliance is not intended for use by young children or infirm persons without supervision.
- This product is not intended for use by persons (including children) suffering from diminished physical, sensory or mental abilities; lack of experience, knowledge or skills unless they are supervised by a person responsible for their safety. Children should never be left alone with this product.

ASSEMBLY AND ADJUSTMENTS



WARNING: To reduce the risk of serious personal injury, turn tool off and disconnect battery pack before making any adjustments or removing/installing attachments or accessories. An accidental start-up can cause injury.



WARNING: Use only DEWALT battery packs and chargers.

Inserting and Removing the Battery Pack from the Tool (Fig. B)

NOTE: Make sure your battery pack **12** is fully charged.

To Install the Battery Pack into the Tool Handle

1. Align the battery pack **12** with the rails inside the tool's handle (Fig. B).
2. Slide it into the handle until the battery pack is firmly seated in the tool and ensure that you hear the lock snap into place.

To Remove the Battery Pack from the Tool

1. Press the release button **21** and firmly pull the battery pack out of the tool handle.
2. Insert battery pack into the charger as described in the charger section of this manual.

Fuel Gauge Battery Packs (Fig. B)

Some DEWALT battery packs include a fuel gauge which consists of three green LED lights that indicate the level of charge remaining in the battery pack.

To actuate the fuel gauge, press and hold the fuel gauge button **16**. A combination of the three green LED lights will illuminate designating the level of charge left. When the level of charge in the battery is below the usable limit, the fuel gauge will not illuminate and the battery will need to be recharged.

NOTE: The fuel gauge is only an indication of the charge left on the battery pack. It does not indicate tool functionality and is subject to variation based on product components, temperature and end-user application.

Rotating Rafter/Belt Hook (Fig. F)

The rafter/belt hook **10** and can be easily positioned to the left or right of the tool to accommodate left- or right-handed users.

If use of the hook is not desired at all, it can be rotated to the front or back of the handle base.

Loading the Tool (Fig. A, D)

 **WARNING:** Always engage the trigger safety lock-off **2** and disconnect battery pack before loading and unloading fasteners.

 **WARNING:** Fasteners used to install metal connectors must meet the requirements of the applicable building codes and must be installed in compliance with code requirements and metal connector hardware supplier specifications. Failure to properly install connectors may result in structural failures.

1. Slide the spring-loaded pusher latch **8** to the base of the magazine to lock it into place.
2. Select an appropriate collated nail stick. (Refer to **Technical Data**.) DEWALT would always recommend that you use DEWALT branded first fix nails.

 **WARNING:** Since accessories, other than those offered by DEWALT, have not been tested with this product, use of such accessories with this tool could be hazardous. To reduce the risk of injury, only DEWALT recommended accessories should be used with this product.

3. Insert nail strips into the loading slot of the magazine, making sure the nail heads align correctly with the slot opening.
4. Close the magazine by releasing the pusher latch. Carefully allow the latch to slide forward and engage the nail strip.

Dry Fire Lock out

The nailer is equipped with a dry fire lock out which restricts the tool from actuating when the magazine is nearly empty. When approximately 4 to 6 nails remain in the magazine, the tool dry fire lock actuates. Refer to **Loading the Tool** to reload a stick of collated nails.

NOTE: If heavy force is placed on the tool it is possible to override the lock out. This protects the tool from potential damage if dropped.

Adjusting the Driving Depth (Fig. E)

The nail driving depth can be adjusted using the depth adjustment wheel.

1. To drive the nail shallower, rotate the depth adjustment wheel **4** to the left, toward the shallow nail icon.
2. To sink a nail deeper, rotate the depth adjustment wheel **4** to the right, toward the deeper nail icon.

Selecting the Mode (Fig. A)

To select standard sequential mode, slide the mode selector switch **9** to display the single arrow **◀** icon.

To select RapidCycle sequential mode, slide the mode selector switch **9** to display the double arrow **◀◀** icon.

NOTE: Battery life in RapidCycle sequential mode will be shorter than in standard sequential mode. Leaving the tool in standard sequential will give maximum battery life.

Nail Length Setting (Fig. A)

This nailer is equipped with a nail length selection switch **15** located on the foot.

- For shorter nails, select position 1 by setting the switch to the left most position.
- For longer nails and more rigorous applications, select position 2 by setting the switch to the right most position.

In the event that nails are not driving to depth in speed setting 1, you may have to switch to speed setting 2 for additional driving power.

NOTICE: Firing nails under 40 mm in length using speed setting 2 will cause excessive wear to your tool and may result in early failures.

Speed Setting	Benefit	Typical Nail Length
2	Power to drive longer nails	50–60 mm
1	Increased tool durability, Increased battery life, Increased speed of driving nails	40 mm

OPERATION

Instructions for Use

 **WARNING:** Always observe the safety instructions and applicable regulations.

 **WARNING:** To reduce the risk of serious personal injury, turn tool off and disconnect battery pack before making any adjustments or removing/installing attachments or accessories. An accidental start-up can cause injury.

 **WARNING:** If the tool has been dropped or you suspect tool damage perform tool operation check as defined in the mode selection section of the manual. If it doesn't perform according to the manual, stop using the tool and have it serviced at an Authorized DEWALT Service Centre.

Proper Hand Position (Fig. G)

 **WARNING:** To reduce the risk of serious personal injury, ALWAYS use proper hand position as shown.

 **WARNING:** To reduce the risk of serious personal injury, ALWAYS hold securely in anticipation of a sudden reaction.

Proper hand position requires one hand on the main handle **18** as shown.

Preparing the Tool (Fig. A)

1. Remove the battery pack **12** from the tool and ensure the tool is locked off.
2. Remove all nails from the magazine **7**.
3. Check if the contact trip **3** can move freely.
4. Reload the nails to the magazine.
5. Insert battery pack.

 **WARNING:** Do not use the tool if the contact trip or nail pusher cannot move freely.



NOTICE: NEVER spray or in any other way apply lubricants or cleaning solvents inside the tool. This can seriously affect the life and performance of the tool.

Using the Trigger Lock-off (Fig. C)

Each DEWALT nailer is equipped with a trigger lock-off **2** which when pushed to the right as shown in Figure C, prevents the tool from firing a nail by locking the trigger and bypassing power to the motor.

When the trigger lock-off is pressed to the left, the tool will be fully operational. The trigger lock-off should always be locked off whenever any adjustments are made or when tool is not in immediate use.

Running in the Tool

Please note that this tool requires a run-in period before it operates with full power due to parts which need to mesh or wear in together. It may be that the tool does not drive long nails flush consistently during this period.

After driving between 500 and 1000 nails the tool should have run-in and perform at full capacity.

Actuating/Firing the Tool (Fig. A, H, I)

The tool can be actuated by pulling the trigger **1** in one of two modes; sequential mode or RapidCycle sequential mode.



WARNING: Fasteners must be driven straight into the material. Do not tilt nailer while driving fasteners. Refer to Fig. H.



WARNING: Metal connector nails are not designed to penetrate metal. When installing metal connectors, ALWAYS place the hole locating tip into the metal connector's pre-formed hole, and orient so the nail is perpendicular to the hole before attempting to drive a fastener. Refer to Figure I.

Sequential Mode

The sequential mode is used for intermittent nailing. It offers the maximum battery life for driving nails.

- Using the mode selector switch **9**, select the sequential mode **4**.
- Release the trigger safety lock-off **2**.
- Place the hole locating tip **13** into the first hole on the metal connector and press down on the tool.
- Pull the trigger switch **1** to actuate the tool.
- Release the trigger and raise the nailer from the work surface.
- Repeat steps 3–5 to actuate the next nail.

RapidCycle Sequential Mode

In RapidCycle sequential mode, the motor rotation speed is automatically restored after driving a nail to allow fast consecutive nailing, but with all of the health and safety benefits of a sequential actuating pattern. While offering the ability to drive more nails in less time, this mode more quickly depletes the battery charge.

- Use the mode selector switch **9** to select the RapidCycle sequential mode **4**.

- Release the trigger safety lock-off **2**.
- Place the hole locating tip **13** into the first hole on the metal connector and press down on the tool.
- Pull the trigger switch **1** to actuate the tool.
- Release the trigger and raise the nailer from the work surface.
- NOTE:** The tool motor returns to full speed automatically without the contact tip **3** being depressed.
- Repeat steps 3–5 to actuate the next nail.

LED Indicator (Fig. A)

Your nailer is equipped with a jam/stall indicator LED **5** located on the foot of the tool. Also refer to the **Troubleshooting Guide** for further instruction.

	— — — —	JAM/STALL CONDITION Rotate the stall release lever to release. Refer to Stall Release .
	 or any other combination.	ERROR Reset tool by removing and reinserting battery pack or cycling trigger lock off. If error code persist, take tool to an authorized DEWALT service centre.

Stall Release (Fig. A, C)

If the nailer is used in rigorous application where all available energy in the motor is used to drive a fastener, the tool may stall. The driver blade did not complete the drive cycle and the jam/stall indicator LED **5** will flash. Rotate the stall release lever **6** on the tool and the mechanism will release. If the driver blade does not automatically return to the home position, proceed to **Clearing a Jammed Nail**. If the unit continues to stall please review the mode selection, material and fastener length to be sure that it is not too rigorous an application.

If continuous stalling occurs, review speed selection. Depending upon the application, a different speed setting may be necessary.

Clearing a Jammed Nail (Fig. A, C)



WARNING: Always engage the trigger safety lock-off **2** and disconnect battery pack and unload fasteners before attempting to clear a jam.

If a nail becomes jammed in the nosepiece, the jam/stall indicator LED **5** will flash.



CAUTION: When removing a jammed nail, DO NOT orient the nailer with the nose up or with the battery foot up. Positioning the nailer this way makes the jammed nail or pieces of the nail more likely to be ingested into the nailer. If any portion of a nail is ingested into the tool, the nail should be retrieved by removing the top cap.

NOTE: The jam could be as a result of debris build up in the nose channel. Please check and clear out any debris as outlined below immediately if you notice any change of performance in the tool.

1. Remove battery pack from tool and engage trigger safety lock-off **2**.
2. After laying the tool on its side, slide the spring-loaded pusher latch **8** to the base of the magazine to lock it into place and unload nail strip.
NOTE: If nails don't release press nail support lever **14**.
3. Using the hex tool **11** provided, loosen the two hex bolts **17** at the top of the magazine.
4. Rotate the magazine **7** forward.
5. Remove jammed/bent nail, using pliers if necessary. Clear out any debris in the nail channel if required.

 **CAUTION:** If any portion of a nail is ingested into the tool, the nail should be retrieved by removing the top cap. Refer to Figure K-O.

6. If driver blade is in the down position, rotate the stall release lever **6** on the top of the nailer.
NOTE: If the driver blade will not reset after rotating the stall release lever, manually resetting the blade with a long screwdriver may be necessary.
7. Rotate the magazine back into position under the nose of the tool and tighten hex bolts **17**.
8. Reinsert battery pack.
NOTE: The tool will disable itself and not reset until the battery pack has been removed and reinserted.
9. Reinsert nails into magazine (refer to **Loading the Tool**).
10. Release the pusher latch **8**.
11. Disengage the trigger safety lock-off **2** when ready to continue nailing.

If nails become jammed in the nosepiece frequently, have the tool serviced by an authorised DeWALT service centre.

MAINTENANCE

Your DeWALT power tool has been designed to operate over a long period of time with a minimum of maintenance. Continuous satisfactory operation depends upon proper tool care and regular cleaning.

 **WARNING:** To reduce the risk of serious personal injury, turn tool off and disconnect battery pack before making any adjustments or removing/ installing attachments or accessories. An accidental start-up can cause injury.

The charger and battery pack are not serviceable.



Lubrication

Your power tool requires no additional lubrication.



NOTICE: NEVER spray or in any other way apply lubricants or cleaning solvents inside the tool. This can seriously affect the life and performance of the tool.



Cleaning



WARNING: Blow dirt and dust out of the main housing with dry air as often as dirt is seen collecting in and around

the air vents. Wear approved eye protection and approved dust mask when performing this procedure.



WARNING: Never use solvents or other harsh chemicals for cleaning the non-metallic parts of the tool. These chemicals may weaken the materials used in these parts. Use a cloth dampened only with water and mild soap. Never let any liquid get inside the tool; never immerse any part of the tool into a liquid.

Optional Accessories



WARNING: Since accessories, other than those offered by DeWALT, have not been tested with this product, use of such accessories with this tool could be hazardous. To reduce the risk of injury, only DeWALT recommended accessories should be used with this product.

Consult your dealer for further information on the appropriate accessories.

DCN6931-XJ Tip Replacement (Fig. J)

Over time the hole locating tip **13** will wear and eventually need replacement.



WARNING: For your own safety, read the tool instruction manual before using any accessory. Failure to heed these warnings may result in personal injury and serious damage to the tool and the accessory. When servicing this tool, use only identical replacement parts.

To Replace hole locating tip

1. Using a flathead screwdriver, gently push the hard rubber washer **19** off of the tip securing pin **20**.
2. Slide the pin **20** out of the nailer nose.
3. Pull the worn/damaged tip out of the nose.
4. Insert a new hole locating tip.
5. Insert the new securing pin **20** through the nose and hole locating tip.
6. Press the new hard rubber washer **19** back on to the securing pin.

NOTE: Only use new pin and grommet included with DCN6931 kit. The rubber grommet should not be reused.

DCN6901 Return Spring Replacement Kit (Fig. K-O)

Over time - driver blade return springs will wear and eventually need replacement. It will become apparent that the springs will need replacement when the driver blade does not return home after every shot. To verify - open the magazine as in the **Clearing a Jammed Nail** section and if the springs have worn out you will be able to move the driver backwards and forwards in the nail channel with very little resistance.

The tool has been designed in a way that it is easily possible for the return springs to be replaced in less than 5 minutes on site using accessory DCN6901-XJ.



WARNING: For your own safety, read the tool instruction manual before using any accessory. Failure to heed these warnings may result in personal injury and serious damage to the tool and the accessory. When servicing this tool, use only identical replacement parts.

NOTICE: All the mechanical parts of the spring replacement kit are shown for convenience and verification of inclusion. The kit also contains a packet of Loctite adhesive for use in step 9. Refer to Figure O.

To Change Broken Return Springs

NOTE: Springs should be replaced as a pair, using only the correct DEWALT accessory spring replacement kit.

- Using the key **11** provided, loosen the two screws **27** on either side of the unit. Refer to Figure K.
- Remove the return system **28** from the unit. Refer to Figure L.
- Slide the spring rail clip **29** off of the spring rail **30**. Refer to Figure M.
- Twist and remove the spring bumper **31** and remove the washer **32** and return spring **33**. Refer to Figure M.
- Mount the new return spring and washer on to the spring rail **30**. While compressing the spring with the washer near the opposite end of the rail, twist on the new spring bumper until it is past the groove **34** for the spring rail clip.
- Mount the new spring rail clip securely and position the bumper against the clip.
- Repeat steps 3–6 for the second spring.

NOTE: Check the return of the profile by sliding the profile up the spring rail and letting it go. It should return due to the force from the springs.

- Slide the return system **28** back into the unit. Refer to Figure N. It is important to try the alignment of the profile and the flywheel before screwing the return system back on to the unit. This can be done by connecting a battery and pushing then releasing the nose of the unit against a bench or hard surface. This will start the motor spinning.

NOTE: When the profile and the flywheel are correctly aligned, you will hear the motor coast back down from full speed. If the profile and the flywheel are not correctly aligned the motor it may not start up, may slow down much faster than normal along with a loud grinding noise from the unit. If this happens remove and reseat the return system.

- Once the return system is correctly seated, open the provided sachet of Loctite** and apply a small amount on the thread of the two screws **27** and remount the two screws using the key and tighten securely. Refer to Figure O



WARNING: Always test the unit by firing short nails in to soft wood, to ensure that the tool is working properly. If tool does not operate properly, contact a recognized DEWALT service centre immediately.



WARNING: LOCTITE® SACHET CONTENTS MAY IRRITATE EYES, SKIN, AND RESPIRATORY SYSTEM. USE ENTIRE CONTENTS ON OPENING. Do not breath fumes. Do not get in eyes or on skin or clothing. Use only in a well ventilated area. Keep out of reach of children.

FIRST AID TREATMENT: Contains polyglycol dimethacrylate, polyglycol oleate propylene glycol, titanium dioxide, and cumene hydroperoxide. If swallowed, call a Poison Control Centre or doctor

immediately. Do not induce vomiting. If breathed in move person to fresh air. If in eyes, rinse with water for 15 minutes. Obtain medical attention. If on skin, rinse well with water. If on clothes, remove clothes.

*Loctite® is a registered trademark of Henkel Corp. Protecting the Environment



Separate collection. Products and batteries marked with this symbol must not be disposed of with normal household waste.



Products and batteries contain materials that can be recovered or recycled reducing the demand for raw materials. Please recycle electrical products and batteries according to local provisions. Further information is available at www.2helpU.com.

Rechargeable Battery Pack

This long life battery pack must be replaced when it fails to produce sufficient power on jobs which were easily done before. At the end of its technical life, discard it with due care for our environment:

- Run the battery pack down completely, then remove it from the tool.
- Li-Ion cells are recyclable. Take them to your dealer or a local recycling station. The collected battery packs will be recycled or disposed of properly.

TROUBLESHOOTING GUIDE

MANY COMMON PROBLEMS CAN BE SOLVED EASILY BY UTILIZING THE CHART BELOW.

For more serious or persistent problems, contact your nearest authorised DeWALT repair agent, or contact your DeWALT office at the address indicated in this manual.



WARNING: To reduce the risk of serious personal injury, ALWAYS lock off the tool and disconnect battery pack from tool before all repairs.

SYMPTOM	CAUSE	FIX
Motor does not run with trigger depressed	Trigger lock in locked position	Unlock trigger lock.
	Tool is stalled, locking the motor from rotating	Rotate the stall release lever on the tool and the mechanism will release. If driver blade does not return, remove battery and manually push driver blade back to home position.
	Tool internal electronics need to be reset	Remove battery, wait 3 seconds and reinsert.
	Motor stops running after 5 seconds	Normal operation, release trigger and redepres.
	Terminals are dirty or damaged	See authorised DeWALT repair agent.
	Damaged internal electronics	See authorised DeWALT repair agent.
	Damaged trigger	See authorised DeWALT repair agent.
	Battery is hot	Let the battery cool or replace it with a cool pack.
Motor does not run with contact trip depressed	Tool is hot	Let the tool cool down before continuing use.
	Trigger lock in locked position	Unlock trigger lock.
	Dry fire lock out engaged, blocking contact trip from traveling fully	Load more nails into magazine.
	Tool is stalled, locking the motor from rotating	Rotate the stall release lever on the tool and the mechanism will release. If driver blade does not return, remove battery and manually push driver blade back to home position.
	Bent contact trip	See authorised DeWALT repair agent.
	Motor stops running after 5 seconds	Normal operation, release contact trip and redepres.
	Terminals are dirty or damaged	See authorised DeWALT repair agent.
	Damaged internal electronics	See authorised DeWALT repair agent.
Tool does not actuate (motor runs but will not fire)	Damaged trigger	See authorised DeWALT repair agent.
	Battery is hot	Let the battery cool or replace it with a cool pack.
	Tool is hot	Let the tool cool down before continuing use.
	Dry fire lock out engaged, blocking contact trip from traveling fully	Load nails into magazine.
	Low battery charge or damaged battery	Check charge level if pack shows state-of-charge. Charge or replace battery pack if necessary.
	Jammed nail/driver blade not returned to home position	Remove battery, clear jammed nail, cycle stall release lever, (push driver blade up manually if necessary) reinsert battery pack.
	Damaged driver/return assembly	Replace driver/return assembly. See authorised DeWALT repair agent.
	Jammed internal mechanism	See authorised DeWALT repair agent.
Motor starts up but generates a lot of noise	Damaged internal electronics	See authorised DeWALT repair agent.
	Jammed nail and driver blade is stuck in down position	Use stall release lever, clear any jammed nails, and return driver blade manually if necessary.
	Damaged driver/return assembly	Replace driver/return assembly. See authorised DeWALT repair agent.

SYMPTOM	CAUSE	FIX
Drive blade continues to get stuck in down position	Jammed nail and driver blade is stuck in down position	Use stall release lever, clear and jammed nails, and return driver blade manually if necessary.
	Damaged driver/return assembly	Replace driver/return assembly. See authorised DEWALT repair agent.
	Material and fastener length	If the unit continues to stall (forcing the need to rotate the Stall release lever) choose the appropriate material and fastener length that is not too rigorous an application.
	Debris in nosepiece	Clean nose area and watch closely for small pieces of broken nails stuck in the track.
	Tool is not yet run-in	New tools can take 500–1000 nails for parts to mesh and wear in together. Drive shorter nails during this period if experiencing difficulty driving nails flush.
	Use of incorrect speed	If trying to drive longer ring shank nails in soft woods, or driving ring shank nails into harder materials in speed 1 - adjust speed setting to position 2.
Tool operates but does not drive fasteners fully	Depth adjust set too shallow	Rotate depth adjust to a deeper setting.
	Tool not firmly applied to workpiece	Apply adequate force to tool securing it tightly to workpiece. Refer to instruction manual.
	Material and fastener length	If the unit continues to stall (forcing the need to rotate the Stall release lever) choose the appropriate material and fastener length that is not too rigorous of an application.
	Damaged or worn driver blade tip	Replace driver/return assembly. See authorised DEWALT repair agent.
	Damaged actuation mechanism	See authorised DEWALT repair agent.
	Tool is not yet run-in	New tools can take 500–1000 nails for parts to mesh and wear in together. Drive shorter nails during this period if experiencing difficulty driving nails flush.
Tool operates, but no fastener is driven	Use of incorrect speed	If trying to drive longer ring shank nails in soft woods, or driving ring shank nails into harder materials in speed 1 - adjust speed setting to position 2.
	No nails in magazine	Load nails in magazine.
	Wrong size or angle nails	Use only the recommended nails. Refer to Technical Data .
	Debris in nosepiece	Clean nose area and watch closely for small pieces of broken nails stuck in the track.
	Debris in magazine	Clean magazine.
	Worn magazine	Replace magazine. See authorised DEWALT repair agent.
Damaged or worn driver blade	Replace driver blade. See authorised DEWALT repair agent.	
Damaged pusher spring	Replace spring; see authorised DEWALT repair agent.	

SYMPTOM	CAUSE	FIX
Jammed nail	Wrong size or angle nails	Use only the recommended nails. Refer to Technical Data .
	Magazine screws not secured after previous jam clear/inspection	Make sure to tighten magazine hex bolts with wrench provided.
	Damaged or worn driver blade	Replace driver blade. See authorised DEWALT repair agent.
	Material and fastener length	If the unit continues to stall (forcing the need to rotate the Stall release lever) choose the appropriate material and fastener length that is not too rigorous an application.
	Debris in nosepiece	Clean nose area and watch closely for small pieces of broken nails stuck in the track.
	Worn magazine	Replace magazine. See authorised DEWALT repair agent.
	Damaged pusher spring	Replace spring. See authorised DEWALT repair agent.
	Dry fire lock out is engaged with only 4–6 nails remaining in magazine and the user is applying excessive force to contact trip, overriding the lockout	Load more nails in magazine to disengage dryfire lockout.
	Tool is not yet run-in	New tools can take 500–1000 nails for parts to mesh and wear in together. Drive shorter nails during this period if experiencing difficulty driving nails flush.
	Use of incorrect speed	If trying to drive longer ring shank nails in soft woods, or driving ring shank nails into harder materials in speed 1 - adjust speed setting to position 2.
Poor driving hole performance	Damaged or worn hole locating tip	Replace tip with kit. If poor performance remains take tool to an authorised DEWALT repair agent.

CLAVADORA INALÁMBRICA DE CONECTORES METÁLICOS

DCN693

¡Enhorabuena!

Ha elegido una herramienta DEWALT. Años de experiencia, innovación y un exhaustivo desarrollo de productos hacen que DEWALT sea una de las empresas más fiables para los usuarios de herramientas eléctricas profesionales.

Datos técnicos

		DCN693
Voltaje	V_{dc}	18
Tipo		2
Tipo de batería		Li-Ion
Modo de accionamiento		Secuencial/ RapidCycle Secuencial
Multi-velocidad		Si
Ángulo del depósito		33°
Clavos		
longitud (velocidad 1)	mm	40
longitud (velocidad 2)	mm	50–60
diámetro del vástago	mm	3,4–4,0
ángulo		30–35°
forma de la cabeza		Ronda completa
tipo de intercalación		Cinta de papel
Peso (sin paquete de batería)	kg	3,6

Valores de ruido y valores de vibración (suma vectores triaxiales) de acuerdo con EN60745-2-16.

L_{PA} (nivel de presión sonora de emisión)	dB(A)	87
L_{WA} (nivel de potencia sonora)	dB(A)	98
K_{WA} (incertidumbre para el nivel de sonido dado)	dB(A)	3
Valor de la emisión de vibración $a_h =$	m/s^2	< 2,5
Incertidumbre $K =$	m/s^2	1,5

El nivel de emisión de vibración que Fig. en esta hoja de información se ha medido de conformidad con una prueba normalizada proporcionada en la EN60745 y puede utilizarse para comparar una herramienta con otra. Puede usarse para una evaluación preliminar de exposición.

⚠️ ADVERTENCIA: El nivel de emisión de vibración declarado representa las principales aplicaciones de la herramienta. Sin embargo, si se utiliza la herramienta para distintas aplicaciones, con accesorios diferentes o mal mantenidos, la emisión de vibración puede variar. Esto puede aumentar considerablemente el nivel de exposición durante el período total de trabajo.

Una valoración del nivel de exposición a la vibración debería tener en cuenta también las veces en que la herramienta está apagada o cuando está en funcionamiento pero no realizando ningún trabajo. Esto puede reducir considerablemente el nivel de exposición durante el período total de trabajo.

Identifique medidas de seguridad adicionales para proteger al operador de los efectos de la vibración tales como: ocuparse del mantenimiento de la herramienta y los accesorios, mantener las manos calientes y organizar los patrones de trabajo.

Declaración de Conformidad CE

Directriz de la Maquinaria



Clavadora inalámbrica de conectores metálicos DCN693

DEWALT declara que los productos descritos bajo **Datos Técnicos** son conformes a las normas: 2006/42/CE, EN60745-1:2009+A11:2010, EN60745-2-16:2010. Estos productos también son conformes con las Directivas 2014/30/UE y 2011/65/UE. Si desea más información, póngase en contacto con DEWALT en la dirección indicada a continuación o bien consulte la parte posterior de este manual. El que suscribe es responsable de la compilación del archivo técnico y realiza esta declaración en representación de DEWALT.

Markus Rompel
Vicepresidente de Ingeniería, PTE-Europa
DEWALT, Richard-Klinger-Strasse 11,
65510, Idstein, Alemania
05.09.2022



ADVERTENCIA: para reducir el riesgo de lesiones, lea el manual de instrucciones.

Definiciones: normas de seguridad

Las siguientes definiciones describen el nivel de gravedad de las señales. Lea el manual y preste atención a estos símbolos.



PELIGRO: indica una situación de peligro inminente, que si no se evita, **provocará la muerte o lesiones graves.**



ADVERTENCIA: indica una situación de posible peligro que, si no se evita, **podría provocar la muerte o lesiones graves.**

Pilas				Tiempo Cargadores/Carga (Minutos)**									
Cat #	V _{DC}	Ah	Peso (kg)	DCB104	DCB107	DCB112/ DCB1102	DCB113	DCB115/ DCB1104	DCB116	DCB117	DCB118	DCB132	DCB119
DCB546	18/54	6,0/2,0	1,08	60	270	170	140	90	80	40	60	90	X
DCB547/G	18/54	9,0/3,0	1,46	75*	420	270	220	135*	110*	60	75*	135*	X
DCB548	18/54	12,0/4,0	1,46	120	540	350	300	180	150	80	120	180	X
DCB181	18	1,5	0,35	22	70	45	35	22	22	22	22	22	45
DCB182	18	4,0	0,61	60/40**	185	120	100	60	60/45**	60/40**	60/40**	60	120
DCB183/B/G	18	2,0	0,40	30	90	60	50	30	30	30	30	30	60
DCB184/B/G	18	5,0	0,62	75/50**	240	150	120	75	75/60**	75/50**	75/50**	75	150
DCB185	18	1,3	0,35	22	60	40	30	22	22	22	22	22	40
DCB187	18	3,0	0,54	45	140	90	70	45	45	45	45	45	90
DCB189	18	4,0	0,54	60	185	120	100	60	60	60	60	60	120
DCBP034/G	18	1,7	0,32	27	82	50	40	27	27	27	27	27	50

*Código de fecha 201811475B o posterior

**Código de fecha 201536 o posterior

***Esta matriz tiene carácter orientativo, exclusivamente; los tiempos variarán dependiendo de la temperatura y del estado de la batería.

 **ATENCIÓN:** indica una situación de posible peligro que, si no se evita, puede provocar lesiones leves o moderadas.

AVISO: Indica una práctica no relacionada con las lesiones personales que, de no evitarse, puede ocasionar daños materiales.

 Indica riesgo de descarga eléctrica.

 Indica riesgo de incendio.

Advertencias de seguridad generales para herramientas eléctricas

 **ADVERTENCIA:** Lea todas las advertencias de seguridad y todas las instrucciones. El incumplimiento de las advertencias e instrucciones podría provocar una descarga eléctrica, un incendio y/o lesiones graves.

CONSERVE TODAS LAS ADVERTENCIAS E INSTRUCCIONES PARA FUTURAS CONSULTAS

El término "herramienta eléctrica" que aparece en las advertencias se refiere a la herramienta eléctrica que funciona a través de la red eléctrica (con cable) o a la herramienta eléctrica que funciona con batería (sin cable).

1) Seguridad en el Área de Trabajo

- Mantenga el área de trabajo limpia y bien iluminada.** Las áreas en desorden u oscuras pueden provocar accidentes.
- No utilice herramientas eléctricas en atmósferas explosivas, como ambientes donde haya polvo, gases o líquidos inflamables.** Las herramientas eléctricas originan chispas que pueden inflamar el polvo o los gases.

- Mantenga alejados a los niños y a las personas que estén cerca mientras utiliza una herramienta eléctrica.** Las distracciones pueden ocasionar que pierda el control.

2) Seguridad Eléctrica

- Los enchufes de las herramientas eléctricas deben corresponderse con la toma de corriente. No modifique nunca el enchufe de ninguna forma. No utilice ningún enchufe adaptador con herramientas eléctricas conectadas a tierra.** Los enchufes no modificados y las tomas de corriente correspondientes reducirán el riesgo de descarga eléctrica.
- Evite el contacto del cuerpo con superficies conectadas a tierra como tuberías, radiadores, cocinas económicas y frigoríficos.** Existe un mayor riesgo de descarga eléctrica si tiene el cuerpo conectado a tierra.
- No exponga las herramientas eléctricas a la lluvia ni a condiciones húmedas.** Si entra agua a una herramienta eléctrica aumentará el riesgo de descarga eléctrica.
- No someta el cable de alimentación a presión innecesaria. No use nunca el cable para transportar, tirar de la herramienta eléctrica o desenchufarla. Mantenga el cable alejado del calor, aceite, bordes afilados y piezas en movimiento.** Los cables dañados o enredados aumentan el riesgo de descarga eléctrica.
- Cuando esté utilizando una herramienta eléctrica al aire libre, use un cable alargador adecuado para uso en exteriores.** La utilización de un cable adecuado para el uso en exteriores reduce el riesgo de descarga eléctrica.
- Si no puede evitar utilizar una herramienta eléctrica en un lugar húmedo, use un suministro protegido con un dispositivo de corriente residual.** El uso de

un dispositivo de corriente residual reduce el riesgo de descarga eléctrica.

3) Seguridad Personal

- a) **Manténgase alerta, esté atento a lo que hace y use el sentido común cuando utilice una herramienta eléctrica. No maneje una herramienta eléctrica cuando esté cansado o bajo los efectos de drogas, medicamentos o alcohol.** Un momento de falta de atención cuando se manejan las herramientas eléctricas puede ocasionar lesiones personales graves.
- b) **Use un equipo protector personal. Utilice siempre protección ocular.** El uso del equipo protector como mascarillas antipolvo, calzado antideslizante, casco o protección auditiva para condiciones apropiadas reducirá las lesiones personales.
- c) **Evite la puesta en funcionamiento involuntaria. Asegúrese de que el interruptor esté en posición de apagado antes de conectar con la fuente de alimentación y/o la batería, de levantar o transportar la herramienta.** El transportar herramientas eléctricas con el dedo puesto en el interruptor o herramientas eléctricas activadoras que tengan el interruptor encendido puede provocar accidentes.
- d) **Saque toda llave de ajuste o llave inglesa antes de encender la herramienta eléctrica.** Una llave inglesa u otra llave que se deje puesta en una pieza en movimiento de la herramienta eléctrica pueden ocasionar lesiones personales.
- e) **No intente extender las manos demasiado. Mantenga un apoyo firme sobre el suelo y conserve el equilibrio en todo momento.** Esto permite un mejor control de la herramienta eléctrica en situaciones inesperadas.
- f) **Vístase debidamente. No se ponga ropa suelta o joyas. Mantenga el pelo, la ropa y los guantes alejados de las piezas móviles.** La ropa suelta, las joyas y el pelo largo pueden quedar atrapados en las piezas en movimiento.
- g) **Si se suministran dispositivos para la conexión del equipo de extracción y recogida de polvo, asegúrese de que estén conectados y de que se usen adecuadamente.** El uso de equipo de recogida de polvo puede reducir los riesgos relacionados con el polvo.

4) Uso y cuidado de las herramientas Eléctricas

- a) **No fuerce la herramienta eléctrica. Use la herramienta eléctrica correcta para su trabajo.** La herramienta eléctrica correcta funcionará mejor y con mayor seguridad si se utiliza de acuerdo con sus características técnicas.
- b) **No utilice la herramienta eléctrica si no puede encenderse y apagarse con el interruptor.** Toda herramienta eléctrica que no pueda controlarse con el interruptor es peligrosa y debe ser reparada.

- c) **Desconecte el enchufe de la fuente de alimentación y/o la batería de la herramienta eléctrica antes de realizar ajustes, cambiar accesorios o guardar las herramientas eléctricas.** Dichas medidas de seguridad preventivas reducen el riesgo de poner en marcha la herramienta eléctrica accidentalmente.
- d) **Guarde las herramientas eléctricas que no esté utilizando fuera del alcance de los niños y no permita que utilicen la herramienta eléctrica las personas que no estén familiarizadas con ella o con estas instrucciones.** Las herramientas eléctricas son peligrosas en manos de personas no capacitadas.
- e) **Ocúpese del mantenimiento de las herramientas eléctricas. Compruebe si hay desalineación o bloqueo de las piezas en movimiento, rotura de piezas y otras condiciones que puedan afectar el funcionamiento de la herramienta eléctrica. Si la herramienta eléctrica está dañada, llévela para que sea reparada antes de utilizarla.** Se ocasionan muchos accidentes por el mal mantenimiento de las herramientas eléctricas.
- f) **Mantenga las herramientas para cortar afiladas y limpias.** Hay menos probabilidad de que las herramientas para cortar con bordes afilados se bloqueen y son más fáciles de controlar.
- g) **Use la herramienta eléctrica, los accesorios y las brocas de la herramienta etc., conforme a estas instrucciones teniendo en cuenta las condiciones de trabajo y el trabajo que vaya a realizarse.** El uso de la herramienta eléctrica para operaciones que no sean las previstas puede ocasionar una situación peligrosa.

5) Uso y cuidado de las herramientas que funcionan con batería

- a) **Recárguelas sólo con el cargador especificado por el fabricante.** Un cargador que sea adecuado para un tipo de batería puede ocasionar un riesgo de incendio si se utiliza con otra batería.
- b) **Use herramientas eléctricas sólo con las baterías designadas específicamente.** El uso de cualquier otro tipo de batería puede crear un riesgo de lesión o de incendio.
- c) **Cuando no se esté utilizando la batería, manténgala alejada de otros objetos de metal, como los clips, monedas, llaves, clavos, tornillos u otros objetos pequeños de metal que pueden hacer una conexión de un terminal a otro.** El provocar un cortacircuito en los terminales de la batería puede causar quemaduras o un incendio.
- d) **En condiciones de abuso, el líquido puede salirse de la batería, evite el contacto. Si se produce un contacto de forma accidental, enjuague con agua. Si el líquido entra en contacto con los ojos, busque atención médica.** El líquido que sale de la batería puede causar irritación o quemaduras.

6) Servicio

- a) **Lleve su herramienta eléctrica para que sea reparada por una persona cualificada para realizar las reparaciones que use sólo piezas de recambio idénticas.** Así se asegurará que se mantenga la seguridad de la herramienta eléctrica.

Instrucciones de seguridad para las grapadoras inalámbricas

- **Considere siempre que la herramienta incluye grapas.** La manipulación descuidada de la grapadora puede dar lugar a una salida imprevista de las grapas y a daños personales.
- **No apunte con la herramienta hacia Vd. mismo ni hacia otra persona que se encuentre a su alrededor.** La activación imprevista descargará la grapa, provocando daños personales.
- **No active la herramienta a menos que esté colocada firmemente sobre la pieza de trabajo.** Si la herramienta no está en contacto con la pieza de trabajo, la grapa podrá desviarse de su meta.
- **Desconecte la herramienta de la fuente de alimentación cuando la grapa se atasque en la herramienta.** Mientras saca una grapa atascada, la grapadora podrá activarse de forma accidental si está conectada.
- **No utilice esta grapadora para fijar cables eléctricos.** No está diseñada para la instalación de cables eléctricos y podrá dañar el aislamiento de los cables eléctricos si la utiliza con dicho fin, provocando un peligro de electrocución o de incendios.



ADVERTENCIA: Si la herramienta se ha caído o usted piensa que ha sufrido un daño, realice una prueba de funcionamiento de la herramienta según se indica en la sección de selección de modo del manual. Si la herramienta no funciona según se indica en el manual, deje de utilizarla y hágala reparar en un centro de servicios autorizado de DEWALT.

- No utilice la herramienta como martillo.
- Para excepciones, controle las normas laborales locales de su país.
- Controlar siempre las normas locales sobre la pieza de trabajo.
- Utilice siempre gafas de seguridad.
- Utilice siempre protección auditiva.
- Utilice solo las fijaciones del tipo especificado en el manual.
- No utilice ningún sostén para montar la herramienta en un soporte.
- No desmonte ni bloquee ninguna pieza de la herramienta clavadora de sujeciones, como por ejemplo el activador de contacto.
- Siempre que vaya a trabajar con la máquina compruebe antes que el mecanismo de seguridad y de disparo funcione bien y que todos los tornillos y tuercas estén apretados.
- No accione nunca la herramienta clavadora sin apoyarla contra una superficie.

- En el trabajo, transporte la herramienta al lugar de utilización solo por el mango y nunca con el disparador accionado.
- Considere las condiciones de la zona de trabajo. Los clavos pueden penetrar en las piezas delgadas o salirse de los bordes y esquinas de la pieza a trabajar, con el consiguiente riesgo para las personas.
- No clave clavos cerca de los bordes de la pieza a trabajar.
- No clave clavos unos encima de otros.

Riesgos residuales

Los siguientes riesgos son inherentes al uso de estas máquinas:

- Daños provocados por la manipulación incorrecta de la herramienta.
- Pérdida del control debido a la falta de agarre firme de la herramienta.
- Desgarro muscular de brazos y manos, especialmente cuando trabaje en alturas. Realice siempre descansos frecuentes cuando trabaje durante periodos prolongados.

No obstante el cumplimiento de las normas de seguridad pertinentes y del uso de dispositivos de seguridad, existen determinados riesgos residuales que no pueden evitarse. Dichos riesgos son los siguientes:

- Deterioro auditivo.
- Riesgo de lesiones personales debido a partículas flotantes en el aire.
- Riesgo de lesiones personales por uso prolongado.
- Pérdida de control provocada por un retroceso.
- Riesgo de daños provocados por puntos de enganche, bordes afilados y una manipulación incorrecta de la pieza de trabajo.
- Riesgo de daños personales provocados por los bordes afilados cuando cambie las grapas o introduzca las listas de grapas.

Seguridad eléctrica

El motor eléctrico está diseñado para un solo voltaje. Compruebe siempre que el voltaje de la batería coincida con el voltaje que Fig. en la placa de especificaciones. Asegúrese también de que el voltaje del cargador coincida con el de la red eléctrica.



Su cargador DEWALT tiene doble aislamiento conforme a la norma EN60335, por lo que no se requiere conexión a tierra.

Si el cable de suministro está dañado, debe reemplazarse por un cable especialmente preparado disponible a través de la organización de servicios de DEWALT.

Uso de un alargador

No debe utilizarse un alargador a menos que sea absolutamente necesario. Use un alargador adecuado a la potencia del cargador (consulte los **Datos técnicos**). El tamaño mínimo del conductor es 1 mm²; la longitud máxima es 30 m.

Si utiliza un carrete de cable, desenrolle siempre el cable completamente.

GUARDE LAS PRESENTES INSTRUCCIONES

Cargadores

Los cargadores DEWALT no necesitan ningún ajuste y están diseñados para ofrecer el funcionamiento más fácil al usuario.

Instrucciones de seguridad importantes para todos los cargadores de batería

SIGA LAS SIGUIENTES INSTRUCCIONES: Este manual contiene instrucciones importantes de seguridad y funcionamiento para los cargadores de batería compatibles (Consultar **Datos Técnicos**).

- Antes de utilizar el cargador, lea todas las instrucciones y advertencias del cargador, del paquete de baterías y del producto que utiliza el paquete de baterías.



ADVERTENCIA: Peligro de electrocuciones. No permita que ningún líquido penetre en el cargador. Podrá conllevar electrocuciones.



ADVERTENCIA: Recomendamos el uso de un dispositivo de corriente residual con corrientes residuales de 30mA o menos.



ATENCIÓN: Peligro de quemaduras. Para reducir el riesgo de daños, cargue sólo las baterías recargables de DEWALT. Otros tipos de baterías podrán provocar daños materiales y daños personales.



ATENCIÓN: Los niños deberán permanecer vigilados para garantizar que no jueguen con el aparato.

AVISO: En determinadas condiciones, estando el cargador enchufado a la alimentación eléctrica, los contactos de carga interiores del cargador pueden ser cortocircuitados por materiales extraños. Los materiales conductores extraños como, a título enunciativo pero no limitativo, lana de acero, papel de aluminio o cualquier acumulación de partículas metálicas deben mantenerse alejados de las cavidades del cargador. Desconecte siempre el cargador de la red cuando no haya ningún paquete de baterías en la cavidad. Desconecte el cargador antes de intentar limpiarlo.

- **NO intente cargar el paquete de baterías con otros cargadores distintos a los indicados en el presente manual.** El cargador y el paquete de baterías han sido específicamente diseñados para funcionar juntos.
- **Estos cargadores no han sido diseñados para fines distintos a la recarga de las baterías recargables de DEWALT.** Cualquier otro uso provocará un riesgo de incendio, electrocución o choques.
- **No exponga el cargador a la lluvia o a la nieve.**
- **Tire del enchufe en lugar del cable al desconectar el cargador.** De este modo, reducirá el riesgo de daños a la toma y al cable eléctrico.
- **Compruebe que el cable se encuentra ubicado de modo que no pueda pisarlo, atascarlo o sujeto a cualquier otro daño o tensión.**
- **No utilice cables de extensión a menos que sea estrictamente necesario.** El uso de un cable de extensión inadecuado podrá provocar riesgos de incendios, electrocuciones o choques.

- **No coloque ningún objeto en la parte superior del cargador ni lo coloque en una superficie blanda que pueda bloquear las ranuras de ventilación y dar lugar a un calentamiento interno excesivo.** Coloque el cargador en una posición lejos de cualquier fuente de calor. El cargador se ventila mediante las ranuras ubicadas en la parte superior e inferior de la carcasa.
- **No opere el cargador con un cable o enchufe dañado—haga que se lo reparen de inmediato.**
- **No opere el cargador si ha recibido un gran golpe, si se ha caído o si se ha dañado de cualquier otro modo.** Llévelo a un centro de servicio autorizado.
- **No desmonte el cargador, llévelo a un centro de servicio autorizado cuando necesite repararlo.** Un ensamblaje inadecuado podrá provocar riesgos de electrocución, choques o incendios.
- Si el cable de suministro está dañado, deberá sustituirlo de inmediato por otro del fabricante, su agente de servicio o una personal cualificada similar para evitar todo tipo de peligro.
- **Desconecte el cargador del enchufe antes de intentar limpiarlo. Esto reducirá el riesgo de electrocución.** La retirada del paquete de baterías no reducirá este riesgo.
- **NO intente nunca conectar 2 cargadores juntos.**
- **El cargador ha sido diseñado para funcionar con la red eléctrica normal de 230 V. No intente utilizarlo con cualquier otro voltaje.** Esto no se aplica al cargador de vehículos.

Cargar la batería (Fig. B)

1. Conecte el cargador a la toma adecuada antes de introducir el paquete de baterías.
2. Introduzca el paquete de baterías **12** en el cargador, comprobando que quede bien colocado en el cargador. La luz roja (carga) parpadeará continuamente, indicando que se ha iniciado el proceso de carga.
3. Se indicará que la carga ha terminado porque la luz roja permanecerá encendida de manera continua. La batería está totalmente cargada y puede usarla o dejarla en el cargador. Para sacar el paquete de baterías del cargador, mantenga pulsado el botón de liberación de la batería **21** del paquete de baterías.

NOTA: Para garantizar el máximo rendimiento y la máxima duración de sus baterías de iones de litio, cárguelas completamente antes de utilizarlas.

Funcionamiento del cargador

Consulte los indicadores de abajo para conocer el estado de carga de la batería.

Indicadores de carga	
	cargando
	completamente cargado
	retraso por batería caliente/fría*

*La luz roja sigue parpadearando, pero el indicador de luz amarilla queda encendido durante esta operación. Cuando la batería

está a una temperatura adecuada, la luz amarilla se apaga y el cargador retoma el procedimiento de carga.

Los cargadores compatibles no cargan las baterías defectuosas. El cargador indicará la batería defectuosa no encendiéndola o mostrando el problema de la batería o del cargador mediante un parpadeo.

NOTA: Esto también podría significar un problema con el cargador.

Si el cargador indica un problema, lleve el cargador y la batería a un centro de reparación autorizado para que los prueben.

Retardo por batería fría / caliente

Cuando el cargador detecta una batería demasiado fría o caliente, automáticamente inicia un retardo de batería fría / caliente, suspendiendo la carga hasta que la batería haya alcanzado la temperatura adecuada. El cargador cambiará automáticamente al modo de carga de batería. Esta característica le asegura el máximo de vida útil a la batería.

Una batería fría se carga a velocidad más baja que una batería caliente. La batería se cargará a una velocidad inferior mediante el ciclo completo de recarga y no regresará a la máxima velocidad recarga incluso cuando la batería se caliente.

El cargador DCB118 está dotado de un ventilador interior diseñado para enfriar el paquete de baterías. El ventilador se enciende automáticamente cuando hay que enfriar el paquete de baterías. Nunca haga funcionar el cargador si el ventilador no funciona correctamente o si las ranuras de ventilación están bloqueadas. No deje que objetos extraños entren dentro del cargador.

Sistema de protección electrónica

Las herramientas XR de iones de litio han sido diseñadas con un sistema de protección electrónica que protege la batería contra la sobrecarga, el recalentamiento o las grandes descargas.

La herramienta se apagará automáticamente si se activa el sistema de protección electrónica. Si esto ocurre, coloque la batería de iones de litio en el cargador y déjela hasta que se recargue totalmente.

Montaje de pared

Estos cargadores han sido diseñados para ser montados en la pared o para dejarlos en pie sobre una mesa o una superficie de trabajo. Si tiene montaje de pared, coloque el cargador al alcance de una toma de corriente, y alejado de esquinas u otras obstrucciones que impidan la circulación de aire. Use la parte posterior del cargador como una plantilla para colocar los tornillos de montaje en la pared. Monte el cargador firmemente usando tornillos para paredes de cartón yeso (comprados aparte) de por lo menos 25,4 mm de largo con un tornillo con cabeza de 7-9 mm de diámetro, enroscado en madera a una profundidad óptima, dejando aproximadamente 5,5 mm del tornillo expuesto. Alinee las ranuras de la parte posterior del cargador con los tornillos expuestos y engánchelos completamente en las ranuras.

Instrucciones para la limpieza del cargador



ADVERTENCIA: Peligro de descarga. Desconecte el cargador de la toma de CA antes de la limpieza. La grasa y la suciedad externas pueden eliminarse utilizando

un paño o un cepillo no metálico suave. No use agua ni otros productos limpiadores. Nunca permita que entre ningún líquido en la herramienta ni sumerja ninguna parte de la misma en ningún líquido.

Baterías

Instrucciones de seguridad importantes para todas las baterías

Cuando pida baterías de repuesto, asegúrese de incluir el número de catálogo y el voltaje.

La batería incluida en la caja no está completamente cargada. Antes de utilizar la batería y el cargador, lea las instrucciones de seguridad a continuación. Luego siga los procedimientos de carga descritos.

LEA TODAS LAS INSTRUCCIONES

- **No recargue ni utilice las baterías en atmósferas explosivas, como ambientes donde haya polvo, gases o líquidos inflamables.** La introducción o la retirada de la batería del cargador podrá incendiar el polvo o los humos.
- **No fuerce nunca el paquete de baterías en el cargador. No cambie el paquete de baterías de ningún modo para introducirlo en un cargador no compatible ya que el paquete de baterías podrá romperse y provocar daños personales graves.**
- **Cargue el exclusivamente los paquetes de baterías con los cargadores DEWALT.**
- **NO salpique ni sumerja en agua ni en otros líquidos.**
- **No guarde ni utilice la herramienta y el paquete de baterías en lugares en los que la temperatura pueda alcanzar o superar los 40 °C (104 °F) (como por ejemplo, en los cobertizos de exterior o en las instalaciones metálicas en verano).**
- **No incinere la batería aunque tenga daños importantes o esté completamente desgastada.** La batería puede explotar en un fuego. Se generan gases y materiales tóxicos cuando se queman baterías de iones de litio.
- **Si el contenido de la batería entra en contacto con la piel, lávese inmediatamente con jabón suave y agua.** Si el líquido de la batería entra en contacto con los ojos, enjuague con agua los ojos abiertos durante 15 minutos o hasta que cese la irritación. Si se necesita atención médica, el electrolito de la batería está compuesto de una mezcla de carbonatos orgánicos líquidos y sales de litio.
- **El contenido de las pilas de la batería abiertas puede causar irritación respiratoria.** Proporcione aire fresco. Si los síntomas persisten, obtenga atención médica.



ADVERTENCIA: Riesgo de quemadura. El líquido de la batería puede ser inflamable si se expone a chispas o llamas.



ADVERTENCIA: No intente nunca abrir el paquete de baterías por ningún motivo. Si la carcasa del paquete de baterías está rota o dañada, no lo introduzca en el cargador. No golpee, tire ni dañe el paquete de baterías. No utilice un paquete de baterías o cargador que haya recibido un gran golpe, se haya caído o se haya dañado

de algún modo (por ejemplo, perforado con un clavo, golpeado con un martillo o pisado). Podrá conllevar electrocuciones o choques eléctricos. Los paquetes de baterías dañadas deberán llevarse al centro de servicio para su reciclado.



ADVERTENCIA: Peligro de incendio. No almacene ni transporte paquetes de baterías de modo que algún objeto metálico entre en contacto con los terminales expuestos de la batería. Por ejemplo, no coloque el paquete de baterías en delantales, bolsillos, cajas de herramientas, cajones, etc. donde haya clavos, tornillos, llaves, etc. sueltos.



ATENCIÓN: Cuando no la utilice, coloque la herramienta de forma lateral en una superficie estable que no presente ningún peligro de caídas u obstáculos. Algunas herramientas con grandes paquetes de baterías permanecerán de pie sobre el paquete de baterías, pero podrán volcarse con facilidad.

Transporte



ADVERTENCIA: Peligro de incendio. El transporte de baterías podría ser causa de incendios si los terminales de la batería entran accidentalmente en contacto con materiales conductores. Cuando transporte baterías, compruebe que los terminales de las mismas estén protegidos y bien aislados de los materiales que pudieran entrar en contacto con ellos y causar un cortocircuito.

NOTA: Las baterías de iones de litio no pueden guardarse en equipaje facturado.

Las baterías de DEWALT cumplen todas las normas de transporte aplicables según lo dispuesto en los estándares industriales y legales, entre ellas, las Recomendaciones relativas al transporte de mercancías peligrosas de la ONU; los Reglamentos de Mercancías Peligrosas de la Asociación Internacional de Transporte Aéreo (IATA), el Código Marítimo Internacional de Mercancías Peligrosas (IMDG) y el Acuerdo Europeo sobre Transporte Internacional de Mercancías Peligrosas por Carretera (ADR). Las celdas y las baterías de iones de litio han sido comprobadas de acuerdo a lo establecido en la sección 38,3 del Manual de pruebas y criterios de las Recomendaciones relativas al transporte de mercancías peligrosas de la ONU.

En la mayor parte de los casos, la expedición de paquetes de baterías DEWALT está exenta de la clasificación de material peligroso de Clase 9 totalmente regulado. En general, solo las expediciones que contienen baterías de iones de litio con una potencia energética superior a 100 vatios-hora (Wh) deben ser expedidos como Clase 9 totalmente regulada. Todas las baterías de iones de litio tienen la potencia de vatios-hora marcadas en el paquete. Además, debido a la complejidad de las reglamentaciones, DEWALT no recomienda el transporte aéreo de paquetes de baterías de iones de litio solas, independientemente de la potencia en vatios-horas que tengan. La expedición de herramientas con baterías (combo kits) puede hacerse por transporte aéreo excepto que la potencia en vatios-hora del paquete de baterías sea superior a 100 Wh.

Independientemente de si el transporte se considera exento o completamente regulado, el expedidor será responsable de consultar las normas recientes sobre los requisitos de embalaje, etiquetado o marcado y documentación.

La información expuesta en esta sección del manual se proporciona de buena fe y se considera exacta en el momento de creación del documento. No obstante, no se ofrece ninguna garantía, ni implícita ni explícita. Es responsabilidad del comprador comprobar que todas sus actividades se ajusten a las normas de aplicación.

Transportar la batería FLEXVOLT™

La batería DEWALT FLEXVOLT™ tiene dos modos: **Uso y transporte.**

Modo de uso: Cuando la batería FLEXVOLT™ está erguida sola o en un producto de 18 V DEWALT, funciona como una batería de 18 V. Cuando la batería FLEXVOLT™ está en un producto de 54 V o de 108 V (dos baterías de 54 V), funciona como una batería de 54 V.

Modo de transporte: Cuando la batería FLEXVOLT™ tiene colocada la tapa, está en modo de transporte. Mantenga la tapa durante el transporte.

Cuando está en modo de transporte, los cables de las células están eléctricamente desconectados dentro del paquete, resultando 3 baterías con 1 batería de capacidad de vatios hora (Wh) inferior en relación con una capacidad de vatios hora superior. Esta cantidad aumentada de 3 baterías con una capacidad de vatios hora inferior puede eximir la batería de ciertas normas de transporte impuestas a las baterías de vatios hora superiores.

Por ejemplo, la capacidad en Wh para el transporte debería indicar 3 x 36 Wh, lo que significa 3 baterías de 36 Wh cada una. La capacidad en Wh para el uso debería indicar 108 Wh (1 batería).

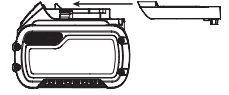

Ejemplo de marcado de etiqueta de uso y transporte



Recomendaciones para el almacenamiento

1. El mejor lugar de almacenamiento es uno que sea fresco y seco, que no esté expuesto directamente a la luz del sol ni a un exceso de frío o calor. Para un rendimiento y vida útil óptimos de la batería, guarde las baterías a temperatura ambiente cuando no esté usándolas.
2. Si va a realizar un almacenamiento duradero, se aconseja que guarde un paquete de pilas completamente cargado en un lugar frío y seco para obtener los máximos resultados del cargador.

NOTA: Los paquetes de pilas no deberán guardarse completamente descargados. El paquete de pilas deberá recargarse antes de utilizarse.

Etiquetas del cargador y la batería

Además de los pictogramas utilizados en el presente manual, las etiquetas del cargador y del paquete de pilas muestran los siguientes pictogramas:



Antes de usarse, leer el manual de instrucciones.



Consultar los **Datos técnicos** para informarse del tiempo de carga.



No realizar pruebas con objetos conductores.



No cargar baterías deterioradas.



No exponer al agua.



Cambiar inmediatamente los cables defectuosos.



Cargar sólo entre 4 °C y 40 °C.



Sólo para uso en interior.



Desechar las baterías con el debido respeto al medio ambiente.



Cargue los paquetes de baterías DEWALT únicamente con los cargadores DEWALT indicados. Cargar los paquetes de baterías con baterías distintas a las indicadas por DEWALT en un cargador DEWALT, puede hacer que las baterías exploten o causar otras situaciones peligrosas.



No quemar el paquete de baterías.



USO (sin tapa de transporte). Por ejemplo: la capacidad en Wh indica 108 Wh (1 batería de 108 Wh).



TRANSPORTE (con tapa de transporte incorporada). Ejemplo: la capacidad en Wh indica 3 x 36 Wh (3 baterías de Wh).

Tipo de baterías

Las siguientes herramientas funcionan con una batería de 18 voltios: DCN693

Se pueden usar estas baterías: DCB181, DCB182, DCB183, DCB183B, DCB183G, DCB184, DCB184B, DCB184G, DCB185, DCB187, DCB189, DCBP034, DCBP034G, DCB546, DCB547, DCB547G, DCB548. Consulte los **Datos técnicos** para más información.

Contenido del embalaje

El embalaje contiene:

- 1 Clavadora de conectores metálicos
- 1 Repuesto de punta de posicionamiento en orificio
- 1 Cargador (solo modelos P2)
- 2 Baterías (solo modelos P2)

1 Caja de herramientas (solo modelos P2)

1 Manual de instrucciones

- Compruebe que la herramienta, las piezas o los accesorios no hayan sufrido ningún daño durante el transporte.
- Tómese el tiempo necesario para leer íntegramente y comprender este manual antes de utilizar el producto.

Marcas sobre la herramienta

En la herramienta se muestran los siguientes pictogramas:



Antes de usarse, lea el manual de instrucciones.



Póngase protección para el oído.



Póngase protección para los ojos.



Radiación visible. No mire fijamente a la luz.



Longitud de los clavos.



Grosor de los clavos.



Capacidad de carga.



Ángulo del depósito.

Posición del Código de Fecha

El Código de fecha, que contiene también el año de fabricación, viene impreso en la caja protectora.

Ejemplo:

2022 XX XX
Año de fabricación

Descripción (Fig. A)



ADVERTENCIA: Nunca altere la herramienta eléctrica ni ninguna de sus piezas. Podrían producirse lesiones corporales o daños.

- 1 Gatillo
- 2 Bloqueo de seguridad del gatillo
- 3 Activador de contacto
- 4 Perilla de ajuste de profundidad
- 5 Indicador de LED de atasco/bloqueo
- 6 Palanca de liberación de bloqueo
- 7 Cargador
- 8 Pestillo de empuje
- 9 Interruptor selector de modo
- 10 Gancho giratorio en L/para cinturón
- 11 Llave hexagonal integrada
- 12 Batería

- 13 Punta de posicionamiento en orificio
- 14 Palanca soporte clavos
- 15 Interruptor selector largo de clavo

Uso Previsto

Las clavadoras inalámbricas de conectores metálicos DCN693 han sido diseñadas **SOLO** para conectar piezas metálicas con orificios preformados a piezas de trabajo de madera.

La clavadora inalámbrica de conectores metálicos ha sido diseñada para modo secuencial y modo secuencial RapidCycle. Las clavadoras diseñadas para modo secuencial solamente **PUEDEN** usarse en andamijajes, escaleras, escaleras de mano, construcciones semejantes a escaleras, como por ejemplo, listones de tejados.

Para instalar conectores, en esta herramienta deben usarse solamente las sujeciones recomendadas por el fabricante de herrajes para conectores metálicos y que cumplan los requisitos exigidos por las normas de construcción aplicables.

NO debe usarse en condiciones húmedas ni en presencia de líquidos o gases inflamables.

Estas clavadoras inalámbricas son herramientas eléctricas profesionales.

NO permita que los niños toquen la herramienta. El uso de esta herramienta por parte de operadores inexpertos requiere supervisión.

- Este producto no ha sido diseñado para ser utilizado por personas (incluyendo los niños) que posean discapacidades físicas, sensoriales o mentales, o que carezcan de la experiencia, conocimiento o destrezas necesarias a menos que estén supervisadas por una persona que se haga responsable de su seguridad. No deberá dejar nunca que los niños jueguen solos con este producto.

MONTAJE Y AJUSTES



ADVERTENCIA: Para disminuir el riesgo de lesiones personales graves, apague la herramienta y desconecte la batería antes de realizar ajuste alguno o de quitar o instalar acoplamientos o accesorios. La puesta en marcha accidental puede causar lesiones.



ADVERTENCIA: Utilice solamente baterías y cargadores DEWALT.

Introducir y retirar el paquete de baterías de la herramienta (Fig. B)

NOTA: Para obtener mejores resultados, compruebe que el paquete de baterías **12** está completamente cargado.

Para instalar el paquete de baterías en el asa de la herramienta

1. Alinee el paquete de baterías **12** con los rieles ubicados en el interior del mango de la herramienta (Fig. B).
2. Introdúzcalo en el mango hasta que el paquete de baterías se haya ubicado firmemente en la herramienta y compruebe que no se libera.

Para retirar el paquete de baterías de la herramienta

1. Pulse el botón de liberación de baterías **21** y tire firmemente del paquete de pilas para sacarlo del asa de la herramienta.
2. Introduzca el paquete de baterías en el cargador tal y como se indica en la sección del cargador del presente manual.

Paquetes de baterías con indicador de carga (Fig. B)

Algunos paquetes de baterías de DEWALT incluyen un indicador de carga que consiste en tres luces LED que indican el nivel de carga restante en el paquete de baterías.

Para activar el indicador de carga, pulse y mantenga pulsado el botón del indicador de carga **16**. Un grupo de tres luces LED verdes se iluminará, indicando el nivel que queda de carga. Cuando el nivel de carga de la pila esté por debajo del límite necesario para su uso, el indicador de carga no se iluminará y deberá recargar la pila.

NOTA: El indicador de carga tan sólo constituye una indicación de la carga que queda en el paquete de pilas. No indica ninguna funcionalidad de la herramienta y podrá registrar variaciones en función de los componentes del producto, de la temperatura y de la aplicación del usuario final.

Montaje de la viga/gancho del cinturón (Fig. F)

La viga/el gancho del cinturón **10** puede colocarse fácilmente a la izquierda o a la derecha de la herramienta para acomodarse a los usuarios diestros o zurdos.

Si no desea utilizar en absoluto el gancho, puede girarse hacia la parte frontal o trasera de la base del asa.

Carga de la herramienta (Fig. A, D)



ADVERTENCIA: Ponga siempre el bloqueo de seguridad del disparador **2** y desconecte el paquete de la batería antes de cargar y descargar las sujeciones.



ADVERTENCIA: Las sujeciones usadas para instalar conectores metálicos deben cumplir los requisitos exigidos por las normas de construcción aplicables y deben instalarse cumpliendo los requisitos de las normas y las especificaciones del proveedor de herrajes para conectores metálicos. Si no se instalan correctamente los conectores pueden producirse fallos estructurales.

1. Deslice el pestillo de empuje cargado por resorte **8** hacia la base del cargador para bloquearlo en su lugar.
2. Seleccione una tira de clavos pegados adecuada. (Consulte **Datos técnicos**) DEWALT recomienda usar siempre clavos de fijación de primera calidad DEWALT.



ADVERTENCIA: Dado que los accesorios no suministrados por DEWALT, no han sido sometidos a pruebas con este producto, el uso de los mismos con esta herramienta puede ser peligroso. Para reducir el riesgo de lesiones, deberían usarse solo los accesorios DEWALT recomendados para este producto.

3. Inserte las tiras de clavos en la ranura de carga del cargador asegurándose de que las cabezas de los clavos queden correctamente alineados con la abertura de la ranura.
4. Cierre el cargador soltando el pestillo de empuje. Deje cuidadosamente que el pestillo se deslice hacia delante y que active la tira de clavos.

Bloqueo de disparo en seco

La clavadora está equipada con un bloqueo de funcionamiento en vacío que impide que la herramienta funcione cuando el cargador esté casi vacío. Cuando queden aproximadamente 4 o 6 grapas en el cargador, la herramienta dejará de funcionar. Véase la sección **Cargar de la herramienta** para recarga una tira de clavos pegados.

NOTA: Si se ejerce una presión excesiva sobre la herramienta, se puede anular el bloqueo. Esto protege a la herramienta de potenciales daños en caso de que se caiga.

Ajustar la profundidad de clavado (Fig. E)

El clavado de grapas puede ajustarse utilizando la rueda de ajuste de profundidad.

1. Para clavar el clavo con menos profundidad, gire la rueda de ajuste de profundidad **4** hacia la izquierda, hacia el icono de clavo bajo.
2. Para introducir un clavo con más profundidad, gire la rueda de ajuste de profundidad **4** hacia la derecha, hacia el icono de clavo profundo.

Selección del modo (Fig. A)

Para seleccionar el modo secuencial estándar, deslice el interruptor selector de modo **9** para mostrar el icono de una sola flecha **4**.

Para seleccionar el modo secuencial RapidCycle, deslice el interruptor selector de modo **9** para mostrar el icono de doble flecha **4**.

NOTA: La vida de la batería en modo secuencial RapidCycle será más corta que en modo secuencial estándar. Si se deja la herramienta en modo secuencial estándar, la batería tendrá una vida más larga.

Ajuste de la longitud del clavo (Fig. A)

Esta clavadora está equipada con un interruptor de selección de velocidad **15** situado en el pie.

- Para clavos cortos, seleccione la velocidad 1 colocando el interruptor en posición totalmente a la izquierda.
- Para clavos más largos y aplicaciones más rígidas, seleccione la velocidad 2 colocando el interruptor en posición totalmente a la derecha.



En caso de que los clavos no se claven en profundidad en ajuste de velocidad 1, puede que tenga que cambiar a ajuste de velocidad 2 para más potencia de clavado.

AVISO: Clavar clavos de explosión de menos de 40 mm de largo usando el ajuste de velocidad 2 causa un excesivo desgaste de la herramienta y puede causar fallos prematuros.



Ajuste de velocidad	Ventaja	Largo de clavo típico
2	Potencia para clavar clavos más largos	50–60 mm
1	Más duración de la herramienta. Más duración de la batería. Más velocidad en el clavado de clavos	40 mm

FUNCIONAMIENTO

Instrucciones de uso

-  **ADVERTENCIA:** Respete siempre las instrucciones de seguridad y las normas aplicables.
-  **ADVERTENCIA:** Para disminuir el riesgo de lesiones personales graves, apague la herramienta y desconecte la batería antes de realizar ajuste alguno o de quitar o instalar acoplamientos o accesorios. La puesta en marcha accidental puede causar lesiones.
-  **ADVERTENCIA:** Si la herramienta se ha caído o usted piensa que ha sufrido un daño, realice una prueba de funcionamiento de la herramienta según se indica en la sección de selección de modo del manual. Si la herramienta no funciona según se indica en el manual, deje de utilizarla y hágala reparar en un centro de servicios autorizado de DEWALT.

Posición adecuada de las manos (Fig. G)

-  **ADVERTENCIA:** Para reducir el riesgo de lesión personal grave, tenga **SIEMPRE** las manos en una posición adecuada como se muestra.
-  **ADVERTENCIA:** Para reducir el riesgo de lesión personal grave, sujete **SIEMPRE** bien en caso de que haya una reacción repentina.

La posición adecuada de las manos exige que una mano repose en la empuñadura principal **18** tal y como se indica en la ilustración.

Preparación de la Herramienta (Fig. A)

1. Quitar el paquete de la batería **12** de la herramienta y asegurarse que la herramienta esté bloqueada.
2. Extraiga todos los clavos del depósito **7**.
3. Compruebe que el activador por contacto **3** se mueva libremente.
4. Vuelva a cargar los clavos en el depósito.
5. Inserte la batería.

 **ADVERTENCIA:** no utilice la herramienta si el activador por contacto o el impulsor de clavos no se pueden mover libremente.

 **AVISO: NUNCA** rocíe ni aplique de ninguna otra forma lubricantes o disolventes de limpieza en el interior de la herramienta. Esto puede afectar gravemente a la vida útil y el rendimiento de la herramienta.

Uso del bloqueo del activador (Fig. C)

Cada clavadora de DEWALT está equipada con un bloqueo de activador **2** que al empujarse hacia la derecha, tal y como se muestra en la Fig. C, evita que la herramienta clave un clavo

bloqueando el activador y poniendo en espera la potencia del motor.

Cuando el bloqueo del activador está pulsado hacia la izquierda, la herramienta estará completamente operativa. El bloqueo del activador debería estar siempre bloqueado cuando se realicen ajustes o cuando la herramienta no vaya a utilizarse de inmediato.

Funcionamiento de la herramienta

Tenga en cuenta que esta herramienta requiere un periodo de rodaje antes de funcionar a plena potencia, debido a piezas que necesitan engranar o trabajar juntas. Puede darse que la herramienta no clave largos flujos de clavos correctamente durante este periodo.

Después de clavar entre 500 y 1000 clavos, la herramienta debería estar rodada y funcionar a plena capacidad.

Accionar/disparar la herramienta (Fig. A, H, I)

La herramienta puede activarse tirando del disparador ❶ en uno de los dos modos: modo secuencial o modo secuencial RapidCycle.



ADVERTENCIA: Las sujeciones deben clavarse rectas en el material. No incline la clavadora cuando clave las sujeciones. Consulte la Fig. H.



ADVERTENCIA: Los clavos conectores metálicos no han sido diseñados para atravesar metales. Cuando instale conectores metálicos, coloque **SIEMPRE** la punta de posicionamiento en orificio en el orificio preformado del conector metálico y oriente el clavo en modo perpendicular al orificio antes de intentar clavar una sujeción. Consulte la Fig. I.

Modo secuencial

El modo secuencial se usa para el clavado intermitente. Ofrece la máxima duración de la batería para el clavado de clavos.

1. Con el interruptor selector de modo ❹, seleccione el modo secuencial ◀.
2. Suelte el bloqueo de seguridad del disparador ❷.
3. Coloque la punta de posicionamiento en orificio ❸ en el primer orificio del conector metálico y apriete hacia abajo la herramienta.
4. Tire el interruptor del disparador ❶ para accionar la herramienta.
5. Suelte el disparador y levante la clavadora de la superficie de trabajo.
6. Repita los pasos 3–5 para activar el siguiente clavo.

Modo secuencial RapidCycle

En modo secuencial RapidCycle, la velocidad de rotación del motor se restablece automáticamente después de clavar un clavo, para permitir el clavado consecutivo veloz, pero con todos las ventajas de salud y seguridad de un patrón de funcionamiento secuencial. Este modo ofrece la capacidad de clavar más clavos en menos tiempo, pero consume más velozmente la carga de la batería.

1. Utilice el interruptor selector de modo ❹ para seleccionar el modo secuencial RapidCycle ◀◀.

2. Suelte el bloqueo de seguridad del disparador ❷.
3. Coloque la punta de posicionamiento en orificio ❸ en el primer orificio del conector metálico y apriete hacia abajo la herramienta.
4. Tire el interruptor del disparador ❶ para accionar la herramienta.
5. Suelte el disparador y levante la clavadora de la superficie de trabajo.
NOTA: El motor de la herramienta recupera automáticamente la velocidad completa sin apretar el activador de contacto ❸.
6. Repita los pasos 3–5 para activar el siguiente clavo.

Indicador de LED (Fig. A)

La clavadora está equipada con un indicador de LED de atasco/bloqueo ❺ situado en el pie de la herramienta. Consulte también la **Guía de solución de problemas** para obtener más instrucciones.

		<p>CONDICIÓN DE ATASCO/ BLOQUEO</p> <p>Gire la palanca de liberación de bloqueo para liberar. Consulte la sección Liberación de bloqueos.</p>
	<p>o cualquier otra combinación.</p>	<p>ERROR</p> <p>Restablezca la herramienta extrayendo y volviendo a insertar las baterías o alternando el bloqueo del disparador. Si el error persiste, lleve la herramienta a un centro de servicios DEWALT autorizado.</p>

Liberación de bloqueos (Fig. A, C)

Si la clavadora se utiliza en aplicaciones difíciles en las que se utiliza toda la energía disponible del motor para clavar una grapa, la herramienta podrá bloquearse. El vástago del impulsor no completó el ciclo de clavado y parpadea el indicador de atasco/bloqueo de LED ❺. Gire la palanca de liberación de bloqueo ❻ de la herramienta y se liberará el mecanismo. Si el vástago del impulsor no vuelve automáticamente a la posición inicial, siga los pasos indicados en la sección **Liberar clavos atascados**. Si la unidad sigue atascada, revise la selección del modo, el material y la longitud de la sujeción para comprobar la precisión del trabajo.

Si se sigue parando, revise la selección de velocidad.

Dependiendo de la aplicación, puede ser necesario cambiar el ajuste de velocidad.

Liberar clavos atascados (Fig. A, C)



ADVERTENCIA: Ponga siempre el bloqueo de seguridad del disparador ❷, desconecte las baterías y descargue las sujeciones antes de intentar eliminar un atasco.

Si un clavo se atasca en la boquilla, parpadea el indicador de LED de atasco/bloqueo ❺.

! ATENCIÓN: Cuando extraiga un clavo atascado, NO oriente la clavadora con la boquilla o la base de la batería hacia arriba. Colocar la clavadora en esta posición hará que el clavo atascado o los clavos penetren aún más en la clavadora. Si alguna parte del clavo penetra en la herramienta, hay que recuperar el clavo extrayendo la tapa superior.

NOTA: El atasco puede ser el resultado de restos de construcción en la punta del canal. Controle y limpie inmediatamente cualquier resto como se muestra abajo si nota cualquier cambio de funcionamiento de la herramienta.

1. Saque el paquete de baterías de la herramienta y active el bloqueo de seguridad del disparador **2**.
2. Deslice el pestillo de empuje cargado por resorte **8** hacia la base del cargador para bloquearlo en su lugar y descargue la tira de clavos.

NOTA: Si los clavos no sueltan la palanca de soporte de clavo **14**.

3. Utilizando la herramienta hexagonal suministrada **11**, afloje los dos pernos hexagonales **17** ubicados en la parte superior del cargador.
4. Gire el cargador **7** hacia delante.
5. Retire el clavo atascado/doblado utilizando los alicates, si es necesario. Limpie cualquier resto que haya en el canal del clavo, si es necesario.

! ATENCIÓN: Si alguna parte del clavo penetra en la herramienta, hay que recuperar el clavo extrayendo la tapa superior. Consulte la Fig. K–O.

6. Si la cuchilla de clavado se encuentra en posición inferior, gire la palanca de liberación de atasco **6** en la parte superior de la clavadora.

NOTA: Si la cuchilla de clavado no se reinicia tras girar la palanca de liberación de atasco, quizás tenga que reiniciar manualmente la cuchilla con un destornillador largo.

7. Vuelva a girar el cargador hacia la posición, bajo la boquilla de la herramienta y apriete los pernos hexagonales **17**.
8. Reintroduzca el bloque de baterías.

NOTA: La herramienta se desactivará a sí misma y no se reiniciará hasta que el bloque de pilas se haya retirado y se haya vuelto a introducir.

9. Reintroduzca los clavos en el cargador (véase la sección de **Carga de la herramienta**).

10. Suelte el pestillo de empuje **8**.
11. Desactive el bloqueo de seguridad del activador **2** cuando esté listo para seguir clavando.

Si se atascan clavos en la boquilla con frecuencia, haga que la herramienta sea reparada por un centro de servicio habilitado de DEWALT.

MANTENIMIENTO

Su herramienta eléctrica DEWALT ha sido diseñada para funcionar mucho tiempo con un mínimo de mantenimiento. Que siga funcionando satisfactoriamente depende del buen cuidado de la herramienta y de su limpieza periódica.

! ADVERTENCIA: Para disminuir el riesgo de lesiones personales graves, apague la herramienta y desconecte la batería antes de realizar ajuste alguno o de quitar o instalar acoplamientos o accesorios. La puesta en marcha accidental puede causar lesiones.

El cargador y el paquete de pilas no pueden ser reparados.



Lubricación

Su herramienta eléctrica no requiere lubricación adicional.



AVISO: NUNCA rocíe ni aplique de ninguna otra forma lubricantes o disolventes de limpieza en la interior de la herramienta. Esto puede afectar gravemente a la vida útil y el rendimiento de la herramienta.



Limpieza



ADVERTENCIA: Elimine con aire seco la suciedad y el polvo de la carcasa principal tan pronto como se advierta su acumulación en las rejillas de ventilación o en sus proximidades. Cuando lleve a cabo este procedimiento póngase una protección ocular aprobada y una mascarilla antipolvo aprobada.



ADVERTENCIA: Jamás use disolventes u otros productos químicos fuertes para limpiar las piezas no metálicas de la herramienta. Dichos productos químicos pueden debilitar los materiales con los que están construidas estas piezas. Use un paño humedecido únicamente con agua y jabón suave. Jamás permita que le entre líquido alguno a la herramienta ni sumerja ninguna parte de la misma en líquido.

Accesorios opcionales



ADVERTENCIA: Dado que los accesorios que no sean los suministrados por DEWALT no han sido sometidos a pruebas con este producto, el uso de tales accesorios con esta herramienta podría ser peligroso. Para disminuir el riesgo de lesiones, con este producto se deben usar exclusivamente accesorios recomendados por DEWALT.

Consulte a su proveedor si desea información más detallada sobre los accesorios apropiados.

Repuesto de punta DCN6931-XJ (Fig. J)

Con el tiempo la punta de posicionamiento en orificio **13** se desgasta y puede ser necesario cambiarla.



ADVERTENCIA: Para su seguridad, lea el manual de instrucciones de la herramienta antes de utilizar cualquier accesorio. Si se desatienden las advertencias, pueden producirse lesiones personales y daños graves en la herramienta y el accesorio. Cuando repare esta herramienta, utilice exclusivamente piezas de repuesto Sidénticas.

Para sustituir la punta de posicionamiento en orificio:

1. Usando un destornillador para tornillos de cabeza perdida, saque suavemente la arandela de caucho duro **19** de la clavija de sujeción de la punta **20**.
2. Deslice la clavija **20** fuera de la boquilla de la clavadora.
3. Saque la punta desgastada/dañada de la boquilla.
4. Inserte una nueva punta de posicionamiento de orificio.
5. Inserte la clavija de sujeción nueva **20** en la boquilla y la punta de posicionamiento de orificio.
6. Vuelva a presionar la arandela de caucho duro nueva **19** en la clavija de sujeción.

NOTA: Use solamente una clavija nueva y la arandela incluida en el kit DCN6931. La arandela de caucho no debe reutilizarse.

Juego de repuesto del muelle de retorno DCN6901 (Fig. K–O)

Con el tiempo, los muelles de retorno de la hoja empujadora se desgastan y posiblemente haya que cambiarlos. Se nota que hay que sustituir los muelles cuando la hoja empujadora no vuelve a su posición después de cada disparo. Para verificarlo, abra el almacén como en la sección **Desatascar los clavos** y si los muelles están desgastados podrá mover el empujador hacia atrás y adelante en el canal del clavo con muy poca resistencia. La herramienta ha sido diseñada en modo que sea lo más fácil posible cambiar los muelles de retorno en menos de 5 minutos in situ usando el accesorio DCN6901-XJ.



ADVERTENCIA: Para su propia seguridad, lea el manual de instrucciones de la herramienta antes de utilizar cualquier accesorio. Si no aplica las presentes advertencias, podrá dar lugar a daños personales y daños graves en la herramienta y en el accesorio. Cuando repare esta herramienta, utilice exclusivamente piezas de repuesto idénticas.

AVISO: Se muestran todas las piezas mecánicas del juego de repuesto del muelle para su comodidad y para que compruebe que no falte ninguna. El juego contiene también un paquete de adhesivo Loctite para usar en el paso 9. Consulte la Fig. O.

Cambiar muelles de retorno rotos

NOTA: Los muelles deben cambiarse por pares, usando únicamente el juego de muelles de repuesto DEWALT.

1. Usando la llave **11** suministrada, afloje los dos tornillos **27** de ambos lados de la unidad. Consulte la Fig. K.
2. Extraiga el sistema de retorno **28** de la unidad. Consulte la Fig. L.
3. Haga deslizar la abrazadera de la corredera del muelle **29** fuera de la corredera **30**. Consulte la Fig. M.
4. Gire y saque el tope del muelle **31** y saque la tuerca **32** y el muelle de retorno **33**. Consulte la Fig. M.
5. Coloque el nuevo muelle de retorno y la tuerca en la corredera del muelle **30**. Mientras comprime el muelle con la arandela cerca del extremo opuesto de la corredera, retuerza el tope del nuevo muelle hasta que pase la ranura **34** de la abrazadera de la corredera del muelle.
6. Coloque firmemente la abrazadera de la corredera del muelle y posicione el tope contra la abrazadera.

7. Repita los pasos 3–6 con el segundo muelle.

NOTA: Compruebe el retorno del perfil deslizando el perfil hacia arriba de la corredera del muelle y soltándolo. Debe retornar debido a la fuerza de los muelles.

8. Vuelva a deslizar el sistema de retorno **28** en la unidad. Consulte la Fig. N. Es importante probar la alineación del perfil y el volante antes de volver a atornillar el sistema en la unidad. Esto puede hacerse conectando una batería y empujando y soltando el extremo de la unidad contra un banco o una superficie dura. Esto iniciará la rotación del motor.

NOTA: Cuando el perfil y el volante estén correctamente alineados, se oír la marcha por inercia hacia atrás desde máxima velocidad. Si el perfil y el volante no están correctamente alineados, puede ser que el motor no arranque, o que reduzca la velocidad mucho más rápido de lo normal y produzca un rechinado fuerte de la unidad. Si esto sucede, extraiga y vuelva a colocar el sistema de retorno.

9. Una vez que el sistema de retorno esté correctamente colocado, abra el sobrecito de Loctite [®] suministrado y aplique una pequeña cantidad en la rosca de los dos tornillos **27**; a continuación, vuelva a montar los dos tornillos usando la llave y apriete bien. Consulte la Fig. O.



ADVERTENCIA: Pruebe siempre la unidad disparando algunos clavos cortos sobre una madera blanda para cerciorarse de que la unidad funciona correctamente. Si la herramienta no funciona correctamente, póngase inmediatamente en contacto con un centro de servicios autorizado DEWALT.



ADVERTENCIA: EL CONTENIDO DEL SOBRECITO DE LOCTITE [®] PUEDE IRRITAR LOS OJOS, LA PIEL Y EL SISTEMA RESPIRATORIO. USE TODO EL CONTENIDO DESPUÉS DE ABRIR. No respire las exhalaciones. No pasar por los ojos, la piel o la ropa. Use el producto únicamente en lugar ventilado. Mantenga fuera del alcance de los niños.

TRATAMIENTO DE PRIMEROS AUXILIOS: Contiene dimetacrilato de poliglicol, oleato de poliglicol, propilenglicol, dióxido de titanio e hidroperóxido de cumeno. En caso de ingestión, llame inmediatamente a un Centro de Toxicología o a un médico. No provoque el vómito.

En caso de inhalación, respire aire puro. Si el producto le ha entrado en los ojos, aclare con agua durante 15 minutos. Solicite atención médica. Si el producto se ha depositado en la piel, aclare bien con agua. Si el producto se ha depositado en la ropa, sáquese la ropa.

*Loctite [®] es una marca registrada de Henkel Corp.

Proteger el medio ambiente



Recogida selectiva. Los productos y las baterías marcadas con este símbolo no deben desecharse junto con los residuos domésticos normales.

Los productos y las baterías contienen materiales que pueden ser recuperados y reciclados, reduciendo la demanda de materias primas. Recicle los productos eléctricos y las baterías

de acuerdo con las disposiciones locales. Para más información, vaya a www.2helpU.com.

Batería recargable

Esta batería de larga duración debe recargarse cuando deje de producir la suficiente potencia en trabajos que se realizaban con facilidad anteriormente. Al final de su vida técnica, deséchela con el debido respeto al medio ambiente.

- Descargue la batería por completo, y luego sáquela de la herramienta.
- Las batería de litio-ión son reciclables. Llévelas a su distribuidor o punto de reciclaje local. Los paquetes de batería recogidos serán reciclados o eliminados adecuadamente.

GUÍA DE RESOLUCIÓN DE PROBLEMAS

MUCHOS DE LOS PROBLEMAS COMUNES PUEDEN RESOLVERSE FÁCILMENTE UTILIZANDO EL SIGUIENTE CUADRO.

En caso de problemas más serios o si el problema persiste, póngase en contacto con el agente de reparaciones autorizado DEWALT más próximo a su domicilio

o contacte con la oficina de DEWALT en la dirección indicada en el presente manual.



ADVERTENCIA: Para reducir el riesgo de daños personales graves, desconecte SIEMPRE el bloque de baterías de la herramienta antes de realizar las reparaciones.

SÍNTOMA	CAUSA	SOLUCIÓN
El motor no gira cuando se pulsa el activador	El activador está bloqueado en la posición de bloqueo	Desbloquee el bloqueo del activador.
	La herramienta está atascada, bloqueando el giro del motor	Gire la palanca de liberación de bloqueo en la herramienta y el mecanismo lo liberará. Si la cuchilla de clavado no regresa, saque la batería y empuje manualmente la cuchilla hacia su posición inicial.
	Los dispositivos electrónicos internos de la herramienta deben reiniciarse	Saque la batería, espere 3 segundos y vuelva a introducirla.
	El motor se detiene al cabo de 5 segundos	Funcionamiento normal, suelte el gatillo y vuelva a apretarlo.
	Los terminales están sucios o dañados	Consulte a un agente de reparaciones autorizado por DEWALT.
	Dispositivos electrónicos internos dañados	Consulte a un agente de reparaciones autorizado por DEWALT.
	Activador dañado	Consulte a un agente de reparaciones autorizado por DEWALT.
	La batería está caliente	Deje que la batería se enfríe o sustitúyala por un paquete frío.
El motor no gira cuando se empuja la banda de contacto	La herramienta está caliente	Deje que la herramienta se enfríe antes de seguir utilizándola.
	El activador está bloqueado en la posición de bloqueo	Desbloquee el bloqueo del activador.
	Bloqueo de activación en seco activado, que bloquea el trayecto completo de la banda de contacto	Cargue más clavos en el cargador.
	La herramienta está atascada, bloqueando el giro del motor	Gire la palanca de liberación de bloqueo en la herramienta y el mecanismo lo liberará. Si la cuchilla de clavado no regresa, saque la batería y empuje manualmente la cuchilla hacia su posición inicial.
	Banda de contacto doblada	Consulte a un agente de reparaciones autorizado por DEWALT.
	El motor se detiene al cabo de 5 segundos	Funcionamiento normal, suelte la banda de contacto y vuelva a pulsarla.
	Los terminales están sucios o dañados	Consulte a un agente de reparaciones autorizado por DEWALT.
	Dispositivos electrónicos internos dañados	Consulte a un agente de reparaciones autorizado por DEWALT.
	Activador dañado	Consulte a un agente de reparaciones autorizado por DEWALT.
	La batería está caliente	Deje que la batería se enfríe o sustitúyala por un paquete frío.
La herramienta está caliente	Deje que la herramienta se enfríe antes de seguir utilizándola.	

SÍNTOMA	CAUSA	SOLUCIÓN
La herramienta no clava (el motor gira pero no clava)	Bloqueo de activación en seco activado, que bloquea el trayecto completo de la banda de contacto	Cargue clavos en el cargador.
	Carga baja de la batería o batería dañada	Compruebe el nivel de carga si el bloque muestra el estado de carga. Cargue o sustituya el bloque de baterías si fuese necesario.
	Clavo atascado/ la cuchilla de clavado no regresa a la posición inicial	Saque la batería, desatasque el clavo atascado, active la palanca de liberación de atascos (empuje la cuchilla de clavado manualmente hacia arriba si fuese necesario) e reintroduzca el paquete de pilas.
	Ensamblaje de clavado/regreso dañado	Cambie el ensamblaje de clavado/regreso Consulte a un agente de reparaciones autorizado por DeWALT.
	Mecanismo interno atascado	Consulte a un agente de reparaciones autorizado por DeWALT.
	Dispositivos electrónicos internos dañados	Consulte a un agente de reparaciones autorizado por DeWALT.
El motor arranca pero genera mucho ruido	Clavo atascado y la cuchilla de clavado está bloqueada en la posición inferior	Utilice la palanca de liberación de bloqueo, libere cualquier clavo atascado y retroceda la cuchilla de clavado manualmente si fuese necesario.
	Ensamblaje de clavado/regreso dañado	Cambie el ensamblaje de clavado/regreso Consulte a un agente de reparaciones autorizado por DeWALT.
La cuchilla de clavado sigue bloqueándose en la posición inferior	Clavo atascado y la cuchilla de clavado está bloqueada en la posición inferior	Utilice la palanca de liberación de bloqueo, libere cualquier clavo atascado y retroceda la cuchilla de clavado manualmente si fuese necesario.
	Ensamblaje de clavado/regreso dañado	Cambie el ensamblaje de clavado/regreso Consulte a un agente de reparaciones autorizado por DeWALT.
	Longitud del material y de los clavos	Si la unidad sigue atascándose (forzando la necesidad de girar la palanca de liberación de bloqueo), elija la longitud adecuada del material y del clavo para garantizar que no sea demasiado grande para la aplicación.
	Restos en la boquilla	Limpie la zona de la boquilla y observe de cerca las piezas pequeñas de clavos rotos atascadas en la pista.
	La herramienta aún no ha sido rodada	Las herramientas nuevas pueden llevar 500–1000 clavos para piezas para engranar y trabajar juntas. Clave clavos más cortos durante este periodo si tiene dificultad con el flujo de clavado de clavos.
	Uso de velocidad incorrecta	Si trata de clavar clavos más largos con ranuras circulares en el fuste en maderas blandas, o clavos con ranuras circulares en materiales más duros con velocidad 1. Regule el ajuste de velocidad en posición 2.

SÍNTOMA	CAUSA	SOLUCIÓN
La herramienta opera pero no clava los clavos completamente	La configuración del ajuste de profundidad es demasiado alta	Gire el ajuste de profundidad para obtener un parámetro de mayor profundidad.
	La herramienta no se aplicó firmemente sobre la pieza de trabajo	Aplique una fuerza adecuada a la herramienta, para garantizar su apriete con la pieza de trabajo. Véase el manual de instrucciones.
	Longitud del material y de los clavos	Si la unidad sigue atascándose (forzando la necesidad de girar la palanca de liberación de bloqueo), elija la longitud adecuada del material y del clavo para garantizar que no sea demasiado grande para la aplicación.
	Punta de la cuchilla de clavado dañada o gastada	Cambie el ensamblaje de clavado/regreso Consulte a un agente de reparaciones autorizado por DEWALT.
	Mecanismo de activación dañado	Consulte a un agente de reparaciones autorizado por DEWALT.
	La herramienta aún no ha sido rodada	Las herramientas nuevas pueden llevar 500–1000 clavos para piezas para engranar y trabajar juntas. Clave clavos más cortos durante este periodo si tiene dificultad con el flujo de clavado de clavos.
	Uso de velocidad incorrecta	Si trata de clavar clavos más largos con ranuras circulares en el fuste en maderas blandas, o clavos con ranuras circulares en materiales más duros con velocidad 1. Regule el ajuste de velocidad en posición 2.
La herramienta opera pero no clava ningún clavo	No hay clavos en el cargador	Cargue clavos en el cargador
	Tamaño incorrecto o clavos angulares	Utilice sólo los clavos recomendados. Véase la sección de Datos técnicos .
	Restos en la boquilla	Limpie la zona de la boquilla y observe de cerca las piezas pequeñas de clavos rotos atascadas en la pista
	Restos en el cargador	Limpie el cargador.
	Cargador gastado	Cambie el cargador. Consulte a un agente de reparaciones autorizado por DEWALT.
	Cuchilla de clavado dañada o gastada	Cambie la cuchilla de clavado. Consulte a un agente de reparaciones autorizado por DEWALT.
Anilla de empuje dañada	Cambie la anilla; consulte a un agente de reparaciones autorizado por DEWALT.	

SÍNTOMA	CAUSA	SOLUCIÓN
Clavo atascado	Tamaño incorrecto o clavos angulares	Utilice sólo los clavos recomendados. Véase la sección de Datos técnicos.
	Los tornillos del cargador no están fijados tras inspeccionar o suprimir claramente el atasco	Compruebe que aprieta los pernos hexagonales del cargador con la llave suministrada.
	Cuchilla de clavado dañada o gastada	Cambie la cuchilla de clavado. Consulte a un agente de reparaciones autorizado por DEWALT.
	Longitud del material y de los clavos	Si la unidad sigue atascándose (forzando la necesidad de girar la palanca de liberación de bloqueo), elija la longitud adecuada del material y del clavo para garantizar que no sea demasiado grande para la aplicación.
	Restos en la boquilla	Limpie la zona de la boquilla y observe de cerca las piezas pequeñas de clavos rotos atascadas en la pista.
	Cargador gastado	Cambie el cargador. Consulte a un agente de reparaciones autorizado por DEWALT.
	Anilla de empuje dañada	Cambie la anilla. Consulte a un agente de reparaciones autorizado por DEWALT.
	El bloqueo de funcionamiento en vacío funciona cuando quedan solo 4–6 clavos en el cargador y el usuario aplica una excesiva presión para disparo de contacto, anulando el bloqueo	Cargar los clavos en el cargador para desbloquear el bloqueo de funcionamiento en vacío.
	La herramienta aún no ha sido rodada	Las herramientas nuevas pueden llevar 500–1000 clavos para piezas para engranar y trabajar juntas. Clave clavos más cortos durante este periodo si tiene dificultad con el flujo de clavado de clavos.
Uso de velocidad incorrecta	Si trata de clavar clavos más largos con ranuras circulares en el fuste en maderas blandas, o clavos con ranuras circulares en materiales más duros con velocidad 1. Regule el ajuste de velocidad en posición 2.	
Escaso rendimiento del orificio de perforación	Punta de colocación en el orificio dañada o gastada	Sustituir la punta con un kit. Si la herramienta sigue funcionando en modo defectuoso, llévela a un agente de reparaciones autorizado por DEWALT.

CLOUEUSE D'ATTACHES MÉTALLIQUES SANS FIL

DCN693

Félicitations !

Vous avez choisi un outil DeWALT. Des années d'expertise dans le développement et l'innovation de ses produits ont fait de DeWALT, le partenaire privilégié des utilisateurs professionnels d'outils électriques.

Fiche technique

		DCN693
Tension	V _{DC}	18
Type		2
Type de batterie		Li-Ion
Actuating mode		Séquentiel/ RapidCycle Séquentiel
Multi-Speed		Yes
Magazine angle		33°
Fasteners		
longueur (allure 1)	mm	40
longueur (allure 2)	mm	50–60
diamètre de la tige	mm	3,4–4,0
angle		30–35°
géométrie de tête		tour complet
type d'assemblage		Bande de papier
Poids (sans le bloc-piles)	kg	3,6
Valeurs acoustiques et valeurs vibratoires (somme vectorielle triax) selon EN60745-2-16.		
L _{PA} (niveau d'émission de pression acoustique)	dB(A)	87
L _{WA} (niveau de puissance acoustique)	dB(A)	98
K _{WA} (incertitude pour le niveau acoustique donné)	dB(A)	3
Valeur d'émission de vibration a _h =		
	m/s ²	< 2,5
Incertaince K =		
	m/s ²	1,5

Le taux d'émission de vibrations indiqué dans ce feuillet informatif a été mesuré conformément à une méthode d'essai normalisé établie par EN60745, et peut être utilisé pour effectuer une évaluation préliminaire de l'exposition.

AVERTISSEMENT : le taux d'émission de vibrations déclaré correspond aux applications principales de l'outil. Néanmoins, si l'outil est utilisé pour différentes applications ou est mal entretenu, ce taux d'émission de vibrations pourra varier. Ces éléments peuvent augmenter considérablement le niveau d'exposition sur la durée totale de travail.

Toute estimation du degré d'exposition à des vibrations doit également prendre en compte les heures où l'outil est

mis hors tension ou lorsqu'il tourne sans effectuer aucune tâche. Ces éléments peuvent réduire sensiblement le degré d'exposition sur la durée totale de travail.

Identifier des mesures de sécurité supplémentaires pour protéger l'opérateur contre les effets nocifs des vibrations telles que : maintenance de l'outil et des accessoires, maintenir la température des mains élevée, organisation du travail.

Certificat de Conformité CE

Directives Machines



Cloueuse d'attaches métalliques sans fil DCN693

DeWALT certifie que les produits décrits dans le paragraphe **Fiche technique** sont conformes aux normes : 2006/42/CE, EN60745-1:2009+A11:2010, EN60745-2-16:2010. Ces produits sont également compatibles avec les Directives 2014/30/UE et 2011/65/UE. Pour plus d'informations, veuillez contacter DeWALT à l'adresse suivante ou vous reporter au dos de cette notice d'instructions.

Le soussigné est responsable de la compilation du fichier technique et fait cette déclaration au nom de DeWALT.

Markus Rompel
Vice-président Ingénierie, PTE-Europe
DeWALT, Richard-Klinger-Strasse 11,
65510, Idstein, Allemagne
05.09.2022



AVERTISSEMENT : afin de réduire le risque de blessure, lisez le manuel d'instruction.

Définitions : consignes de sécurité

Les définitions ci-dessous décrivent le niveau de gravité de chaque mot signalétique. Lisez le manuel de l'utilisateur et soyez attentif à ces symboles.



DANGER : indique une situation dangereuse imminente qui, si elle n'est pas évitée, entraînera des blessures graves ou mortelles.



AVERTISSEMENT : indique une situation dangereuse potentielle qui, si elle n'est pas évitée, pourrait entraîner des blessures graves ou mortelles.



ATTENTION : indique une situation dangereuse potentielle qui, si elle n'est pas évitée, pourrait entraîner des blessures minimes ou modérées.

Piles				Chargeurs/Durées de charge (minutes)**									
Cat #	V _{DC}	Ah	Poids (kg)	DCB104	DCB107	DCB112/ DCB1102	DCB113	DCB115/ DCB1104	DCB116	DCB117	DCB118	DCB132	DCB119
DCB546	18/54	6,0/2,0	1,08	60	270	170	140	90	80	40	60	90	X
DCB547/G	18/54	9,0/3,0	1,46	75*	420	270	220	135*	110*	60	75*	135*	X
DCB548	18/54	12,0/4,0	1,46	120	540	350	300	180	150	80	120	180	X
DCB181	18	1,5	0,35	22	70	45	35	22	22	22	22	22	45
DCB182	18	4,0	0,61	60/40**	185	120	100	60	60/45**	60/40**	60/40**	60	120
DCB183/B/G	18	2,0	0,40	30	90	60	50	30	30	30	30	30	60
DCB184/B/G	18	5,0	0,62	75/50**	240	150	120	75	75/60**	75/50**	75/50**	75	150
DCB185	18	1,3	0,35	22	60	40	30	22	22	22	22	22	40
DCB187	18	3,0	0,54	45	140	90	70	45	45	45	45	45	90
DCB189	18	4,0	0,54	60	185	120	100	60	60	60	60	60	120
DCBP034/G	18	1,7	0,32	27	82	50	40	27	27	27	27	27	50

*Code date 201811475B ou supérieur

**Code date 201536 ou supérieur

***La grille des durées de charge ne donne qu'une indication. Les durées de charge peuvent varier en fonction de la température et de l'état des batteries.

AVIS : indique une pratique ne posant aucun risque de dommages corporels, mais qui par contre, si rien n'est fait pour l'éviter, pourrait poser des risques de dommages matériels.



Indique un risque d'électrocution.



Indique un risque d'incendie.

Consignes de sécurité générales propres aux outils électriques



AVERTISSEMENT : lire toutes les directives et consignes de sécurité. Tout manquement aux directives et consignes ci-incluses comporte des risques de décharges électriques, d'incendie et/ou de dommages corporels graves.

CONSERVER TOUTES CES DIRECTIVES ET CONSIGNES À TITRE DE RÉFÉRENCE

Le terme « outil électrique » mentionné dans les avertissements ci-après se rapporte aux outils alimentés sur secteur (avec fil) ou par piles (sans fil).

1) Sécurité – Aire de Travail

- Maintenir l'aire de travail propre et bien éclairée. Les lieux sombres ou encombrés sont propices aux accidents.
- Ne pas utiliser un outil électrique dans un milieu déflagrant, comme en présence de liquides, gaz ou poussières inflammables. Les outils électriques peuvent produire des étincelles qui pourraient enflammer toute émanation ou poussière ambiante.
- Maintenir à l'écart les enfants, ou toute autre personne, lors de l'utilisation d'un outil électrique. Toute distraction pourrait faire perdre la maîtrise de l'appareil.

2) Sécurité – Électricité

- La fiche électrique de l'outil doit correspondre à la prise murale. Ne modifier la fiche en aucune façon. Ne pas utiliser de fiche d'adaptation avec un outil électrique mis à la terre (masse). L'utilisation de fiches d'origine et de prises appropriées réduira tout risque de décharges électriques.
- Éviter tout contact corporel avec des éléments mis à la terre comme : tuyaux, radiateurs, cuisinières ou réfrigérateurs. Les risques de décharges électriques augmentent lorsque le corps est mis à la terre.
- Ne pas exposer les outils électriques à la pluie ou à l'humidité. Tout contact d'un outil électrique avec un liquide augmente les risques de décharges électriques.
- Ne pas utiliser le cordon de façon abusive. Ne jamais utiliser le cordon pour transporter, tirer ou débrancher un outil électrique. Protéger le cordon de toute source de chaleur, de l'huile, et de tout bord tranchant ou pièce mobile. Les cordons endommagés ou emmêlés augmentent les risques de décharges électriques.
- En cas d'utilisation d'un outil électrique à l'extérieur, utiliser systématiquement une rallonge conçue à cet effet. Cela diminuera tout risque de décharges électriques.
- Si on ne peut éviter d'utiliser un outil électrique en milieu humide, utiliser un circuit protégé par un dispositif de courant résiduel (RCD). Cela réduira tout risque de décharges électriques.

3) Sécurité Individuelle

- Rester systématiquement vigilant et faire preuve de jugement lorsqu'on utilise un outil électrique. Ne pas utiliser d'outil électrique en cas de fatigue ou sous l'influence de drogues, d'alcool ou de médicaments. Tout moment d'inattention pendant l'utilisation d'un

outil électrique comporte des risques de dommages corporels graves.

- b) **Porter un équipement de protection individuel. Porter systématiquement un dispositif de protection oculaire.** Le fait de porter un masque anti-poussières, des chaussures antidérapantes, un casque de sécurité ou un dispositif de protection auditive, lorsque la situation le requiert, réduira les risques de dommages corporels.
- c) **Prévenir tout démarrage accidentel. S'assurer que l'interrupteur est en position d'arrêt avant de brancher l'outil sur le secteur et/ou la batterie, ou de le ramasser ou le transporter.** Transporter un outil le doigt sur l'interrupteur ou brancher un outil électrique alors que l'interrupteur est en position de marche invite les accidents.
- d) **Retirer toute clé de réglage avant de démarrer l'outil.** Une clé laissée sur une pièce rotative d'un outil électrique comporte des risques de dommages corporels.
- e) **Adopter une position stable. Maintenir les pieds bien ancrés au sol et conserver son équilibre en permanence.** Cela permettra de mieux maîtriser l'outil électrique en cas de situations imprévues.
- f) **Porter des vêtements appropriés. Ne porter aucun vêtement ample ou bijou. Maintenir cheveux, vêtements et gants à l'écart des pièces mobiles,** car ils pourraient s'y faire prendre.
- g) **Lorsqu'un dispositif de connexion à un système de débossiérage ou d'élimination est fourni, s'assurer qu'il est branché et utilisé correctement.** L'utilisation de ces dispositifs peut réduire les risques engendrés par les poussières.

4) Utilisation et Entretien des Outils Électriques

- a) **Ne pas forcer un outil électrique. Utiliser l'outil approprié au travail en cours.** L'outil approprié effectuera un meilleur travail, de façon plus sûre et à la vitesse pour laquelle il a été conçu.
- b) **Ne pas utiliser un outil électrique dont l'interrupteur est défectueux.** Tout appareil dont l'interrupteur est défectueux est dangereux et doit être réparé.
- c) **Débrancher la fiche du secteur et/ou la batterie de l'outil électrique avant d'effectuer tout réglage, de changer tout accessoire, ou avant de le ranger.** Ces mesures préventives réduiront tout risque de démarrage accidentel de l'appareil.
- d) **Après utilisation, ranger les outils électriques hors de portée des enfants et ne permettre à aucune personne non familière avec son fonctionnement (ou sa notice d'instructions) de l'utiliser.** Les outils peuvent être dangereux entre des mains inexpérimentées.
- e) **Entretien des outils électriques. Vérifier les pièces mobiles pour s'assurer qu'elles sont bien alignées et tournent librement, qu'elles sont en bon état et ne sont affectées d'aucune condition susceptible de**

nuire au bon fonctionnement de l'outil. En cas de dommage, faire réparer l'outil électrique avant toute nouvelle utilisation. De nombreux accidents sont causés par des outils mal entretenus.

- f) **Maintenir tout organe de coupe propre et bien affûté.** Les outils de coupe bien entretenus et affûtés sont moins susceptibles de se coincer et sont plus faciles à contrôler.
- g) **Utiliser un outil électrique, ses accessoires, mèches, etc., conformément aux présentes directives et suivant la manière prévue pour ce type particulier d'outil électrique, en tenant compte des conditions de travail et de la tâche à effectuer.** L'utilisation d'un outil électrique à des fins autres que celles prévues est potentiellement dangereuse.

5) Utilisation et entretien de la batterie

- a) **Recharger la batterie uniquement avec le chargeur spécifié par le fabricant.** Un chargeur propre à un certain type de batterie peut créer des risques d'incendie lorsqu'utilisé avec d'autres batteries.
- b) **Utiliser les outils électriques uniquement avec leur batterie spécifique.** L'utilisation d'autres batteries comporte des risques de dommages corporels ou d'incendie.
- c) **Après utilisation, ranger la batterie à l'écart d'objets métalliques, tels que trombones, pièces de monnaie, clés, clous, vis ou autres petits objets métalliques susceptibles de conduire l'électricité entre les bornes,** car cela pose des risques de brûlures ou d'incendie.
- d) **Si utilisée de façon abusive, la batterie pourra perdre du liquide. Éviter alors tout contact. En cas de contact accidentel, rincer abondamment à l'eau claire. En cas de contact oculaire, rincer puis consulter immédiatement un médecin.** Le liquide de la batterie peut engendrer irritation ou brûlures.

6) Réparation

- a) **Faire entretenir les outils électriques par un réparateur qualifié en n'utilisant que des pièces de rechange identiques.** Cela permettra de préserver l'intégrité de l'outil électrique et la sécurité de l'utilisateur.

Consignes de sécurité pour les cloueuses sans fil

- **Supportez toujours que l'outil contient des attaches.** Une manipulation négligente de la cloueuse peut entraîner la décharge inattendue des attaches et des blessures.
- **Ne dirigez pas l'outil vers vous-même ou d'autres personnes à proximité.** Un déclenchement inattendu déchagera l'attache et causera des blessures.
- **N'actionnez pas l'outil s'il n'est pas placé fermement contre l'ouvrage.** Si l'outil n'est pas en contact avec l'ouvrage, l'attache peut être déviée de votre cible.
- **Débranchez l'outil de la source d'alimentation lorsque les attaches se coincent dans l'outil.** Lors du

retrait d'une attache coincée, la cloueuse peut être activée involontairement si elle est branchée.

- **N'utilisez pas cette cloueuse pour la fixation des câbles électriques.** Elle n'est pas conçue pour l'installation des câbles électriques et peut endommager l'isolation des câbles électrique, causant ainsi un choc électrique ou un risque d'incendie.



AVERTISSEMENT : si l'outil a chuté ou que vous pensez qu'il a été endommagé, procédez à un test de fonctionnement comme défini dans la section sélection du mode du manuel. Si l'outil ne fonctionne pas tel que décrit dans le manuel, cessez toute utilisation et faites-le réparer dans un centre d'assistance DEWALT agréé.

- N'utilisez pas cet outil comme un marteau.
- Pour les exceptions, consultez la réglementation nationale relative au lieu de travail.
- Vérifiez toujours la réglementation locale du lieu d'intervention.
- Portez toujours des lunettes de protection.
- Portez toujours une protection oculaire.
- N'utilisez que les attaches du type spécifié dans le manuel.
- N'utilisez aucun support pour monter l'outil.
- Ne démontez et ne bloquez aucune pièce de l'outil entraînant l'attache comme le déclencheur par contact par exemple.
- Avant chaque utilisation, vérifiez que le mécanisme de sûreté et de déclenchement fonctionne correctement et que tous les écrous et boulons sont bien serrés.
- Ne faites jamais fonctionner la cloueuse à vide.
- Transportez l'outil jusqu'à l'aire de travail en le tenant par une seule poignée et jamais avec la gâchette enfoncée.
- Prenez en compte l'environnement de l'aire de travail. Les clous peuvent perforer les pièces minces ou déraiper sur les coins ou les arêtes de la pièce, ce qui peut ainsi mettre en danger les personnes présentes.
- N'enfoncez pas les clous trop près des arêtes de la pièce travaillée.
- N'enfoncez pas les clous les uns au-dessus des autres.

Risques résiduels

Les risques suivants sont inhérents à l'utilisation de ces machines :

- Blessures causées par une manipulation incorrecte de l'outil.
- Perte de contrôle due à l'absence de prise en main ferme de l'outil.
- Fatigue musculaire des bras et des mains, notamment lors du travail au-dessus de la tête. Faites toujours des pauses régulières lorsque vous travaillez pendant de longues durées.

Malgré l'application de la réglementation de sécurité applicable et la mise en œuvre des dispositifs de sécurité, certains risques résiduels ne peuvent pas être évités. À savoir :

- Diminution de l'acuité auditive.
- Risques de dommages corporels dus à la projection de particules.
- Risques de dommages corporels dus à un usage prolongé.
- Perte de contrôle causée par le recul.

- Risque de blessures causé par les points de pincement, les bords tranchants et la manipulation incorrecte de l'ouvrage.
- Risque de blessures causé par les bords tranchant lors du remplacement des clous ou de l'introduction des cartouches de clous.

Sécurité électrique

Le moteur électrique a été conçu pour fonctionner sur une tension unique. Vérifier systématiquement que la tension de la batterie correspond bien à la tension indiquée sur la plaque signalétique. Vérifier également que la tension du chargeur correspond bien à la tension du secteur.



Votre chargeur DEWALT à double isolation est conforme à la norme EN60335 ; un branchement à la terre n'est donc pas nécessaire.

Si le cordon fourni est endommagé, le remplacer par un cordon spécialement conçu à cet effet, et disponible auprès du service après-vente DEWALT.



Toujours utiliser la fiche prescrite lors du remplacement du câble d'alimentation.

Type 11 pour la classe II (Isolation double) – outils

Type 12 pour la classe I (Conducteur de terre) – outils



En cas d'utilisation à l'extérieur, connecter les outils portatifs à un disjoncteur FI.

Utilisation d'une rallonge

N'utiliser une rallonge qu'en cas de nécessité absolue. Utiliser une rallonge homologuée compatible avec la tension nominale du chargeur (consulter la **Fiche technique**). La section minimale du conducteur est de 1 mm² pour une longueur maximale de 30 m.

En cas d'utilisation d'un dévidoir, dérouler systématiquement le câble sur toute sa longueur.

CONSERVEZ CES INSTRUCTIONS

Chargeurs

Les chargeurs DEWALT ne nécessitent aucun réglage et sont conçus pour une utilisation la plus simple possible.

Consignes de sécurité importantes propres à tous les chargeurs de batteries

CONSERVEZ CES INSTRUCTIONS : ce manuel contient d'importantes consignes de sécurité et de fonctionnement concernant les chargeurs de batterie compatibles (consulter les **Caractéristiques Techniques**).

- Avant d'utiliser le chargeur, lire toutes les instructions et les marquages d'avertissement sur le chargeur, le bloc batterie et le produit utilisant le bloc batterie.



AVERTISSEMENT : risque de choc. Ne pas laisser les liquides pénétrer dans le chargeur. Risque de choc électrique.



AVERTISSEMENT : nous recommandons l'utilisation d'un disjoncteur différentiel avec un seuil de déclenchement de 30mA ou moins.



ATTENTION : risque de brûlure. Pour réduire le risque de blessures, ne chargez que des batteries rechargeables DEWALT. Les autres types de batteries peuvent exploser et causer des blessures et des dégâts.



ATTENTION : les enfants doivent être surveillés pour s'assurer qu'ils ne jouent pas avec l'appareil.

AVIS : sous certaines conditions, lorsque le chargeur est branché à l'alimentation électrique, les contacts de charge exposés à l'intérieur du chargeur peuvent être mis en court-circuit par un corps étranger. Les corps étrangers de nature conductrice tels que, mais ne se limitant pas à, la laine d'acier, le papier aluminium ou toute accumulation de particules métalliques doivent être tenus éloignés des cavités du chargeur. Débranchez toujours le chargeur de la prise lorsqu'il n'y a pas de pack batterie dans la cavité. Débranchez le chargeur avant de le nettoyer.

- **NE PAS tenter de charger le bloc batterie avec un chargeur différent de ceux indiqués dans ce manuel.** Le chargeur et le bloc batterie sont spécifiquement conçus pour fonctionner ensemble.
- **Ces chargeurs ne sont pas prévus pour d'autres utilisations que la charge des batteries rechargeables DEWALT.** Toute autre utilisation peut causer un risque d'incendie, de choc électrique ou d'électrocution.
- **Ne pas exposer le chargeur à la pluie ou à la neige.**
- **Pour débrancher le chargeur, tirer sur la fiche et non sur le cordon.** Cela réduira le risque de dégât à la fiche et au cordon.
- **S'assurer que le cordon est placé de sorte qu'on ne puisse pas marcher dessus, trébucher ou l'endommager d'une autre manière.**
- **Ne pas utiliser de rallonge sauf si cela est absolument nécessaire.** Toute utilisation impropre d'une rallonge peut causer un risque d'incendie, de choc électrique ou d'électrocution.
- **Ne placez aucun objet sur le chargeur et ne le placez pas sur une surface molle qui pourrait obstruer les fentes d'aération et entraîner une chaleur interne excessive.** Éloignez le chargeur de toute source de chaleur. Le chargeur est aéré par des fentes au-dessus et au-dessous du boîtier.
- **Ne pas utiliser un chargeur ayant un cordon ou une fiche endommagés—les faire remplacer immédiatement.**
- **Ne pas utiliser le chargeur s'il a reçu un choc violent, s'il est tombé, ou s'il a été autrement endommagé de quelque manière que ce soit.** Apporter le chargeur à un centre de réparation agréé.
- **Ne pas démonter le chargeur ; l'apporter à un centre de réparation agréé lorsqu'un entretien ou une réparation est nécessaire.** Un chargeur mal réassemblé peut entraîner un risque de choc électrique, d'électrocution ou d'incendie.
- **Si le cordon d'alimentation est endommagé, il doit être remplacé immédiatement par le fabricant, un agent de réparation ou une personne qualifiée similaire pour éviter tout risque.**

- **Débrancher le chargeur de la prise secteur avant de procéder à son nettoyage.** Cette précaution réduira le risque de choc électrique. Le retrait du bloc batterie ne réduira pas les risques.
- **NE JAMAIS tenter de relier 2 chargeurs ensemble.**
- **Le chargeur est conçu pour être alimenté en courant électrique domestique standard 230 V. Ne pas essayer de l'utiliser avec n'importe quelle autre tension.** Cette directive ne concerne pas le chargeur pour véhicule.

Recharger une batterie (Fig. B)

1. Branchez le chargeur dans une prise appropriée avant d'insérer le bloc-batterie.
2. Insérez le bloc-batterie **12** dans le chargeur en vous assurant qu'il soit parfaitement bien en place. Le voyant rouge (charge) clignote de façon répétée pour indiquer que le processus de charge a commencé.
3. La fin de la charge est indiquée par le voyant rouge restant fixe en continu. Le bloc-batterie est alors complètement rechargé et il peut soit être utilisé, soit être laissé dans le chargeur. Pour retirer le bloc-batterie du chargeur, enfoncez le bouton de libération de la batterie **21** sur le bloc batterie.

REMARQUE : Pour garantir les meilleures performances et la durée de vie des blocs-batteries Li-Ion, rechargez-les complètement avant la première utilisation.

Fonctionnement du chargeur

Consultez les indicateurs ci-dessous pour connaître l'état de charge du bloc-batterie.

Indicateurs de charge

	charge en cours		
	pleinement chargée		
	suspension de charge*		

*Le voyant rouge continue à clignoter, mais un voyant jaune s'allume durant cette opération. Lorsque la batterie a retrouvé une température appropriée, le voyant jaune s'éteint et le chargeur reprend la procédure de charge.

Les chargeurs compatibles ne rechargent pas un bloc batterie défectueux. Le chargeur indique que la batterie est défectueuse en refusant de s'allumer ou en affichant le dessin clignotant indiquant un problème sur le bloc ou le chargeur.

REMARQUE : cela peut également signifier un problème sur un chargeur.

Si le chargeur indique un problème, portez le chargeur et le bloc batterie pour un test dans un centre d'assistance agréé.

Délai Bloc chaud/froid

Lorsque le chargeur détecte que la batterie est trop chaude ou trop froide, il démarre automatiquement un délai Bloc Chaud/Froid, suspendant la charge jusqu'à ce que la batterie ait atteint la température adéquate. Le chargeur passe ensuite directement en mode Charge. Cette fonctionnalité permet une durée de vie maximale de la batterie.

Un bloc-batterie froid se recharge à une cadence plus lente qu'un bloc-batterie chaud. Le bloc batterie se charge à ce taux réduit pendant tout le cycle de charge et n'atteint pas le niveau de charge maximum même si la batterie se réchauffe.

Le chargeur DCB118 est équipé d'un ventilateur conçu pour refroidir le bloc-batterie. Le ventilateur se met automatiquement en marche si le bloc-batterie a besoin d'être refroidi. Ne faites jamais fonctionner le chargeur si le ventilateur ne fonctionne pas correctement ou si les fentes d'aération sont bouchées. Ne laissez pénétrer aucun corps étranger à l'intérieur du chargeur.

Système de protection électronique

Les outils XR Li-Ion sont conçus avec un système de protection électronique qui protège la batterie des surcharges, surchauffes ou d'être complètement déchargée.

L'outil s'éteint automatiquement si le système de protection électronique se déclenche. Si cela se produit, placez la batterie ion lithium sur le chargeur jusqu'à ce qu'elle soit complètement rechargée.

Fixation murale

Ces chargeurs sont conçus pour être fixés au mur ou pour être posés à la verticale sur une table ou un établi. En cas de fixation au mur, placez le chargeur près d'une prise électrique et loin d'un coin ou de toute autre obstacle qui pourrait gêner le flux d'air. Utilisez l'arrière du chargeur comme gabarit pour l'emplacement des vis au mur. Fixez le chargeur à l'aide de vis pour cloisons sèches (achetées séparément) d'au moins 25,4 mm de long avec un diamètre de tête de 7 et 9 mm, vissées dans du bois à une profondeur optimale laissant ressortir environ 5,5 mm de la vis. Alignez les fentes à l'arrière du chargeur avec les vis qui dépassent et insérez-les complètement ces dernières dans les fentes.

Consignes de nettoyage du chargeur



AVERTISSEMENT : risque de choc. Débranchez le chargeur de la prise de courant avant le nettoyage.

La saleté et la graisse peuvent être éliminées de l'extérieur du chargeur avec un chiffon ou une brosse souple non métallique. N'utilisez ni eau, ni autre solution de nettoyage. Ne laissez jamais aucun liquide pénétrer à l'intérieur de l'appareil et n'immergez jamais aucune pièce de l'appareil dans aucun liquide.

Batteries

Consignes de sécurité importantes propres à toutes les batteries

Pour commander une batterie de rechange, s'assurer d'inclure son numéro de catalogue et sa tension.

La batterie n'est pas totalement chargée en usine. Avant d'utiliser la batterie et le chargeur, lire les consignes de sécurité ci-dessous. Puis suivre la procédure de charge ci-après.

LIRE TOUTES CES CONSIGNES

- **Ne pas charger ou utiliser une batterie dans un milieu déflagrant, comme en présence de liquides, gaz ou poussières inflammables.** Insérer ou retirer le bloc-pile du chargeur peut enflammer la poussière ou des émanations.

- **Ne jamais forcer le bloc batterie dans le chargeur. Ne modifier le bloc batterie d'aucune manière que ce soit pour le faire entrer sur un chargeur incompatible, car le bloc batterie peut se casser et causer de graves blessures.**
- Charger le bloc batterie uniquement dans les chargeurs DEWALT.
- **NE PAS l'éclabousser ou l'immerger dans l'eau ou d'autres liquides.**
- **Ne pas ranger ou utiliser l'outil et le bloc-piles dans des endroits où la température peut atteindre ou excéder 40 °C (104 °F) (comme dans les remises extérieures ou les bâtiments métalliques l'été).**
- **Ne pas incinérer la batterie même si elle est sévèrement endommagée ou complètement usagée, car elle pourrait exploser au contact des flammes. Au cours de l'incinération des batteries au lithium-ion, des vapeurs et matières toxiques sont dégagées.**
- **En cas de contact du liquide de la batterie avec la peau, la rincer immédiatement au savon doux et à l'eau claire.** En cas de contact oculaire, rincer l'œil ouvert à l'eau claire une quinzaine de minutes, ou jusqu'à ce que l'irritation cesse. Si des soins médicaux sont nécessaires, noter que l'électrolyte de la batterie est composé d'un mélange de carbonates organiques liquides et de sels de lithium.
- **Le contenu des cellules d'une batterie ouverte pourrait causer une irritation des voies respiratoires.** Dans cette éventualité, exposer l'individu à l'air libre. Si les symptômes persistent, consulter un médecin.



AVERTISSEMENT : risques de brûlures. Le liquide de la batterie pourrait s'enflammer s'il est exposé à des étincelles ou à une flamme.



AVERTISSEMENT : ne jamais tenter d'ouvrir le bloc batterie pour quelque raison que ce soit. Si le boîtier du bloc batterie est fissuré ou endommagé, ne pas l'insérer dans un chargeur. Ne pas écraser, laisser tomber, ou endommager le bloc batterie. Ne pas utiliser un bloc batterie ou un chargeur ayant reçu un choc violent, étant tombé, ayant été écrasé ou endommagé de quelque façon que ce soit (par ex. percé par un clou, frappé d'un coup de marteau, piétiné). Risque de choc électrique ou d'électrocution. Les blocs batterie endommagés doivent être renvoyés à un centre de réparation pour y être recyclés.



AVERTISSEMENT : risque d'incendie. Ne rangez et ne transportez pas le bloc-batterie s'il est possible que des objets métalliques entrent en contact avec les bornes de la batterie. Ne placez par exemple pas le bloc-batterie dans des tabliers, poches, boîtes à outils, boîtes de kits d'accessoires, tiroirs, etc. en présence de clous, vis, clés, etc.



ATTENTION : après utilisation, ranger l'outil, à plat, sur une surface stable là où il ne pourra ni faire tomber ni faire trébucher personne. Certains outils équipés d'un gros bloc batterie peuvent tenir à la verticale sur celui-ci, mais manquent alors de stabilité.

Transport



AVERTISSEMENT : risque d'incendie. *Le transport des batteries peut causer un incendie si les bornes de la batterie entrent accidentellement en contact avec des matériaux conducteurs. Lors du transport des batteries, assurez-vous que les bornes de la batterie sont protégées et bien isolées des matériaux avec lesquels elles pourraient entrer en contact et qui pourraient provoquer un court circuit.*

REMARQUE : *les batteries Lithium-ion ne doivent pas être transportées dans des bagages enregistrés.*

Les batteries DEWALT sont conformes à toutes les réglementations d'expédition applicables comme prescrit par les normes industrielles et juridiques qui incluent les recommandations de l'ONU pour le transport des marchandises dangereuses, les réglementations relatives aux marchandises dangereuses de l'International Air Transport Association (IATA), les réglementations de l'International Maritime Dangerous Goods (IMDG) et l'accord européen concernant le transport international de marchandises dangereuses sur route (ADR). Les cellules et les batteries ion lithium ont été testées conformément à la section 38,3 des recommandations de l'ONU pour les tests et critères relatifs au transport des marchandises dangereuses.

Dans la plupart des cas, l'envoi d'un bloc-batterie DEWALT ne sera pas soumis à la classification réglementée de classe 9 pour les matières dangereuses. En règle générale, seuls les envois contenant une batterie Lithium-Ion d'une énergie nominale supérieure à 100 Watts/heure (Wh) nécessitent une expédition réglementée de classe 9. L'énergie nominale en Watts/heure de toutes les batteries Lithium-Ion est indiquée sur l'emballage. De plus, en raison de la complexité de la réglementation, DEWALT ne recommande pas l'expédition aérienne de blocs-batteries seuls, peu importe le wattage/heure nominal. Les envois d'outil avec batterie (kit combiné) peuvent être faits par avion si le wattage/heure nominal du bloc-batterie n'excède pas 100 Wh. Que l'expédition soit exemptée ou réglementée, l'expéditeur a la responsabilité intégrale de consulter les dernières réglementations relatives à l'emballage, à l'étiquetage/au marquage et aux exigences de documentation.

Les informations fournies dans cette section du manuel sont fournies en bonne foi et sont considérées précises au moment de la rédaction de ce document. Toutefois, aucune garantie explicite ou implicite ne peut être fournie. L'acheteur a la responsabilité de s'assurer que ses activités sont conformes aux réglementations applicables.

Transport de la batterie FLEXVOLT™

La batterie FLEXVOLT™ DEWALT dispose de deux modes : **Utilisation** et **Transport**.

Mode Utilisation : Lorsque la batterie FLEXVOLT™ est seule ou dans un produit DEWALT 18V, elle fonctionne comme une batterie de 18 V. Lorsque la batterie FLEXVOLT™ est dans un produit 54V ou 108V (deux batteries de 54V), elle fonctionne comme une batterie de 54V.

Mode Transport : Lorsque le cache est fixé sur la batterie FLEXVOLT™, elle est en mode Transport. Gardez le cache en place pour expédier la batterie.

En mode Transport, les chaînes des cellules sont déconnectées électriquement à l'intérieur du bloc pour en faire 3 batteries de plus faible wattage-heure (Wh) comparées à une seule batterie au wattage-heure plus élevé. Le fait de répartir l'énergie consommée du bloc en 3 batteries peut exempter le bloc de certaines réglementations en matière de transport qui sont imposées pour les batteries dont l'énergie consommée est plus élevée.

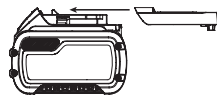

La puissance en Wh pour le transport peut par exemple être de 3 x 36 Wh, représentant 3 batteries de 36 Wh chacune. La puissance d'utilisation en Wh peut être de 108 Wh (sous entendue, 1 batterie).

Exemple de marquage pour l'utilisation et le transport



Recommandations de stockage

1. Le lieu idéal de rangement est un lieu frais et sec, à l'abri de toute lumière solaire directe et de tout excès de température. Pour des performances et une durée de vie optimales, entreposer les batteries à température ambiante après utilisation.
2. Pour un stockage prolongé, il est recommandé de conserver la batterie complètement chargée dans un lieu frais et sec, hors du chargeur pour de meilleurs résultats.

REMARQUE : les blocs batterie ne doivent pas être stockés complètement déchargés. Le bloc batterie devra être rechargé avant l'utilisation.

Étiquettes sur le chargeur et la batterie

En plus des pictogrammes utilisés dans ce manuel, les étiquettes sur le chargeur et le bloc batterie peuvent montrer les pictogrammes suivants :



Lire la notice d'instructions avant toute utilisation.



Consulter la **Fiche technique** pour les temps de charge.



Ne pas mettre en contact avec des objets conducteurs.



Ne pas recharger une batterie endommagée.



Ne pas exposer à l'eau.



Remplacer systématiquement tout cordon endommagé.



Recharger seulement entre 4 °C et 40 °C.



Utiliser uniquement à l'intérieur.



Mettre la batterie au rebut conformément à la réglementation en matière d'environnement.



Recharger les blocs batterie DEWALT uniquement avec les chargeurs DEWALT appropriés. La recharge des blocs batterie différents des batteries DEWALT appropriées avec un chargeur DEWALT peut entraîner leur explosion ou d'autres situations dangereuses.



Ne jetez pas le bloc batterie au feu.



UTILISATION (sans cache de transport). Exemple : Puissance en Wh de 108 Wh (1 batterie de 108 W).



TRANSPORT (avec cache de transport intégré). Exemple : Puissance en Wh de 3 x 36 Wh (3 batteries de 36 Wh).

Type de batterie

Les outils suivants fonctionnent avec un bloc-batterie de 18 volts : DCN693

Ces blocs-batteries peuvent être utilisés : DCB181, DCB182, DCB183, DCB183B, DCB183G, DCB184, DCB184B, DCB184G, DCB185, DCB187, DCB189, DCBP034, DCBP034G, DCB546, DCB547, DCB547G, DCB548. Consultez les **Caractéristiques techniques** pour avoir plus de précisions.

Contenu de l'emballage

L'emballage contient :

- 1 Cloueuse pour assemblages métalliques
- 1 Pointe de positionnement de rechange
- 1 Chargeur (modèles P2 uniquement)
- 2 Blocs-batteries(modèles P2 uniquement)
- 1 Mallette (modèles P2 uniquement)
- 1 Notice d'utilisation
- Vérifiez que l'outil et ses pièces ou accessoires n'ont pas été endommagés pendant le transport.
- Prenez le temps de lire intégralement ce manuel et de parfaitement le comprendre avant l'utilisation.

Étiquettes sur l'appareil

On trouve les diagrammes suivants sur l'outil :



Lire la notice d'instructions avant toute utilisation.



Porter un dispositif de protection auditive.



Porter un dispositif de protection oculaire.



Rayonnement visible. Ne pas exposer à la lumière.



Longueur des clous.



Épaisseur des clous.



Capacité de chargement.



Angle du magasin.

Emplacement de la Date Codée de Fabrication

La date codée de fabrication, qui comprend aussi l'année de fabrication, est imprimée sur le boîtier.

Exemple :

2022 XX XX

Année de fabrication

Descriptif (Fig. A)



AVERTISSEMENT : ne modifiez jamais l'outil électrique ni aucune de ses pièces. Il existe sinon un risque de blessures ou de dommages.

- 1 Gâchette
- 2 Système de verrouillage de la gâchette
- 3 Déclencheur par contact
- 4 Molette de réglage de profondeur
- 5 Voyant indiquant un bourrage/calage
- 6 Levier de réinitialisation en cas de calage
- 7 Magasin
- 8 Attache du pousseur
- 9 Sélecteur de mode
- 10 Chevron pivotant/crochet de ceinture
- 11 Clé à six pans intégrée
- 12 Bloc-batterie
- 13 Pointe de positionnement
- 14 Levier support de clou
- 15 Sélecteur de longueur de clou

Utilisation Prévue

Les cloueuses pour attaches métalliques DCN693 sans fil ont été conçues **UNIQUEMENT** pour la fixation d'attaches métalliques dans des orifices pré-formés dans des pièces en bois.

La cloueuse pour attaches métalliques sans fil est conçue pour un mode de fonctionnement séquentiel et séquentiel à Cycle Rapide. Les cloueuses conçues pour le mode séquentiel **PEUVENT ÊTRE** utilisées sur les échafaudages, les escaliers, les échelles ou les constructions similaires (par ex. lattes de toit). Seuls les organes de fixation recommandés par le fabricant de composants pour connecteurs métalliques et les prescriptions

du code de la construction en vigueur doivent être utilisés pour installer des connecteurs avec cet outil.

NE PAS les utiliser en milieu humide ou en présence de gaz ou de liquides inflammables.

Ces cloueuses sont des outils électriques de professionnels.

NE PAS les laisser à la portée des enfants. Une supervision est nécessaire auprès de tout utilisateur non expérimenté.

- Ce produit n'est pas prévu pour être utilisé par des personnes (y compris les enfants) dont les capacités physiques, sensorielles ou mentales sont réduites ou qui manquent d'expérience ou d'aptitudes, sauf si ces personnes sont surveillées par une autre personne responsable de leur sécurité. Ne jamais laisser les enfants seuls avec ce produit.

MONTAGE ET RÉGLAGES

AVERTISSEMENT : pour réduire tout risque de dommages corporels graves, arrêter et déconnecter la batterie avant tout réglage ou avant de retirer ou installer toute pièce ou tout accessoire.

Tout démarrage accidentel pourrait causer des dommages corporels.

AVERTISSEMENT : utiliser exclusivement des batteries et chargeurs DEWALT.

Insertion et retrait du bloc batterie de l'outil (Fig. B)

REMARQUE : pour un résultat optimal, assurez-vous que le bloc batterie **12** est complètement chargé.

Pour installer le bloc batterie dans la poignée de l'outil

1. Alignez le bloc batterie **12** avec le rail à l'intérieur de la poignée de l'outil (Fig. B).
2. Faites-le coulisser dans la poignée jusqu'à ce qu'il soit correctement logé dans l'outil et vérifiez qu'il ne se libère pas.

Pour démonter le bloc batterie de l'outil

1. Appuyer sur le bouton de libération de la batterie **21** et tirer fermement le bloc batterie hors de la poignée de l'outil.
2. Insérer le bloc batterie dans le chargeur comme décrit dans la section du chargeur de ce manuel.

Témoin de charge des blocs batterie (Fig. B)

Certains blocs batterie DEWALT incluent un témoin de charge composé par trois voyants verts qui indiquent le niveau de charge restant dans le bloc batterie.

Pour activer le témoin de charge, maintenir enfoncé le bouton du témoin de charge **16**. Une combinaison de trois voyants verts s'allume pour indiquer le niveau de charge restant. Lorsque le niveau de charge de la batterie est au-dessous de la limite utilisable, le témoin de charge ne s'allume pas et la batterie doit être rechargée.

REMARQUE : le témoin de charge est uniquement une indication de la charge restant dans le bloc batterie. Il n'indique

pas la fonctionnalité de l'outil et peut être sujet à des variations selon les composants du produit, la température et l'application de l'utilisateur final.

Chevron rotatif/crochet pour ceinture (Fig. F)

Le chevron rotatif/crochet pour ceinture **10** peut être aisément placé à gauche ou à droite de l'outil pour s'adapter aux utilisateurs gauchers ou droitiers.

Si l'utilisation du crochet n'est pas nécessaire, il peut être pivoté vers l'avant ou l'arrière de la base de la poignée.

Chargement de l'outil (Fig. A, D)

AVERTISSEMENT : enclenchez toujours le dispositif de verrouillage de la gâchette **2** et retirez le bloc-batterie avant de charger et de décharger les attaches.

AVERTISSEMENT : les organes de fixation utilisés pour installer des connecteurs métalliques doivent répondre aux prescriptions des codes de la construction applicables et ils doivent être installés conformément à ces prescriptions et aux spécifications du fabricant de composants pour connecteurs métalliques. Le non-respect d'une installation conforme des connecteurs peut engendrer des défaillances structurelles.

1. Faites coulisser la fermeture du poussoir à ressort **8** vers la base du magasin pour la bloquer en place.
2. Sélectionnez des attaches assemblées appropriées. Consultez la section **Caractéristiques techniques**. DEWALT recommande d'utiliser toujours des clous de fixation de marque DEWALT.

AVERTISSEMENT : Comme les accessoires autres que ceux proposés par DEWALT n'ont pas été testés avec cet appareil, leur utilisation avec cet outil pourrait être dangereuse. Pour réduire tout risque de blessures, il n'y a que les accessoires recommandés par DEWALT qui doivent être utilisés avec ce produit.

3. Insérez la bande de clous dans le compartiment de chargement du magasin, en vous assurant que les têtes des clous s'alignent correctement avec l'ouverture de la fente.
4. Fermez le magasin en relâchant la fermeture du poussoir. Laissez doucement la fermeture coulisser vers l'avant et s'engager dans la bande de clous.

Verrouillage de décharge à vide

La cloueuse est dotée d'un verrouillage de décharge à vide qui empêche l'activation de l'outil lorsque le magasin est presque vide. Lorsqu'il reste environ 4–6 clous dans le magasin, le verrouillage de décharge à vide de l'outil s'active. Consultez la section **Chargement de l'outil** pour recharger une cartouche de clous collés.

REMARQUE : Si vous forcez trop sur l'outil, il est possible de débloquer le verrouillage. Ceci protège l'outil contre les éventuels dégâts en cas de chute.

Réglage de la profondeur de clouage (Fig. E)

La profondeur de clouage peut être réglée en utilisant la molette de réglage de profondeur.

1. Pour enfoncer le clou moins profondément, tournez la molette de réglage de profondeur 4 vers la gauche, vers l'icône clou peu enfoncé.
2. Pour enfoncer le clou plus profondément, tournez la molette de réglage de profondeur 4 vers la droite, vers l'icône clou très enfoncé.

Sélection du mode (Fig. A)

Pour sélectionner le mode séquentiel standard, faites glisser le sélecteur de mode 9 de manière à afficher l'icône de la flèche seule ◀.

Pour sélectionner le mode séquentiel à Cycle Rapide, faites glisser le sélecteur de mode 9 de manière à afficher l'icône de la double flèche ◀◀.

REMARQUE : La durée de vie de la batterie en mode séquentiel à Cycle Rapide est plus courte qu'en mode séquentiel standard. En laissant l'outil en mode séquentiel standard, la durée de vie de la batterie est maximale.

Paramétrage de la longueur de clou (Fig. A)

Cette cloueuse est équipée d'un sélecteur de longueur de clou 15 situé sur le pied.

- Pour les clous plus courts, sélectionnez la position 1 en réglant le sélecteur complètement à gauche.
- Pour les clous plus longs et les applications plus difficiles, sélectionnez la position 2 en réglant le sélecteur complètement à droite.

Si les clous ne sont pas enfoncés sur toute la profondeur avec le réglage 1, vous pouvez passer au réglage 2 pour obtenir davantage de puissance d'entraînement.

AVIS: la projection de clous inférieurs à 40 mm de long en utilisant le réglage 2 entraîne une usure excessive de votre outil et peut provoquer des pannes précoces.

Réglage de la vitesse	Avantage	Longueur type de clou
2	Puissance pour enfoncer les clous plus longs	50–60 mm
1	Plus grande durabilité de l'outil, meilleure durée de vie de la batterie, plus grande vitesse de projection	40 mm

FONCTIONNEMENT

Consignes d'utilisation

-  **AVERTISSEMENT :** respecter systématiquement les consignes de sécurité et les normes en vigueur.
-  **AVERTISSEMENT :** pour réduire tout risque de dommages corporels graves, arrêter et déconnecter la batterie avant tout réglage ou avant de retirer ou installer toute pièce ou tout accessoire. Tout démarrage accidentel pourrait causer des dommages corporels.
-  **AVERTISSEMENT :** si l'outil a chuté ou que vous pensez qu'il a été endommagé, procédez à un test de fonctionnement comme défini dans la section sélection du mode du manuel. Si l'outil ne

fonctionne pas tel que décrit dans le manuel, cessez toute utilisation et faites-le réparer dans un centre d'assistance DEWALT agréé.

Position correcte des mains (Fig. G)

 **AVERTISSEMENT :** pour réduire tout risque de dommages corporels graves, adopter **SYSTÉMATIQUEMENT** la position des mains illustrée.

 **AVERTISSEMENT :** pour réduire tout risque de dommages corporels graves, maintenir fermement et **SYSTÉMATIQUEMENT** l'outil pour anticiper toute réaction soudaine de sa part.

La position correcte des mains nécessite une main sur la poignée principale 18 comme illustré.

Préparation de L'outil (Fig. A)

1. Retirez le bloc batterie 12 de l'outil et assurez-vous que l'outil est verrouillé.
2. Retirez tous les clous du magasin 7.
3. Vérifiez si le bout de contact 3 peut bouger sans difficulté.
4. Rechargez les clous dans le magasin.
5. Insérez le bloc-piles.

 **AVERTISSEMENT :** n'utilisez pas l'outil si le bout de contact ou l'enfonceur de clou ne bougent que difficilement.

 **AVIS :** JAMAIS de lubrifiants ou solvants de nettoyage avec un atomiseur ou autre à l'intérieur de l'outil. Cela pourrait gravement affecter la durée de vie et la performance de l'outil.

Utilisation du verrou de la gâchette (Fig. C)

Chaque cloueuse DEWALT est dotée d'un verrou de gâchette 2 qui, une fois poussé à droite comme illustré sur la Figure C, empêche la décharge d'un clou en bloquant la gâchette et coupant l'alimentation du moteur.

Lorsque le verrou de gâchette est enfoncé à gauche, l'outil est à nouveau opérationnel. Le verrou de gâchette doit toujours être bloqué lors des réglages ou lorsque l'outil n'est pas immédiatement utilisé.

Utilisation de l'outil

Veillez noter que cet outil nécessite une période de rodage avant de pouvoir fonctionner à pleine puissance en raison des pièces qui doivent s'engrener ou s'adapter. Il est possible que l'outil ne parvienne pas à enfoncer complètement tous les clous longs durant cette période.

Après l'utilisation sur 500–1000 clous, l'outil devrait avoir terminé le rodage et fonctionner au mieux de ses capacités.

Actionnement de l'outil (Fig. A, H, I)

L'outil peut être actionné en poussant sur la gâchette 1 dans l'un des deux modes : mode séquentiel ou mode séquentiel à Cycle Rapide.

 **AVERTISSEMENT :** les attaches doivent être entraînées droites dans la matière. Ne penchez pas la cloueuse pendant le clouage. Consultez la Figure H.



AVERTISSEMENT : les clous métalliques ne sont pas conçus pour pénétrer le métal. Lorsque vous projetez des attaches métallique, placez **TOUJOURS** la pointe de localisation d'orifice dans le trou préformé de l'attache métallique et orientez l'ensemble de façon que le clou soit perpendiculaire au trou avant de projeter l'attache. Consultez la Figure 1.

Mode séquentiel

Le mode séquentiel est utilisé pour le clouage par intermittence. Il offre la plus grande durée de vie à la batterie.

1. À l'aide du sélecteur de mode **9**, sélectionnez le mode séquentiel **◀**.
2. Libérez le dispositif de verrouillage de la gâchette **2**.
3. Placez la pointe de localisation d'orifice **13** dans le premier trou de l'attache métallique et enfoncez-la sur l'outil.
4. Appuyez sur la gâchette **1** pour actionner l'outil.
5. Relâchez la gâchette et relevez la cloueuse de la surface de travail.
6. Répétez les étapes 3–5 pour enfoncer le clou suivant.

Mode séquentiel à cycle rapide

En mode séquentiel à Cycle Rapide, le régime du moteur est automatiquement restauré après la projection d'un clou afin de permettre un clouage consécutif rapide, mais avec tous les avantages sanitaires et sécuritaires du mode séquentiel. Tout en permettant de projeter plus de clous en moins de temps, ce mode décharge plus la batterie.

1. Utilisez le sélecteur de mode **9** pour sélectionner le mode séquentiel à Cycle Rapide **◀◀**.
2. Libérez le dispositif de verrouillage de la gâchette **2**.
3. Placez la pointe de localisation d'orifice **13** dans le premier trou de l'attache métallique et enfoncez-la sur l'outil.
4. Appuyez sur la gâchette **1** pour actionner l'outil.
5. Relâchez la gâchette et relevez la cloueuse de la surface de travail.

REMARQUE : Le moteur revient à son régime maximum automatiquement sans que le déclencheur par contact **3** ne soit enfoncé.

6. Répétez les étapes 3–5 pour enfoncer le clou suivant.

Voyant (Fig. A)

Votre cloueuse est équipée, au pied, d'un voyant indiquant un bourrage/calage **5**. Consultez également le **Guide de dépannage** pour en savoir plus.

		<p>EN CAS DE BOURRAGE/ CALAGE</p> <p>Tournez le levier de réinitialisation cas de calage pour résoudre le problème. Consultez la section Réinitialiser après un calage.</p>
--	--	---

	<p>ou tout autre combinaison.</p>	<p>ERREUR</p> <p>Réinitialisez l'outil en retirant et réinstallant le bloc-batterie ou actionnant plusieurs fois le bouton de verrouillage de la gâchette. Si le code d'erreur persiste, apportez l'outil dans un centre d'assistance DEWALT agréé.</p>
--	-----------------------------------	--

Réinitialiser après un calage (Fig. A, C)

Si la cloueuse est utilisée pour des opérations difficiles pour lesquelles toute la puissance disponible du moteur est utilisée pour poser une attache, l'outil peut caler. La lame d'entraînement ne termine pas le cycle d'entraînement et le voyant Bourrage/calage **5** clignote. Tournez le levier de réinitialisation en cas de calage **6** sur l'outil pour libérer le mécanisme. Si la lame d'entraînement ne revient pas automatiquement en position initiale, passez à la section **Retirer une pointe coincée**. Si l'appareil continue à caler, contrôlez le mode choisi et vérifiez que la matière et la longueur de l'attache ne rendent pas l'opération trop difficile.

Si les calages se produisent en continu, vérifiez la vitesse choisie. En fonction de la tâche à réaliser, un réglage de vitesse différent peut être nécessaire.

Retirer une pointe coincée (Fig. A, C)

AVERTISSEMENT : enclenchez toujours le dispositif de sécurité qui verrouille la gâchette **2** et retirez le bloc-batterie et retirez les attaches avant d'éliminer un bourrage.

Si une pointe se coince dans l'embout de nez, le voyant Bourrage/calage **5** clignote.

ATTENTION : pendant que vous retirez un clou coincé, N'orientez PAS la cloueuse, nez vers le haut ou pied de la batterie vers le haut. Positionnez la cloueuse de cette façon coince encore plus le clou ou les morceaux de clou dans la cloueuse. Si un morceau de clou a pénétré dans l'outil, il est possible de le récupérer en retirant le cache supérieur.

REMARQUE : Le bourrage peut être causé par une accumulation de débris dans le canal du nez. Veuillez supprimer tous les débris comme indiqué ci-dessous dès que vous constatez une altération des performances de l'outil.

1. Retirez le bloc-batterie de l'outil et enclenchez le dispositif de verrouillage de la gâchette **2**.
2. L'outil posé sur le côté, glissez la fermeture du poussoir à ressort **8** vers la base du magasin pour la verrouiller en place et retirez la bande de clous.
REMARQUE : Si les clous ne sont pas libérés, enfoncez le levier du support de clous **14**.
3. Utilisez la clé Allen **11** fournie pour desserrer les deux boulons Allen **17** en haut du magasin.
4. Pivotez le magasin **7** vers l'avant.
5. Retirez le clou coincé/tordu en utilisant des pinces si nécessaire. Supprimez tous les débris sur le passage des clous si nécessaire.

ATTENTION : si un morceau de clou a pénétré dans l'outil, il est possible de le récupérer en retirant le cache supérieur. Consultez la Figure K-O.

6. Si la lame de clouage est en position basse, tournez le levier de libération de calage **6** au sommet de la cloueuse.

REMARQUE : si la lame de clouage ne revient pas en position initiale après avoir tourné le levier de libération de calage, il peut être nécessaire de remettre la lame de clouage dans sa position initiale à l'aide d'un long tournevis.

7. Remettez le magasin en position sous le nez de l'outil et serrez les boulons hex **17**.
8. Remontez le bloc batterie.

REMARQUE : l'outil se désactivera et ne se réinitialisera que lorsque le bloc batterie aura été retiré, puis remis en place.

9. Remettez les clous dans le magasin (voir **Chargement de l'outil**).
10. Libérez le verrou à poussoir **8**.

11. Dégagez le verrou de sécurité de la gâchette **2** lorsque vous êtes prêt à continuer le clouage.

Si les clous se coincent fréquemment dans le nez, faites réviser l'outil par un centre de service agréé DEWALT.

MAINTENANCE

Votre outil électrique DEWALT a été conçu pour fonctionner longtemps avec un minimum de maintenance. Le fonctionnement continu et satisfaisant de l'outil dépendra d'une maintenance adéquate et d'un nettoyage régulier.

AVERTISSEMENT : pour réduire tout risque de dommages corporels graves, arrêter et déconnecter la batterie avant tout réglage ou avant de retirer ou installer toute pièce ou tout accessoire. Tout démarrage accidentel pourrait causer des dommages corporels.

Le chargeur et le bloc batterie ne peuvent pas être réparés.



Lubrification

Votre outil électrique ne requiert aucune lubrification additionnelle.



AVIS : JAMAIS de lubrifiants ou solvants de nettoyage avec un atomiseur ou autre à l'intérieur de l'outil. Cela pourrait gravement affecter la durée de vie et la performance de l'outil.



Entretien



AVERTISSEMENT : éliminer poussière et saleté du boîtier principal à l'aide d'air comprimé chaque fois que les orifices d'aération semblent s'encrasser. Porter systématiquement des lunettes de protection et un masque anti-poussières homologués au cours de cette procédure.



AVERTISSEMENT : ne jamais utiliser de solvants ou tout autre produit chimique décapant pour nettoyer les

parties non métalliques de l'outil. Ces produits chimiques pourraient en attaquer les matériaux utilisés. Utiliser un chiffon humidifié avec de l'eau et un savon doux. Protéger l'outil de tout liquide et n'immerger aucune de ses pièces dans aucun liquide.

Accessoires en option



AVERTISSEMENT : comme les accessoires autres que ceux offerts par DEWALT n'ont pas été testés avec ce produit, leur utilisation avec cet appareil pourrait être dangereuse. Pour réduire tout risque de dommages corporels, seuls des accessoires DEWALT recommandés doivent être utilisés avec cet appareil.

Veillez consulter votre revendeur pour plus d'informations sur les accessoires appropriés.

Remplacement de la pointe DCN6931-XJ (Fig. J)

Avec le temps, la pointe de localisation d'orifice **13** s'use et doit être remplacée.



AVERTISSEMENT : pour votre propre sécurité, lisez le manuel d'instructions de l'outil avant d'utiliser tout accessoire. Le non-respect de ces avertissements peut entraîner des blessures et de graves dégâts à l'outil et à l'accessoire. Lors de la révision de cet outil, n'utilisez que des pièces de rechange d'origine.

Pour remplacer la pointe de localisation d'orifice :

1. À l'aide d'un tournevis plat, poussez doucement la rondelle en caoutchouc dur **19** hors de la broche de fixation de la pointe **20**.
2. Faites glisser la broche **20** hors du nez de la cloueuse.
3. Retirez la pointe usée/endommagée du nez.
4. Insérez une pointe de localisation d'orifice neuve.
5. Insérez la nouvelle broche de fixation **20** par le nez et la pointe de localisation d'orifice.
6. Renforcez la rondelle en caoutchouc dur neuve **19** sur la broche de fixation.

REMARQUE : N'utilisez que la broche et le passe-câble neufs fournis dans le kit DCN6931. Le passe-câble en caoutchouc ne doit pas être réutilisé.

Kit de remplacement de ressort de retour DCN6901 (Fig. K-O)

Au fil du temps, les ressorts de retour à lame d'entraînement s'useront et devront être remplacés. Il deviendra évident que les ressorts doivent être remplacés lorsque la lame d'entraînement ne revient plus en position initiale après chaque projection. Pour vérifier cela, ouvrez le magasin comme indiqué dans la section **Retrait d'un clou coincé** et si les ressorts sont usés, vous pourrez déplacer la lame d'entraînement en arrière et en avant dans le canal à clou pratiquement sans effort.

L'outil a été conçu de manière à permet le remplacement des ressorts de retour en moins de 5 minutes sur place en utilisant l'accessoire DCN6901-XJ.



AVERTISSEMENT : pour votre sécurité, lisez le manuel d'instructions de l'outil avant d'utiliser tout accessoire.

Le non-respect de ces avertissements peut entraîner des blessures et de graves dégâts à l'outil et à l'accessoire. Lors de la révision de cet outil, n'utilisez que des pièces de rechange identiques.

AVIS : Toutes les parties mécaniques du kit de remplacement de ressort sont illustrées pour commodité et pour vérifier le contenu. Le kit contient également un paquet d'adhésif Loctite à utiliser à l'étape 9. Consultez la Figure O.

Pour remplacer les ressorts de retour cassés :

REMARQUE : Les ressorts doivent être remplacés par paire en utilisant exclusivement le kit de remplacement de ressort accessoire DEWALT.

1. En utilisant la clé **11** fournie, desserrer les deux vis **27** des deux côtés de l'appareil. Consultez la Figure K.
2. Retirer le système de retour **28** de l'appareil. Consultez la Figure L.
3. Faire coulisser l'attache du rail du ressort **29** hors du rail du ressort **30**. Consultez la Figure M.
4. Tourner et retirer l'amortisseur du ressort **31** et retirer la rondelle **32** et le ressort de retour **33**. Consultez la Figure M.
5. Monter le nouveau ressort de retour et la rondelle sur le rail du ressort **30**. Comprimer le ressort avec la rondelle à proximité de l'extrémité opposé du rail et tourner le nouvel amortisseur de ressort jusqu'à ce qu'il dépasse la rainure **34** pour l'attache du rail du ressort.
6. Monter solidement la nouvelle attache du rail du ressort et placer l'amortisseur contre l'attache.
7. Répéter les étapes 3–6 pour le deuxième ressort.

REMARQUE : Contrôler le retour du profil en faisant coulisser le profil vers le haut du rail du ressort et en le laissant aller. Il doit revenir grâce à la force des ressorts.

8. Remettre le système de retour **28** dans l'appareil. Consultez la Figure N. Il est important d'essayer l'alignement du profil et le volant avant de revisser le système de retour sur l'unité. Cette opération peut être effectuée en raccordant une batterie et en poussant, puis relâchant le nez de l'appareil contre un établi ou une surface dure. Cela démarrera la rotation du moteur.

REMARQUE : Lorsque le profil et le volant sont correctement alignés, vous entendrez le régime du moteur diminuer. Si le profil et le volant ne sont pas correctement alignés, le moteur peut ne pas démarrer, peut ralentir beaucoup plus rapidement que la normale avec un fort grincement provenant de l'appareil. Si cela se produit, retirer et remettre en position le système de retour.

9. Lorsque le système de retour est correctement logé, ouvrir le sachet de Loctite** fourni et appliquer une petite quantité sur le filetage des deux vis **27** et remonter les deux vis en utilisant la clé et en serrant solidement. Consultez la Figure O.



AVERTISSEMENT : toujours tester l'appareil en projetant des clous courts dans du bois tendre pour s'assurer que

l'outil fonctionne correctement. Si l'outil ne fonctionne pas correctement, contacter immédiatement un centre de service agréé DEWALT.



AVERTISSEMENT : LE CONTENU DU SACHET DE LOCTITE® PEUT IRRITER LES YEUX, LA PEAU ET LES VOIES RESPIRATOIRES. UTILISER L'INTÉGRALITÉ DU CONTENU APRÈS OUVERTURE. Ne pas inhaler les fumées. Éviter tout contact avec les yeux, la peau ou les vêtements. Utiliser uniquement dans un lieu bien ventilé. Conserver hors de portée des enfants.

MESURES DE PREMIERS SECOURS : Contient du diméthacrylate de polyglycol, de l'oléate de polyglycol, du propylène glycol, de l'oxyde de titane et de l'hydroperoxyde de cumène. En cas d'ingestion, appeler immédiatement un centre anti-poison ou un médecin. Ne pas induire le vomissement.

En cas d'inhalation, déplacer la personne à l'air libre. En cas de contact avec les yeux, rincer à l'eau pendant 15 minutes. Consulter un médecin. En cas de contact avec la peau, rincer abondamment à l'eau. En cas de contact avec les vêtements, retirer les vêtements.

*Loctite® est une marque déposée de Henkel Corp.

Protection de l'environnement



Tri sélectif. Les produits et batteries marqués de ce symbole ne doivent pas être jetés avec les déchets ménagers.

Les produits et batteries contiennent des matières qui peuvent être récupérées et recyclées afin de réduire la demande en matières premières. Veuillez recycler les produits électriques et les batteries conformément aux dispositions locales en vigueur. Pour plus d'informations, consultez le site www.2helpU.com.

Batterie rechargeable

Recharger cette batterie longue durée lorsqu'elle ne produit plus assez de puissance pour effectuer un travail qu'elle faisait facilement auparavant. En fin de vie utile, mettre la batterie au rebut conformément à la réglementation en matière d'environnement :

- Décharger complètement la batterie, puis la retirer de l'outil.
- Les cellules ion lithium sont recyclables. Les apporter au revendeur ou dans un centre de recyclage local. Les blocs batterie collectés seront recyclés ou mis au rebut correctement.

GUIDE DE DÉPANNAGE

DE NOMBREUX PROBLÈMES PEUVENT ÊTRE FACILEMENT RÉSOLUS EN UTILISANT LE TABLEAU CI-DESSOUS.

Pour des problèmes plus graves ou persistants, contactez votre technicien réparateur agréé DEWALT ou le bureau DEWALT à l'adresse indiquée dans ce manuel.

 **AVERTISSEMENT :** afin de réduire les risques de blessures, débranchez TOUJOURS le bloc batterie de l'outil avant toute réparation.

SYMPTÔME	CAUSE	SOLUTION
Le moteur ne fonctionne pas lorsque la gâchette est enfoncée	Verrou de gâchette en position bloquée	Débloquez le verrou de gâchette.
	L'outil a calé et empêche le moteur de tourner	Tournez le levier de libération de calage sur l'outil pour libérer le mécanisme. Si la lame de clouage ne revient pas, retirez la batterie et poussez manuellement la lame de clouage en position initiale.
	Le circuit électronique interne de l'outil doit être réinitialisé	Retirez la batterie, patientez 3 secondes, puis remontez-la.
	Le moteur s'arrête au bout de 5 secondes	Fonctionnement normal, relâchez la gâchette et enfoncez-la à nouveau.
	Les bornes sont sales ou endommagées	Consultez un technicien réparateur agréé DEWALT.
	Circuit électronique interne endommagé	Consultez un technicien réparateur agréé DEWALT.
	Gâchette endommagée	Consultez un technicien réparateur agréé DEWALT.
	La batterie est chaude	Laissez la batterie refroidir ou remplacez-la par un bloc froid.
Le moteur ne fonctionne pas lorsque le bout de contact est enfoncé	L'outil est chaud	Laissez l'outil refroidir avant de continuer l'utilisation.
	Verrou de gâchette en position bloquée	Débloquez le verrou de gâchette.
	Verrouillage de décharge à vide engagé et bloquant la course complète du bout de contact	Chargez davantage de clous dans le magasin.
	L'outil a calé et empêche le moteur de tourner	Tournez le levier de libération de calage sur l'outil pour libérer le mécanisme. Si la lame de clouage ne revient pas, retirez la batterie et poussez manuellement la lame de clouage en position initiale.
	Bout de contact tordu	Consultez un technicien réparateur agréé DEWALT.
	Le moteur s'arrête au bout de 5 secondes	Fonctionnement normal, relâchez le bout de contact et enfoncez-le à nouveau.
	Les bornes sont sales ou endommagées	Consultez un technicien réparateur agréé DEWALT.
	Circuit électronique interne endommagé	Consultez un technicien réparateur agréé DEWALT.
	Gâchette endommagée	Consultez un technicien réparateur agréé DEWALT.
La batterie est chaude	Laissez la batterie refroidir ou remplacez-la par un bloc froid.	
L'outil est chaud	Laissez l'outil refroidir avant de continuer l'utilisation.	

SYMPTÔME	CAUSE	SOLUTION
L'outil ne s'actionne pas (le moteur fonctionne, mais il n'y a aucune décharge)	Verrouillage de décharge à vide engagé et bloquant la course complète du bout de contact	Chargez des clous dans le magasin.
	Batterie faible ou endommagée	Vérifiez le niveau de charge si le bloc indique l'état de charge. Rechargez ou remplacez le bloc batterie si nécessaire.
	Clou coincé ou la lame de clouage n'est pas revenue en position initiale	Retirez la batterie, retirez le clou coincé, actionnez le levier de libération de calage (poussez la lame de clouage manuellement au besoin) et remontez le bloc batterie.
	Ensemble clouage/retour endommagé	Remplacez l'ensemble clouage/retour. Consultez un technicien réparateur agréé DeWALT.
	Mécanisme interne coincé	Consultez un technicien réparateur agréé DeWALT.
	Circuit électronique interne endommagé	Consultez un technicien réparateur agréé DeWALT.
Le moteur démarre, mais fait beaucoup de bruit	Clou coincé et lame de clouage bloquée en position basse	Utilisez le levier de libération de calage, retirez les clous coincés et remettez la lame de clouage en place manuellement au besoin.
	Ensemble clouage/retour endommagé	Remplacez l'ensemble clouage/retour. Consultez un technicien réparateur agréé DeWALT.
La lame de clouage continue à se coincer en position basse	Clou coincé et lame de clouage bloquée en position basse	Utilisez le levier de libération de calage, retirez les clous coincés et remettez la lame de clouage en place manuellement au besoin.
	Ensemble clouage/retour endommagé	Remplacez l'ensemble clouage/retour. Consultez un technicien réparateur agréé DeWALT.
	Matériau et longueur d'attache	Si l'appareil continue à caler (forçant à tourner le levier de libération de calage), choisissez le matériau et la longueur d'attache appropriés pour que l'application ne soit pas trop exigeante.
	Débris dans le nez	Nettoyez la zone du nez et vérifiez attentivement la présence de petits éléments ou de clous cassés coincés dans le passage.
	L'outil n'est pas encore rodé	Les outils neufs peuvent avoir besoin d'une période de rodage de 500–1000 clous pour que les différentes pièces s'engrennent et s'adaptent. Enfoncez des clous plus petits durant cette période si vous rencontrez des difficultés à enfoncer les clous sur toute leur longueur.
	Utilisation d'une vitesse incorrecte	Si vous essayez d'enfoncer des clous d'ancrage plus longs dans du bois tendre ou si vous enfoncez des clous d'ancrage dans des matériaux plus dur avec la vitesse 1, réglez la vitesse sur la position 2.

SYMPTÔME	CAUSE	SOLUTION
L'outil fonctionne, mais n'enfoncé pas complètement les attaches	Le réglage de profondeur est trop faible	Tournez le réglage de profondeur sur une valeur plus importante
	L'outil n'est pas fermement appliqué sur l'ouvrage	Appuyez suffisamment fort sur l'outil pour le maintenir sur l'ouvrage. Consultez le manuel d'instructions.
	Matériau et longueur d'attache	Si l'appareil continue à caler (forçant à tourner le levier de libération de calage), choisissez le matériau et la longueur d'attache appropriés pour que l'application ne soit pas trop exigeante.
	Embout de lame de clouage endommagé ou usé	Remplacez l'ensemble clouage/retour. Consultez un technicien réparateur agréé DEWALT.
	Mécanisme d'actionnement endommagé	Consultez un technicien réparateur agréé DEWALT.
	L'outil n'est pas encore rodé	Les outils neufs peuvent avoir besoin d'une période de rodage de 500–1000 clous pour que les différentes pièces s'engrennent et s'adaptent. Enfoncez des clous plus petits durant cette période si vous rencontrez des difficultés à enfoncer les clous sur toute leur longueur.
	Utilisation d'une vitesse incorrecte	Si vous essayez d'enfoncer des clous d'ancrage plus longs dans du bois tendre ou si vous enfoncez des clous d'ancrage dans des matériaux plus dur avec la vitesse 1, réglez la vitesse sur la position 2.
L'outil fonctionne, mais aucun clou n'est enfoncé	Aucun clou dans le magasin	Chargez des clous dans le magasin
	Mauvaise taille ou clous pliés	N'utilisez que les clous recommandés. Consultez la section Fiche techniques .
	Débris dans le nez	Nettoyez la zone du nez et vérifiez attentivement la présence de petits éléments ou de clous cassés coincés dans le passage
	Débris dans le magasin	Nettoyez le magasin.
	Magasin usé	Remplacez le magasin. Consultez un technicien réparateur agréé DEWALT.
	Lame de clouage endommagée ou usée	Remplacez la lame de clouage. Consultez un technicien réparateur agréé DEWALT.
	Ressort du poussoir endommagé	Remplacez le ressort ; consultez un technicien réparateur agréé DEWALT.

SYMPTÔME	CAUSE	SOLUTION
Clou coincé	Mauvaise taille ou clous pliés	N'utilisez que les clous recommandés. Consultez la section Fiche techniques .
	Les vis du magasin n'ont pas été serrées après un retrait de clou ou une inspection précédents	Assurez-vous de serrer les boulons Hex du magasin avec la clé fournie.
	Lame de clouage endommagée ou usée	Remplacez la lame de clouage. Consultez un technicien réparateur agréé DEWALT.
	Matériau et longueur d'attache	Si l'appareil continue à caler (forçant à tourner le levier de libération de calage), choisissez le matériau et la longueur d'attache appropriés pour que l'application ne soit pas trop exigeante.
	Débris dans le nez	Nettoyez la zone du nez et vérifiez attentivement la présence de petits éléments ou de clous cassés coincés dans le passage.
	Magasin usé	Remplacez le magasin. Consultez un technicien réparateur agréé DEWALT.
	Ressort du poussoir endommagé	Remplacez le ressort. Consultez un technicien réparateur agréé DEWALT.
	Le verrouillage de décharge à vide est engagé lorsqu'il ne reste que 4–6 clous dans le magasin et l'utilisateur applique une force excessive sur l'embout de contact, débloquent le verrouillage.	Chargez davantage de clous dans le magasin pour libérer le verrouillage de charge à vide.
	L'outil n'est pas encore rodé	Les outils neufs peuvent avoir besoin d'une période de rodage de 500–1000 clous pour que les différentes pièces s'engrennent et s'adaptent. Enfoncez des clous plus petits durant cette période si vous rencontrez des difficultés à enfoncer les clous sur toute leur longueur.
Utilisation d'une vitesse incorrecte	Si vous essayez d'enfoncer des clous d'ancrage plus longs dans du bois tendre ou si vous enfoncez des clous d'ancrage dans des matériaux plus dur avec la vitesse 1, réglez la vitesse sur la position 2.	
Mauvais fonctionnement du trou de décharge	Embout de positionnement de trou endommagé ou usé	Remplacez l'embout avec le kit. Si le mauvais fonctionnement persiste, confiez l'outil à un technicien réparateur agréé DEWALT.

CHIODATRICE METALLICA CORDLESS

DCN693

Congratulazioni!

Per aver scelto un apparato DEWALT. Gli anni di esperienza, lo sviluppo e l'innovazione meticolosi del prodotto fanno di DEWALT uno dei partner più affidabili per gli utilizzatori di apparati elettrici professionali.

Dati Tecnici

		DCN693
Tensione	V _{dc}	18
Tipo		2
Tipo di batterie		Li-Ion
Actuating mode		Sequenziale/ RapidCycle Sequenziale
Multi-velocità		si
Angolo caricatore		33°
Chiodi		
lunghezza (velocità 1)	mm	40
lunghezza (velocità 2)	mm	50-60
diametro gambo	mm	3,4-4,0
angolo		30-35°
geometria della testa		round completo
tipo di collazione		nastro di carta
Peso (senza blocco batteria)	kg	3,6
Valori di rumorosità e valori di vibrazione (somma vettore triassiale) secondo EN60745-2-16		
L _{PA} (livello pressione sonora delle emissioni)	dB(A)	87
L _{WA} (livello potenza sonora)	dB(A)	98
K _{WA} (incertezza per il livello sonoro dato)	dB(A)	3
Valore di emissione delle vibrazioni a _H =	m/s ²	< 2,5
Incertezza K =	m/s ²	1,5

Il livello di emissione di vibrazioni indicato in questo foglio informativo è stato misurato in base al test standard indicato nella normativa EN60745 e può essere utilizzato per confrontare vari apparati fra di loro. Può essere utilizzato per una valutazione preliminare dell'esposizione.

⚠ AVVERTENZA: il livello di emissioni delle vibrazioni riportato è relativo alle applicazioni principali dell'apparato. Tuttavia, se l'apparato viene utilizzato per applicazioni diverse, con diversi accessori, o non riceve adeguata manutenzione, il valore delle emissioni di vibrazioni può essere differente. Ciò potrebbe aumentare sensibilmente il livello di esposizione durante il periodo di utilizzo complessivo.

Una stima del livello di esposizione alle vibrazioni deve anche considerare i momenti in cui l'apparato è spento o quando è acceso ma non viene utilizzato. Ciò potrebbe ridurre sensibilmente il livello di esposizione durante il periodo di utilizzo complessivo.

È necessario identificare ulteriori misure di sicurezza per proteggere l'operatore dagli effetti delle vibrazioni. Per esempio: eseguire una manutenzione adeguata dell'apparato e degli accessori, evitare il raffreddamento delle mani, organizzare il lavoro.

Dichiarazione di conformità CE

Direttiva Macchine



Chiodatrice metallica cordless DCN693

DEWALT dichiara che i prodotti qui descritti nei **Dati tecnici** sono conformi alle normative: 2006/42/CE, EN60745-1:2009+A11:2010, EN60745-2-16:2010.

Questi prodotti sono anche conformi alla Direttiva 2014/30/UE e 2011/65/UE. Per ulteriori informazioni, contattare DEWALT all'indirizzo seguente o vedere sul retro del manuale.

Il firmatario è responsabile della compilazione del documento tecnico e rende questa dichiarazione per conto di DEWALT.

Markus Rompel
Vice Presidente Tecnico, PTE-Europe
DEWALT, Richard-Klinger-Strasse 11,
65510, Idstein, Germania
05.09.2022



AVVERTENZA: per ridurre il rischio di lesioni, leggere attentamente il manuale di istruzioni.

Definizioni: linee guida per la sicurezza

Le definizioni seguenti descrivono il livello di criticità di ciascuna indicazione. Leggere il manuale e prestare attenzione ai seguenti simboli.



PERICOLO: indica una situazione di pericolo imminente che, se non viene evitata, **provoca il decesso o lesioni personali gravi.**



AVVERTENZA: indica una situazione potenzialmente pericolosa che, se non viene evitata, **può provocare il decesso o lesioni personali gravi.**



ATTENZIONE: indica una situazione potenzialmente pericolosa che, se non viene evitata, **può provocare lesioni personali di entità lieve o moderata.**

Batterie				Caricatori/Tempi di Ricarica (Minuti)**									
Cat #	V _{DC}	Ah	Peso (kg)	DCB104	DCB107	DCB112/ DCB1102	DCB113	DCB115/ DCB1104	DCB116	DCB117	DCB118	DCB132	DCB119
DCB546	18/54	6,0/2,0	1,08	60	270	170	140	90	80	40	60	90	X
DCB547/G	18/54	9,0/3,0	1,46	75*	420	270	220	135*	110*	60	75*	135*	X
DCB548	18/54	12,0/4,0	1,46	120	540	350	300	180	150	80	120	180	X
DCB181	18	1,5	0,35	22	70	45	35	22	22	22	22	22	45
DCB182	18	4,0	0,61	60/40**	185	120	100	60	60/45**	60/40**	60/40**	60	120
DCB183/B/G	18	2,0	0,40	30	90	60	50	30	30	30	30	30	60
DCB184/B/G	18	5,0	0,62	75/50**	240	150	120	75	75/60**	75/50**	75/50**	75	150
DCB185	18	1,3	0,35	22	60	40	30	22	22	22	22	22	40
DCB187	18	3,0	0,54	45	140	90	70	45	45	45	45	45	90
DCB189	18	4,0	0,54	60	185	120	100	60	60	60	60	60	120
DCBP034/G	18	1,7	0,32	27	82	50	40	27	27	27	27	27	50

*Codice data 201811475B o successivo

**Codice data 201536 o successivo

***Questa matrice è solo indicativa; i tempi variano a seconda della temperatura e delle condizioni della batteria.

AVVISO: indica una situazione **non in grado di causare lesioni personali** ma che, se non evitata, potrebbe provocare **danni materiali**.



Segnala il pericolo di scosse elettriche.



Segnala rischio di incendi.

Avvertenze generali di sicurezza per apparati elettrici



AVVERTENZA: leggere attentamente tutte le avvertenze e le istruzioni. La mancata osservanza delle istruzioni seguenti può causare scossa elettrica, incendio e/o gravi lesioni personali.

CONSERVARE LE AVVERTENZE E LE ISTRUZIONI PER RIFERIMENTI FUTURI

Il termine "apparato elettrico" utilizzato nelle avvertenze fa riferimento sia agli apparati alimentati a corrente (con cavo elettrico), sia a quelli a batteria (senza cavo).

1) Sicurezza Dell'area di Lavoro

- Mantenere l'area di lavoro pulita e ben illuminata.** Gli ambienti disordinati o scarsamente illuminati favoriscono gli incidenti.
- Non azionare gli apparati in ambienti con atmosfera esplosiva, come quelli in presenza di liquidi, gas o polveri infiammabili.** Gli apparati elettrici creano scintille che possono incendiare le polveri o i fumi.
- Durante l'uso di un apparato elettrico, tenere lontani i bambini e chiunque si trovi nelle vicinanze.** Le distrazioni possono provocare la perdita di controllo.

2) Sicurezza Elettrica

- Le spine dell'apparato elettrico devono essere adatte alla presa di alimentazione. Non modificare la spina**

in alcun modo. Non collegare un adattatore alla spina di un apparato elettrico dotato di scarico a terra. Per ridurre il rischio di scossa elettrica evitare di modificare le spine e utilizzare sempre le prese appropriate.

- Evitare il contatto con superfici collegate con la terra, quali tubature, termosifoni, fornelli e frigoriferi.** Se il proprio corpo è collegato con la terra, il rischio di scossa elettrica aumenta.
 - Non esporre gli apparati elettrici alla pioggia o all'umidità.** Se l'acqua entra nell'apparato elettrico aumenta il rischio di scossa elettrica.
 - Non utilizzare il cavo elettrico in modo improprio. Non utilizzare mai il cavo per spostare, tirare o scollegare l'apparato elettrico. Tenere il cavo elettrico lontano da fonti di calore, olio, bordi taglienti o parti in movimento.** Se il cavo è danneggiato o impigliato, il rischio di scossa elettrica aumenta.
 - Quando l'apparato elettrico viene impiegato all'aperto, utilizzare unicamente cavi di prolunga previsti per esterni.** L'uso di un cavo elettrico adatto ad ambienti esterni riduce il rischio di scossa elettrica.
 - Se è non è possibile evitare l'uso di un apparato elettrico in ambienti umidi, usare una fonte di corrente protetta da un interruttore differenziale (salvavita).** L'uso di un interruttore differenziale riduce il rischio di scossa elettrica.
- #### 3) Sicurezza Personale
- Quando si utilizza un apparato elettrico evitare di distrarsi. Prestare attenzione a quello che si sta facendo e utilizzare il buon senso. Non utilizzare l'apparato elettrico quando si è stanchi o sotto l'effetto di droghe, alcool o medicinali.** Un solo attimo

di distrazione durante l'uso di tali apparati potrebbe provocare gravi lesioni personali.

- b) **Indossare abbigliamento di protezione adeguato. Utilizzare sempre protezioni oculari.** L'uso di abbigliamento di protezione quali mascherine antipolvere, scarpe antinfortunistiche antiscivolo, caschi di sicurezza o protezioni uditive, in condizioni opportune consente di ridurre le lesioni personali.
- c) **Evitare avvii involontari. Assicurarsi che l'interruttore sia in posizione di spento prima inserire l'alimentazione elettrica e/o il blocco batteria e prima di afferare o trasportare l'apparato.** Il trasporto di apparati elettrici tenendo il dito sull'interruttore o quando sono collegati alla rete elettrica con l'interruttore nella posizione di acceso provoca incidenti.
- d) **Prima di accendere l'apparato elettrico, rimuovere eventuali chiavi o utensili di regolazione.** Un utensile di regolazione o una chiave fissati su una parte rotante dell'apparato elettrico possono provocare lesioni personali.
- e) **Non sporgersi. Mantenere sempre una buona stabilità al suolo ed equilibrio.** Ciò consente un migliore controllo dell'apparato nelle situazioni impreviste.
- f) **Indossare vestiario adeguato. Non indossare abiti lenti o gioielli. Tenere capelli, vestiti e guanti lontano dalle parti in movimento.** Abiti lenti, gioielli o capelli lunghi possono impigliarsi nelle parti in movimento.
- g) **Se i dispositivi sono forniti di collegamento con l'attrezzatura di aspirazione e raccolta delle polveri, assicurarsi che siano collegati e utilizzati correttamente.** La raccolta delle polveri può ridurre i pericoli legati a queste ultime.

4) Uso e Manutenzione Dell'apparato Elettrico

- a) **Non forzare l'apparato. Utilizzare un apparato adatto al lavoro da eseguire.** L'apparato lavora meglio e con maggior sicurezza se utilizzato secondo quanto è stato previsto.
- b) **Non utilizzare l'apparato se l'interruttore non permette l'accensione o lo spegnimento.** Qualsiasi apparato elettrico che non possa essere controllato tramite l'interruttore è pericoloso e deve essere riparato.
- c) **Staccare la spina dall'alimentazione elettrica e/o il blocco batteria dell'apparato elettrico prima di effettuare qualsiasi tipo di regolazione, prima di cambiare gli accessori o di ripararlo.** Queste misure di sicurezza preventive riducono il rischio di azionare l'apparato accidentalmente.
- d) **Riporre gli apparati non utilizzati fuori dalla portata dei bambini ed evitarne l'uso da parte di persone che hanno poca familiarità con l'apparato elettrico e con le presenti istruzioni.** Gli apparati elettrici sono pericolosi in mano a persone inesperte.

- e) **Eseguire una manutenzione adeguata degli apparati elettrici. Verificare il cattivo allineamento e inceppamento di parti mobili, la rottura di componenti e ogni altra condizione che possa influire sul funzionamento degli apparati. Se danneggiato, far riparare l'apparato elettrico prima dell'uso.** Molti incidenti sono provocati da apparati elettrici su cui non è stata effettuata la corretta manutenzione.
- f) **Tenere gli utensili da taglio affilati e puliti.** La manutenzione corretta degli utensili da taglio con bordi affilati riduce le probabilità di inceppamento e ne facilita il controllo.
- g) **Utilizzare l'apparato elettrico, gli accessori, le punte ecc., rispettando le presenti istruzioni e tenendo in considerazione le condizioni di funzionamento e il lavoro da eseguire.** L'utilizzo dell'apparato elettrico per impieghi diversi da quelli previsti può provocare situazioni di pericolo.

5) Uso e Manutenzione Della Batteria

- a) **Ricaricare l'apparato esclusivamente con il caricabatteria specificato dal produttore.** Un caricabatteria adatto a un determinato tipo di batteria può provocare il rischio di incendio se utilizzato con un pacco batteria differente.
- b) **Gli apparati elettrici vanno usati esclusivamente con i pacchi batteria specificatamente indicati.** L'utilizzo di ogni altro pacco batteria crea rischio di lesioni e d'incendio.
- c) **Se il pacco batteria non è utilizzato tenerlo lontano da oggetti di metallo come fermagli, monete, chiavi, chiodi, viti o altri piccoli oggetti metallici che possono provocare un contatto dei terminali.** Il corto circuito dei terminali della batteria può provocare ustioni o un incendio.
- d) **In condizioni di uso eccessivo è possibile che la batteria espella del liquido; evitarne il contatto. In caso di contatto, sciacquare abbondantemente con acqua. Se il liquido viene a contatto con gli occhi, consultare un medico.** Il liquido emesso dalla batteria può causare irritazioni o ustioni.

6) Assistenza

- a) **L'apparato elettrico deve essere riparato da personale qualificato, che utilizzi ricambi originali identici alle parti da sostituire.** In questo modo viene garantita la sicurezza dell'apparato elettrico.

Istruzioni di sicurezza per chiodatrici a batteria

- **Dare sempre per scontato che l'utensile contenga chiodi/punti.** Se non si presta attenzione quando si maneggia la chiodatrice è possibile sparare inavvertitamente dei chiodi/punti e provocare lesioni a persone.

- **Non puntare l'utensile verso di sé o verso qualunque persona nelle vicinanze.** Attivando inavvertitamente l'utensile è possibile sparare chiodi/punti e provocare lesioni.
- **Non azionare l'utensile se non è tenuto saldamente contro il pezzo.** Se l'utensile non è a contatto con il pezzo, il chiodo/punto può essere deviato lontano dal bersaglio.
- **Scollegare lo strumento dalla presa di corrente quando il chiodo/punto è inceppato nell'utensile.** La chiodatrice può essere attivata inavvertitamente se si rimuove il chiodo/punto inceppato quando è collegata alla presa.
- **Non utilizzare questa chiodatrice per il fissaggio di cavi elettrici.** Non è progettata per l'installazione di cavi elettrici e potrebbe danneggiare l'isolamento dei cavi elettrici causando in tal modo scosse elettriche o rischio d'incendio.



AVVERTENZA: se l'elettrodotensile è caduto o si sospetta che sia danneggiato, eseguire il controllo del suo funzionamento, come definito nella sezione "selezione della modalità" del manuale. Se l'elettrodotensile non dovesse funzionare come previsto secondo il manuale, interrompere immediatamente l'uso e portarlo presso un centro di assistenza DEWALT autorizzato per le riparazioni del caso.

- Non adoperare l'apparato come martello.
- Per le esenzioni, consultare le proprie normative sul posto di lavoro nazionali e locali.
- Controllare sempre le normative applicabili al posto di lavoro.
- Utilizzare sempre occhiali di sicurezza.
- Utilizzare sempre protezioni oculari.
- Utilizzare esclusivamente dispositivi di fissaggio del tipo specificato nel manuale.
- Non utilizzare cavalletti per montare l'apparato a un supporto.
- Non smontare o bloccare alcuna parte dell'utensile per l'inserimento di elementi di fissaggio, come la sicura.
- Prima di ogni operazione, verificare che il meccanismo di sicurezza e azionamento funzioni correttamente e che tutti i dadi e i bulloni siano serrati.
- Evitare di azionare lo strumento per l'inserimento di chiodi in aria.
- Nell'area di lavoro, trasportare lo strumento in prossimità del pezzo in lavorazione tenendo una sola maniglia, e senza mai azionare l'interruttore.
- Prendere in considerazione le condizioni dell'area di lavoro. I chiodi possono penetrare nei pezzi in lavorazione sottili o scivolare all'esterno di angoli e spigoli del pezzo in lavorazione, mettendo in pericolo le persone.
- Non inserire i chiodi in prossimità dei bordi del pezzo in lavorazione.
- Non inserire i chiodi sopra altri chiodi dello stesso tipo.

Rischi residui

I seguenti rischi sono inerenti all'uso di queste macchine:

- Infortuni causati da uso improprio dell'utensile.
- Perdita di controllo perché l'utensile non è afferrato abbastanza saldamente.

- Tensione muscolare alle braccia e alle mani, specialmente quando si lavora in alto sopra la testa. Effettuare sempre pause regolari quando si lavora per periodi di tempo lunghi.

Malgrado l'applicazione delle principali regole di sicurezza e l'implementazione di dispositivi di sicurezza, alcuni rischi residui non possono essere evitati. Questi sono:

- Menomazioni uditive.
- Rischio di lesioni personali causati da schegge volanti.
- Rischio di lesioni personali causate dall'utilizzo prolungato.
- Perdita di controllo causata da rinculo.
- Rischio di lesioni conseguenti alla presenza di punti di schiacciamento, spigoli vivi e a un maneggiamento non corretto del pezzo.
- Rischio di lesioni provocate da bordi taglienti, quando si sostituiscono i chiodi o si inseriscono stecche di chiodi.

Sicurezza elettrica

Il motore elettrico è stato progettato per essere alimentato con un solo livello di tensione. Verificare sempre che la tensione del pacco batteria corrisponda alla tensione della targhetta. Assicurarsi anche che la tensione del caricabatterie corrisponda a quella di rete.



L'apparato DEWALT possiede doppio isolamento secondo la normativa EN60335, perciò non è necessario il collegamento a terra.

Se il cavo di alimentazione è danneggiato, deve essere sostituito con un cavo appositamente realizzato, disponibile tramite la rete di assistenza DEWALT.



Per la sostituzione del cavo di alimentazione, utilizzare sempre la spina di tipo prescritto.

- Tipo 11 per la classe II (doppio isolamento) – utensili elettrici
- Tipo 12 per la classe I (messa a terra) – utensili elettrici



Gli apparecchi portatili, utilizzati in ambiente esterno, devono essere collegati ad un interruttore differenziale.

Utilizzo di un cavo di prolunga

Non si dovrebbe mai utilizzare un cavo di prolunga se non assolutamente necessario. Utilizzare un cavo di prolunga omologato, adatto alla presa di ingresso del caricabatterie (vedere i **Dati tecnici**). La sezione minima del conduttore è 1 mm² e la lunghezza massima è 30 m.

Se si utilizza un cavo in bobina, srotolarlo completamente.

CONSERVARE QUESTE ISTRUZIONI

Caricabatterie

I caricabatterie DEWALT non richiedono alcuna regolazione e sono progettati per funzionare nel modo più semplice possibile.

Istruzioni di sicurezza importanti per tutti i caricabatteria

CONSERVARE LE PRESENTI ISTRUZIONI: il presente manuale contiene importanti istruzioni di sicurezza e di funzionamento per caricabatterie compatibili (vedere **Dati tecnici**).

- Prima di utilizzare il caricatore, leggere tutte le istruzioni e gli avvertimenti contrassegnati sul caricatore, la batteria e il prodotto che funziona con la batteria.



AVVERTENZA: rischio di scossa elettrica. Non far penetrare alcun liquido dentro al caricabatterie. Pericolo di scossa elettrica.



AVVERTENZA: consigliamo l'utilizzo di un dispositivo di corrente residua con una corrente nominale residua di 30mA o inferiore.



ATTENZIONE: rischio di incendio. Per ridurre il rischio di lesioni, caricare solamente batterie ricaricabili DEWALT. Tipi diversi di batterie potrebbero scoppiare provocando lesioni personali e danni.



ATTENZIONE: i bambini devono essere sorvegliati per assicurarsi che non giochino con l'apparecchio.

AVVISO: in determinate condizioni, con il caricatore inserito nella presa di corrente, i contatti di carica esposti all'interno del caricabatterie possono essere circuitati da materiale estraneo. Materiali estranei di natura conduttiva quali, a titolo esemplificativo, ma non esaustivo, lana d'acciaio, fogli di alluminio o qualsiasi accumulo di particelle metalliche devono essere tenuti lontano dalle cavità del caricabatterie. Staccare sempre il caricabatterie dalla presa quando il pacco batteria non è in sede. Staccare il caricabatterie dalla presa prima di cominciare a pulirlo.

- **NON provare a caricare il pacco batterie con qualsiasi altro caricabatteria diverso da quelli di questo manuale.** Il caricabatterie e il pacco batteria sono progettati specificatamente per lavorare insieme.
- **Questi caricabatteria non sono previsti per alcun altro utilizzo diverso dal caricare le batterie ricaricabili DEWALT.** Ogni utilizzo diverso comporta rischio di incendio, scossa elettrica o folgorazione.
- **Non esporre il caricabatteria a pioggia o neve.**
- **Per staccare dalla presa il caricabatterie, tirare la spina e non il cavo.** Ciò riduce il rischio che si danneggino entrambi.
- **Assicurarsi che il cavo sia posto in modo da non essere calpestato, non faccia inciampare o altro che lo possa danneggiare o sollecitare.**
- **Non utilizzare un cavo di prolunga se non è strettamente necessario.** L'utilizzo di cavi di prolunga non idonei può dar luogo a rischio di incendio, scossa elettrica o folgorazione.
- **Non mettere alcun oggetto sopra il caricabatteria e non appoggiare il caricabatteria su superfici morbide che potrebbero bloccare le fessure di ventilazione e causare calore interno eccessivo.** Tenere il caricabatteria lontano da qualsiasi fonte di calore. Il caricabatteria viene ventilato con le fessure sopra e sotto l'alloggiamento.
- **Non lavorare con un caricabatteria che abbia il cavo o la spina danneggiati**—farli sostituire immediatamente.
- **Non azionare il caricabatteria se ha preso un forte colpo, è caduto o è stato danneggiato in qualche altro modo.** Portarlo in un centro di assistenza autorizzato.
- **Non smontare il caricabatteria; quando è necessaria assistenza o riparazione, portarlo in un centro di assistenza autorizzato.** Un montaggio sbagliato comporta il rischio di scossa elettrica, folgorazione o incendio.
- Nel caso in cui il cavo di alimentazione fosse danneggiato, è necessario farlo sostituire immediatamente dal produttore, o dal suo agente o da persone qualificate per evitare pericoli.
- **Staccare il caricabatteria dalla presa prima di qualsiasi tipo di pulizia.** Ciò riduce il rischio di scossa elettrica. La rimozione del pacco batteria non riduce tale rischio.
- Non tentare **MAI** di collegare fra loro 2 caricabatteria.
- **Il caricabatteria è progettato per funzionare con la corrente elettrica da 230V standard di rete. Non tentare di utilizzarlo con una tensione diversa.** Ciò non vale per i caricabatteria da veicolo.

Caricamento di una batteria (Fig. B)

1. Collegare il caricatore ad una presa adatta prima di inserire il gruppo batterie.
2. Inserire il pacco batteria **12** nel caricabatteria, assicurandosi che sia completamente posizionato nel caricabatteria. La luce rossa (in carica) lampeggia ripetutamente, indicando che è iniziato il processo di carica.
3. Il completamento della carica sarà indicato dalla luce rossa che rimane continuamente accesa. Il pacco batteria è completamente carico e può essere utilizzato in questo momento o lasciato nel caricabatteria. Per rimuovere il pacco batteria dal caricabatteria, premere e tenere premuto il pulsante di sblocco della batteria **21** sul pacco batteria.

NOTA: Per garantire la massima prestazione e durata delle batterie Li-Ion, caricare completamente il pacco batteria prima di utilizzarlo per la prima volta.

Funzionamento del caricabatteria

Consultare gli indicatori sottostanti per lo stato di carica del pacco batteria.

Indicatori di carica	
	in carica
	carica completa
	ritardo per pacco caldo/freddo*

*La spia rossa continuerà a lampeggiare, ma una spia dell'indicatore gialla sarà illuminata durante questa operazione. Una volta che la batteria avrà raggiunto una temperatura adeguata, la spia gialla si spegnerà e il caricabatteria riprenderà la procedura di caricamento.

I caricabatteria compatibili non caricheranno un pacco batteria difettoso. Il caricabatteria indicherà una batteria difettosa non illuminandosi o visualizzando un motivo lampeggiante con la dicitura pacco batteria o caricabatteria difettoso.

NOTA: questo potrebbe anche indicare un problema del caricabatteria.

Se il caricabatteria indica un problema, portare il caricatore e il pacco batteria presso un centro di assistenza autorizzato per essere testati.

Ritardo pacco caldo/freddo

Quando il caricabatteria rileva una batteria troppo calda o troppo fredda avvia automaticamente un ritardo pacco caldo/freddo, sospendendo il caricamento finché la batteria non ha raggiunto la temperatura appropriata. Il caricabatteria quindi passa automaticamente alla modalità di caricamento del pacco. Questa funzione garantisce la massima durata della batteria. Un pacco batteria freddo si caricherà a una velocità più lenta rispetto a un pacco batteria caldo. Il pacco batteria si caricherà a una velocità rallentata per tutto il ciclo di caricamento e non tornerà alla velocità di caricamento massima anche se la batteria si scalda.

Il caricabatterie DCB118 è dotato di una ventola interna progettata per raffreddare il pacco batterie. La ventola si accende automaticamente quando il pacco batteria necessita di essere raffreddato. Non utilizzare mai il caricabatterie se la ventola non funziona correttamente o se le aperture di ventilazione sono bloccate. Non permettere a corpi estranei di entrare all'interno del caricabatterie.

Sistema di protezione elettronico

Gli apparati XR Li-Ion (agli ioni di litio) sono progettati con un sistema di protezione elettronico che salvaguarda la batteria da sovraccarico, surriscaldamento o scaricamento completo. L'apparato si spegnerà automaticamente se dovesse scattare il Sistema di Protezione Elettronico. In tal caso, riporre la batteria agli ioni di litio sul caricatore finché non è completamente carica.

Montaggio a parete

Questi caricabatterie sono progettati per essere montabili a parete o per sedersi in posizione verticale su un piano o una superficie di lavoro. Durante il montaggio a parete, individuare il caricabatterie a portata di una presa elettrica, e lontano da un angolo o altri ostacoli che possano impedire il flusso d'aria. Utilizzare il retro del caricabatterie come modello per la posizione delle viti di montaggio sulla parete. Montare il caricabatterie in modo sicuro utilizzando viti per cartongesso (acquistate separatamente) di almeno 25,4 mm di lunghezza con un diametro della testa della vite di 7–9 mm, fissata nel legno a una profondità ottimale lasciando circa 5,5 mm della vite esposti. Allineare le fessure sul retro del caricatore con le viti a vista e inserirle fino in fondo nelle fessure.

Istruzioni di pulizia per il caricabatteria



AVVERTENZA: rischio di scossa elettrica. Scollegare il caricabatteria dalla presa di alimentazione CA prima della pulizia. È possibile rimuovere lo sporco e il grasso dall'esterno del caricabatteria utilizzando un panno o una spazzola morbida non metallica. Non utilizzare acqua o soluzioni detergenti. Non far penetrare del liquido all'interno dell'apparato, e non immergere alcuno dei suoi componenti direttamente in un liquido.



Pacco batteria

Istruzioni di sicurezza importanti per tutti i pacchi batteria

Con l'ordine dei pacchi batteria di ricambio, assicurarsi di includere il loro numero di catalogo e la tensione.

Quando si apre la scatola, il pacco batteria non è carico completamente. Prima di utilizzare il pacco batteria e il caricabatterie, leggere le istruzioni di sicurezza seguenti. Seguire poi le procedure di carica descritte.

LEGGERE TUTTE LE ISTRUZIONI

- **Non caricare o utilizzare la batteria in ambienti con atmosfera esplosiva, come quelli in presenza di liquidi, gas o polveri infiammabili.** L'inserimento o la rimozione della batteria dal caricabatterie può incendiare le polveri o i fumi.
 - **Non forzare il pacco batteria nel caricabatteria. Non modificare il pacco batteria in modo da farlo entrare in un caricabatteria non compatibile siccome il pacco batteria potrebbe rompersi e provocare gravi lesioni personali.**
 - **Caricare i pacchi batteria solo nei caricabatteria DEWALT.**
 - **NON spruzzare o immergere in acqua o in altri liquidi.**
 - **Non immagazzinare o non utilizzare l'apparato e il pacco batteria in posti dove la temperatura raggiunge o supera 40 °C (104 °F) (come nei capannoni o nelle costruzioni metalliche in estate).**
 - **Non bruciare il pacco batteria anche se è seriamente danneggiato o è completamente esausto.** Il pacco batteria può esplodere se gettato nel fuoco. Se vengono bruciati dei pacchi batteria agli ioni di litio, si creano fumi e materiali tossici.
 - **Se il contenuto della batteria viene a contatto con la pelle, lavare immediatamente con sapone delicato e acqua.** Se il liquido della batteria raggiunge gli occhi, sciacquare con acqua gli occhi aperti per 15 minuti o fino a quando cessa l'irritazione. Se sono necessarie cure mediche, l'elettrolito della batteria è composto da una miscela di carbonati organici liquidi e di sali di litio.
 - **Il contenuto delle celle della batteria aperta può causare irritazione delle vie respiratorie.** Far circolare aria fresca. Se il sintomo persiste, rivolgersi a cure mediche.
-  **AVVERTENZA:** rischio di incendio. Il liquido della batteria si può incendiare se esposto a scintilla o a fiamma.
-  **AVVERTENZA:** non cercare mai di aprire il pacco batteria per alcun motivo. Se l'involucro del pacco batteria è lesionato o danneggiato, non inserirlo nel caricabatterie. Non schiacciare, far cadere o danneggiare il pacco batteria. Non utilizzare un pacco batteria o un caricabatterie che abbia subito un forte colpo, sia caduto, sia stato travolto o danneggiato in qualche modo (per esempio forato con un chiodo, battuto con un martello, calpestato). Pericolo di scossa elettrica o folgorazione. I pacchi batteria danneggiati dovrebbero essere inviati al centro assistenza per il riciclaggio.



AVVERTENZA: pericolo d'incendio. Non conservare o trasportare il pacco batteria in modo tale che degli oggetti metallici possano entrare a contatto con i terminali esposti della batteria. Per esempio, non riporre il pacco batteria in grembiuli, tasche, cassette degli attrezzi, scatole kit prodotto, cassette, ecc, con chiodi, viti, chiavi, etc.



ATTENZIONE: quando non viene usato, appoggiare l'apparato di fianco su una superficie stabile, dove non ci sia rischio di inciampare o di cadere. Alcuni apparati con pacchi batterie grandi possono rimanere in piedi poggiando sul pacco batteria ma potrebbero cadere facilmente.

Trasporto



AVVERTENZA: pericolo d'incendio. Il trasporto delle batterie può causare incendi se i terminali della batteria entrano inavvertitamente a contatto con materiali conduttivi. Durante il trasporto delle batterie, assicurarsi che i terminali della batteria siano protetti e ben isolati da materiali che potrebbero entrare in contatto con essi e causare un corto circuito.

NOTA: queste luci sono intese per l'illuminazione della superficie di lavoro immediata e non devono essere usate come torcia.

Le batterie DEWALT sono conformi a tutte le norme di trasporto in vigore come prescritte dalle normative del settore e legali che includono la Raccomandazione NU sul trasporto di merci pericolose; le normative sulle merci pericolose dell'Associazione di trasporto aereo internazionale (IATA), le normative internazionali marittime sulle merci (IMDG) e l'Accordo europeo concernente il trasporto stradale internazionale di merci pericolose (ADR). Le celle e le batterie agli ioni di litio sono state testate conformemente alla sezione 38,3 delle Raccomandazioni NU sul Manuale di Test e Criteri per il Trasporto di merci pericolose.

Nella maggior parte dei casi, la spedizione di un pacco batteria DEWALT sarà esentata dalla classificazione di Materiale pericoloso Classe 9 pienamente regolamentato. In generale, solo le spedizioni contenenti una batteria agli ioni di litio con una classe superiore a 100 wattora (Wh) richiederà una spedizione Classe 9 pienamente regolamentata. Tutte le batterie agli ioni di litio hanno la potenza in wattora indicata sulla confezione. Inoltre, a causa della complessità della regolamentazione, DEWALT consiglia la spedizione aerea delle sole batterie agli ioni di litio a prescindere dalla classificazione in wattora. Le spedizioni di utensili con batterie (kit combo) possono essere effettuate per via aerea eccetto salvo che la classificazione in wattora della batteria non sia superiore a 100 Wh.

A prescindere che una spedizione sia considerata esente o pienamente regolata, è di responsabilità dei trasportatori consultare le ultime normative concernenti i requisiti di imballaggio/etichettatura/contrassegno e documentazione.

Le informazioni contenute nella presente sezione sono fornite in buona fede e si ritengono accurate al momento della creazione del documento. Tuttavia, non viene fornita alcuna garanzia

implicita o esplicita. È di responsabilità dell'acquirente assicurarsi che le proprie attività sia conformi alle normative in vigore.

Trasporto della batteria FLEXVOLT™

La batteria DEWALT FLEXVOLT™ ha due modalità: **Uso** e **Trasporto**.

Modalità Uso: Quando la batteria FLEXVOLT™ è utilizzata autonomamente o si trova in un prodotto DEWALT 18V, funzionerà come batteria da 18V. Quando la batteria FLEXVOLT™ si trova in un prodotto da 54V o 108V (due batterie da 54V), funzionerà come batteria da 54V.

Modalità Trasporto: Quando viene inserito il coperchio sulla batteria FLEXVOLT™, la batteria è in modalità trasporto. Conservare il coperchio per la spedizione.

In modalità Trasporto, le celle sono elettricamente scollegate all'interno del pacco risultando in 3 batterie con un wattora più basso (Wh) rispetto a 1 batteria con un wattora superiore. La quantità superiore di 3 batterie con un wattora inferiore può esentare il pacco da determinate norme di spedizione imposte sulle batterie con wattora superiore.

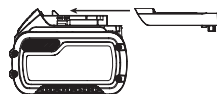

Per esempio, la classificazione di Trasporto

Wh potrebbe indicare 3 x 36 Wh, ovvero 3 batterie di 36 Wh ciascuna. La classificazione di Utilizzo Wh potrebbe indicare 108 Wh (1 batteria implicita).

Esempio di marcatura sull'etichetta d'uso e trasporto



Istruzioni per la conservazione

1. Il posto migliore per la conservazione è un luogo fresco e asciutto, non illuminato direttamente dal sole e protetto da eccessive temperature calde o fredde. Per ottenere il massimo di prestazioni e di durata dalla batteria, conservare i pacchi batteria a temperatura ambiente quando non utilizzati.
2. Per la conservazione nel lungo periodo, si raccomanda di ritirare un pacco batteria completamente carico in un luogo fresco e asciutto fuori dal caricabatteria per risultati ottimali.

NOTA: i pacchi batteria non devono essere conservati completamente privi di carica. Il pacco batteria dovrà essere ricaricato prima dell'uso.

Targhette sul caricabatterie e sul pacco batteria

Oltre ai simboli utilizzati nel presente manuale, le etichette sul caricabatteria e il pacco batteria riportano i seguenti simboli:



Leggere il manuale d'istruzioni prima dell'uso.



Vedere i **Dati Tecnici** per il tempo di ricarica.



Non toccare con oggetti conduttivi.



Non caricare pacchi batteria danneggiati.



Non esporre all'acqua.



Far sostituire immediatamente i cavi difettosi.



Caricare esclusivamente a temperature tra 4 °C e 40 °C.



Solo per uso interno.



LI-ION

Smaltire il pacco batteria con la dovuta attenzione per l'ambiente.



DCBXXX

Caricare i pacchi batteria DEWALT esclusivamente con i caricabatteria designati da DEWALT. Il caricamento di pacchi batteria diversi da quelli designati da DEWALT con un caricabatteria DEWALT potrebbero causare un'esplosione o comportare altre situazioni di pericolo.



Non bruciare il pacco batteria.



UTILIZZO (senza il tappo di trasporto). Esempio: la classificazione Wh indica 108 Wh (1 batteria con 108 Wh).



TRASPORTO (con tappo di trasporto incorporato). Esempio: la classificazione Wh indica 3 x 36 Wh (3 batterie di 36 Wh).

Tipo di batteria

I seguenti utensili funzionano con un pacco batteria da 18 volt: DCN693

È possibile utilizzare i seguenti modelli di pacchi batteria: DCB181, DCB182, DCB183, DCB183B, DCB183G, DCB184, DCB184B, DCB184G, DCB185, DCB187, DCB189, DCBP034, DCBP034G, DCB546, DCB547, DCB547G, DCB548. Consultare Dati tecnici per ulteriori informazioni.

Contenuto della confezione

La confezione contiene:

- 1 Chiodatrice metallica
 - 1 Sostituzione della punta di rilevamento del foro
 - 1 Caricabatterie (solo modelli P2)
 - 2 Pacchi batteria (solo modelli P2)
 - 1 Cassetta di trasporto (solo modelli P2)
 - 1 Manuale di istruzioni
- Controllare se l'elettrotensile, i componenti o gli accessori presentino danni che possano essersi verificati durante il trasporto.
 - Prima di utilizzare il prodotto prendersi il tempo per leggere e comprendere a fondo questo manuale.

Riferimenti sull'apparato

Sull'apparato sono presenti i seguenti simboli:



Leggere il manuale d'istruzioni prima dell'uso.



Utilizzare protezioni acustiche.



Utilizzare protezioni oculari.



Radiazione visibile. Non guardare direttamente la luce.



Lunghezza dei chiodi.



Spessore dei chiodi.



Capacità di carico.



Angolo del caricatore.

Posizione del Codice Data

Il codice data, che comprende anche l'anno di fabbricazione, è stampato sulla superficie dell'alloggiamento.

Esempio:

2022 XX XX

Anno di fabbricazione

Descrizione (Fig. A)



AVVERTENZA: non modificare mai l'elettrotensile né alcuna sua parte. Ne potrebbero derivare danni materiali o lesioni alle persone.

- 1 Grilletto di azionamento
- 2 Blocco di sicurezza del grilletto di azionamento
- 3 Meccanismo di scatto per contatto
- 4 Rotella di regolazione della profondità
- 5 LED indicatore di inceppamento/stallo
- 6 Leva di rilascio in caso di stallo
- 7 Caricatore
- 8 Fermo dispositivo di spinta
- 9 Interruttore selettore modalità
- 10 Gancio rotante di trave/cinghia
- 11 Chiave esagonale in dotazione
- 12 Pacco batteria
- 13 Punta di rilevamento del foro
- 14 Leva di supporto del chiodo
- 15 Interruttore di selezione della lunghezza del chiodo

Utilizzo Previsto

Le chiodatrici metalliche cordless DCN693 sono state progettate **ESCLUSIVAMENTE** per il fissaggio di elementi metallici con fori preformati a pezzi di legno.

La chiodatrice metallica cordless è progettata per la modalità sequenziale e sequenziale RapidCycle. Le chiodatrici progettate solo per la modalità sequenziale **POSSONO** essere utilizzate su impalcature, scale, scale a pioli o strutture simile, es. assicelle dei tetti.

Solo i dispositivi di fissaggio consigliati dal produttore hardware dei connettori metallici e che soddisfano i requisiti del codice di costruzione applicabili devono essere utilizzati in questo apparecchio per l'installazione di connettori.

NON utilizzare in condizioni di bagnato o in presenza di liquidi o gas infiammabili.

Queste chiodatrici a batteria sono elettrotensili professionali.

NON PERMETTERE ai bambini di avvicinarsi all'apparato. Le persone inesperte devono utilizzare questo apparato solo sotto sorveglianza.

- Questo prodotto non è destinato per l'uso da parte di persone (compresi i bambini) con capacità fisiche, sensoriali o mentali ridotte, o prive di esperienza e conoscenza, a meno che non abbiano ottenuto sorveglianza o istruzioni riguardo all'uso dell'apparecchio da parte di una persona responsabile della loro sicurezza. I bambini non devono mai essere lasciati da soli con questo prodotto.

ASSEMBLAGGIO E REGOLAZIONI



AVVERTENZA: per ridurre il rischio di gravi lesioni personali, spegnere l'apparato e staccare il pacco batteria prima di eseguire qualsiasi regolazione o rimozione/installazione di dotazioni o accessori. Un avvio accidentale può causare lesioni.



AVVERTENZA: utilizzare esclusivamente pacchi batteria e caricabatterie DeWALT.

Inserimento e rimozione del gruppo batterie dall'apparato (Fig. B)

NOTA: per risultati ottimali, assicurarsi che il pacco batteria **12** sia completamente carico.

Per installare il pacco batteria nell'impugnatura dell'apparato

1. Allineare il pacco batteria **12** alle guide all'interno dell'impugnatura dell'apparato (Fig. B).
2. Farlo scorrere nell'impugnatura finché il pacco batteria non è saldamente posizionato nell'apparato e assicurarsi che non si disinnesti.

Per rimuovere il pacco batteria dall'apparato

1. Premere il pulsante di rilascio della batteria **21** ed estrarre il pacco batteria dall'impugnatura dell'apparato.
2. Inserire il pacco batteria nel caricatore come descritto nella sezione caricabatteria di questo manuale.

Pacchi batteria con indicatore del livello di carburante (Fig. B)

Alcuni pacchi batteria DeWALT comprendono un indicatore del livello di carburante costituito da tre spie LED verdi che indicano il livello di carica rimanente nel pacco batteria.

Per azionare l'indicatore del carburante, premere e tenere premuto il pulsante dell'indicatore del carburante **16**. Una combinazione di tre spie LED verdi si illumina per designare il livello di carica residua. Quando il livello di carica nella batteria scende al di sotto del limite utilizzabile, l'indicatore del carburante non si illumina e sarà necessario ricaricare la batteria.

NOTA: l'indicatore del carburante è solo un'indicazione del livello di carica residua sul pacco batteria. Non indica la funzionalità dell'apparato ed è soggetto a variazioni in base ai componenti prodotto, alla temperatura e all'applicazione dell'utente finale.

Gancio rotante di trave/cinghia (Fig. F)

Gancio di trave/cinghia **10** e può essere facilmente posizionato a sinistra o a destra dell'utensile per andare incontro a utilizzatori destri e mancini.

Se si desidera non utilizzare affatto il gancio, è possibile ruotarlo verso la parte anteriore o posteriore della base del manico.

Caricamento dell'apparato (Fig. A, D)



AVVERTENZA: inserire sempre il blocco di sicurezza del grilletto **2** e scollegare il pacco batteria prima di caricare e scaricare elementi di fissaggio.



AVVERTENZA: i dispositivi di fissaggio utilizzati per installare connettori metallici devono soddisfare i requisiti dei regolamenti edilizi vigenti e devono essere installati in conformità con i requisiti del codice le specifiche del fornitore di hardware dei connettori metallici. La mancata corretta installazione dei connettori può causare cedimenti strutturali.

1. Far scorrere alla base del caricatore il fermo del dispositivo di spinta a molla **8** per bloccarlo in posizione.
2. Selezionare un bastoncino a chiodo montato adeguatamente. (Fare riferimento a **Dati tecnici**) DeWALT raccomanda sempre di utilizzare chiodi di primo intervento recanti il marchio DeWALT.



AVVERTENZA: su questo apparato sono stati collaudati soltanto gli accessori offerti da DeWALT, quindi l'utilizzo di accessori diversi con questo apparato potrebbe essere rischioso. Per ridurre il rischio di infortuni, con questo prodotto devono essere utilizzati esclusivamente gli accessori raccomandati DeWALT.

3. Inserire le stecche di chiodi nella fessura di caricamento del caricatore, assicurandosi che le teste dei chiodi siano allineate correttamente all'apertura della fessura.
4. Chiudere il caricatore rilasciando il fermo del dispositivo di spinta. Facendo attenzione lasciar scorrere il fermo in avanti e impegnare la striscia di chiodi.

Blocco sparo a vuoto

La chiodatrice è dotata di un blocco sparo a vuoto che impedisce all'utensile di funzionare quando il caricatore è quasi vuoto. Quando rimangono nel caricatore circa 4–6 chiodi, il blocco sparo a vuoto dell'apparato si attiva. Fare riferimento a **Caricamento dello Strumento** per ricaricare una stecca di chiodi.

NOTA: applicando una forza decisa sull'utensile è possibile controllare manualmente il blocco. Questo protegge l'utensile da potenziali danni in caso di caduta.

Regolazione della profondità di inserimento (Fig. E)

La profondità di inserimento del chiodo può essere regolata con la rotella di regolazione della profondità.

1. Per inserire il chiodo meno profondo, ruotare la rotella di regolazione della profondità **4** a sinistra, verso il simbolo del chiodo in superficie.
2. Per affondare maggiormente un chiodo, ruotare la rotella di regolazione della profondità **4** verso destra, verso il simbolo del chiodo profondo.

Selezione della modalità (Fig. A)

Per selezionare la modalità sequenziale standard, far scorrere il selettore della modalità di funzionamento(I) in modo da visualizzare l'icona con la freccia singola **4**.

Per selezionare la modalità sequenziale RapidCycle, far scorrere il selettore della modalità di funzionamento **9** in modo da visualizzare l'icona con la freccia doppia **44**.

NOTA: la durata della batteria in modalità sequenziale RapidCycle sarà più breve che nella modalità sequenziale standard. Lasciando l'utensile nella modalità sequenziale standard sarà possibile ottenere la massima durata della batteria.

Impostazione della lunghezza del chiodo (Fig. A)

Questa chiodatrice è munita di un interruttore di selezione della lunghezza del chiodo **15** situato sulla base.

- Per i chiodi più corti, selezionare la posizione 1 impostando l'interruttore nella posizione più a sinistra.
- Per i chiodi più lunghi e le applicazioni più rigorose, selezionare la posizione 2 impostando l'interruttore nella posizione più a destra.

Nel caso in cui i chiodi non raggiungano la profondità desiderata nell'impostazione della velocità 1, è possibile passare all'impostazione della velocità 2 per una maggiore potenza di inserimento.

AVVISO: l'inserimento di chiodi sotto i 40 mm di lunghezza utilizzando l'impostazione della velocità 2 causerà un'usura eccessiva all'apparato e potrebbe causare guasti prematuri.

2	Potenza per l'inserimento di chiodi più lunghi	50–60 mm
1	Maggiore durata dell'apparato, maggiore durata della batteria, maggiore velocità di inserimento dei chiodi	40 mm

FUNZIONAMENTO

Istruzioni per l'uso



AVVERTENZA: osservare sempre le istruzioni di sicurezza e le normative in vigore.



AVVERTENZA: per ridurre il rischio di gravi lesioni personali, spegnere l'apparato e staccare il pacco batteria prima di eseguire qualsiasi regolazione o rimozione/installazione di dotazioni o accessori. Un avvio accidentale può causare lesioni.



AVVERTENZA: se l'elettrodotensile è caduto o si sospetta che sia danneggiato, eseguire il controllo del suo funzionamento, come definito nella sezione "selezione della modalità" del manuale. Se l'elettrodotensile non dovesse funzionare come previsto secondo il manuale, interromperne immediatamente l'uso e portarlo presso un centro di assistenza DEWALT autorizzato per le riparazioni del caso.

Corretto posizionamento delle mani (Fig. G)



AVVERTENZA: per ridurre il rischio di lesioni personali gravi, tenere le mani **SEMPRE** nella posizione corretta, come illustrato.



AVVERTENZA: per ridurre il rischio di lesioni personali gravi, mantenere **SEMPRE** l'apparato con presa sicura per prevenire reazioni improvvise.

La posizione corretta delle mani richiede una mano sull'impugnatura principale **18** come illustrato.

Preparazione dello Strumento (Fig. A)

1. Rimuovere il pacco batteria **12** dall'utensile e assicurarsi che l'utensile sia bloccato.
2. Rimuovere tutti i chiodi dal caricatore **7**.
3. Accertarsi che la sicura a contatto **3** si sposti liberamente.
4. Ricaricare i chiodi nel caricatore.
5. Montare il blocco batteria.



AVVERTENZA: non utilizzare lo strumento se la sicura a contatto o lo spingichiodo non possono spostarsi liberamente.



AVVISO: MAI spruzzare né applicare in altro modo lubrificanti o solventi di pulizia all'interno dello strumento. Questa operazione può limitare notevolmente la durata e le prestazioni dello strumento.

Impostazione della velocità	Vantaggio	Lunghezza tipica dei chiodi

Utilizzazione del blocco del grilletto di azionamento (Fig. C)

Ciascuna chiodatrice DEWALT è dotata di un blocco del grilletto di azionamento **2** che quando viene spinto verso destra come illustrato in Fig. C, impedisce all'utensile di sparare i chiodi bloccando il grilletto e togliendo l'alimentazione al motore.

Quando il blocco del grilletto di azionamento viene premuto verso sinistra, l'utensile è pienamente funzionante. Il blocco del grilletto di azionamento deve essere sempre attivato ogni volta che si effettuano regolazioni o quando l'utensile non deve essere utilizzato immediatamente.

Rodaggio dell'apparato

Tenere presente che questo apparato richiede un periodo di rodaggio prima di funzionare alla massima potenza prevista. È possibile che l'apparato non inserisca chiodi lunghi a filo in modo uniforme durante tale periodo.

Dopo aver inserito tra i 500 e i 1.000 chiodi, l'apparato dovrebbe aver completato il rodaggio ed è pronto a funzionare alla massima capacità.

Azionamento/attivazione dell'utensile (Fig. A, H, I)

L'utensile può essere azionato tirando il grilletto **1** in una di due modalità: modalità sequenziale o modalità sequenziale RapidCycle.



AVVERTENZA: i dispositivi di fissaggio devono essere inseriti direttamente nel materiale. Non inclinare la chiodatrice durante l'inserimento di elementi di fissaggio. Fare riferimento alla Fig. H.



AVVERTENZA: I chiodi per connettori metallici non sono progettati per penetrare nel metallo. Durante l'installazione di connettori metallici, posizionare **SEMPRE** la punta di rilevamento del foro nel foro preformato del connettore metallico e orientarla in modo tale che il chiodo sia perpendicolare al foro prima di tentare di inserire un elemento di fissaggio. Fare riferimento alla Fig. I.

Modalità sequenziale

La modalità sequenziale viene utilizzata per la chiodatura intermittente. Offre la massima durata della batteria per l'inserimento di chiodi.

- Utilizzando il selettore della modalità di funzionamento **9**, selezionare la modalità sequenziale **4**.
- Rilasciare il blocco di sicurezza del grilletto di azionamento **2**.
- Posizionare la punta di rilevamento del foro **13** nel primo foro sul connettore metallico ed esercitare una pressione verso il basso sull'utensile.
- Tirare il grilletto **1** per azionare l'utensile.
- Rilasciare il grilletto e sollevare la chiodatrice dal piano di lavoro.
- Ripetere i passaggi da 3 a 5 per attivare l'inserimento del chiodo successivo.

Modalità sequenziale RapidCycle

Nella modalità sequenziale RapidCycle, la velocità di rotazione del motore viene ripristinata automaticamente dopo l'inserimento di un chiodo per consentire una rapida chiodatura consecutiva, ma con tutti i benefici per la salute e la sicurezza di un modello di azionamento sequenziale. Pur offrendo la capacità di inserire più chiodi in meno tempo, questa modalità esaurisce più rapidamente la carica della batteria.

- Utilizzare il selettore della modalità di funzionamento **9** per selezionare la modalità sequenziale RapidCycle **4**.
- Rilasciare il blocco di sicurezza del grilletto di azionamento **2**.
- Posizionare la punta di rilevamento del foro **13** nel primo foro sul connettore metallico ed esercitare una pressione verso il basso sull'utensile.
- Tirare il grilletto **1** per azionare l'utensile.
- Rilasciare il grilletto e sollevare la chiodatrice dal piano di lavoro.
NOTA: Il motore dell'utensile torna automaticamente alla massima velocità senza la pressione della sicura **3**.
- Ripetere i passaggi da 3 a 5 per attivare l'inserimento del chiodo successivo.

Spia a LED (Fig. A)

La chiodatrice è munita di un LED indicatore di inceppamento/stallo **5** situato alla base dell'utensile. Vedi anche **Guida alla risoluzione dei problemi** per ulteriori istruzioni.

		<p>CONDIZIONE DI INCEPPAMENTO/STALLO</p> <p>Ruotare la leva di rilascio dallo stallo. Fare riferimento a Rilascio dallo stallo.</p>
	<p>o qualsiasi altra combinazione</p>	<p>ERRORE</p> <p>Reimpostare l'apparato rimuovendo e reinserendo il pacco batteria o disattivando il blocco di attivazione. Se l'errore persiste, portare l'apparato presso un centro di assistenza DEWALT autorizzato.</p>

Rilascio dallo stallo (Fig. A, C)

Se la chiodatrice viene utilizzata in applicazioni con materiali duri in cui viene utilizzata tutta l'energia disponibile nel motore per inserire un chiodo/punto, l'utensile può spegnersi. La lama di guida non completa il ciclo di inserimento e la spia di inceppamento/stallo LED **5** lampeggia. Ruotare la leva di rilascio dallo stallo **6** sull'utensile e il meccanismo attuerà il rilascio. Se la lama di guida non ritorna automaticamente nella posizione iniziale, procedere a **Rimozione di un chiodo inceppato**. Se l'unità rimane in condizioni di stallo modificare la selezione della modalità, il materiale e la lunghezza dei chiodi/punti per essere sicuri che il materiale sul quale sono applicati non sia troppo duro.

Se l'apparato continua a spegnersi, rivedere la selezione della velocità. A seconda dell'applicazione, potrebbe essere necessaria un'altra impostazione della velocità.

Rimozione di un chiodo inceppato (Fig. A, C)



AVVERTENZA: *Inserire sempre il blocco di sicurezza del grilletto 2 e scollegare il pacco batteria e scaricare gli elementi di fissaggio prima di tentare di eliminare un inceppamento.*

Se un chiodo si inceppa nel piede del cilindro, la spia di inceppamento/stallo 5 lampeggia.



ATTENZIONE: *durante la rimozione di un chiodo inceppato, NON orientare la chiodatrice con il naso o con la base della batteria rivolti verso l'alto. Il posizionamento della chiodatrice in questo modo aumenta la probabilità di ingerimento del chiodo inceppato o di pezzi del chiodo. Se una parte qualsiasi di un chiodo viene ingerita nell'utensile, il chiodo deve essere recuperato rimuovendo il coperchio superiore.*

NOTA: l'inceppamento potrebbe essere dovuto all'accumulo di detriti nel canale del cilindro. Verificare ed eliminare immediatamente i detriti come delineato di seguito se si ravvisano dei cambiamenti nelle prestazioni dell'apparato.

1. Rimuovere il pacco batteria dallo strumento e inserire il blocco del grilletto di azionamento 2.
2. Dopo aver appoggiato l'utensile su un lato, far scorrere alla base del caricatore il fermo del dispositivo di spinta a molla 8 per bloccarlo in posizione e scaricare la stecca di chiodi.
3. Con la chiave esagonale 11 in dotazione, allentare le due viti a testa esagonale 17 nella parte superiore del caricatore.
4. Ruotare il caricatore 7 in avanti.
5. Rimuovere il chiodo inceppato/piegato usando delle pinze, se necessario. Eliminare gli eventuali detriti nel canale dei chiodi se necessario.



ATTENZIONE: *Se una parte qualsiasi di un chiodo viene ingerita nell'utensile, il chiodo deve essere recuperato rimuovendo il coperchio superiore. Fare riferimento alla Fig. K-O.*

6. Se la lama di guida è nella posizione verso il basso, ruotare la leva di rilascio dallo stallò 6 sulla parte superiore della chiodatrice.

NOTA: se la lama di guida non si ripristina dopo aver ruotato la leva di rilascio dallo stallò, può essere necessario ripristinare manualmente la lama con un cacciavite lungo.

7. Ruotare nuovamente il caricatore in posizione sotto il boccaglio dell'utensile e serrare i bulloni esagonali 17.
8. Reinserrire il pacco batteria.

NOTA: lo strumento si disattiva e non si ripristina fino a quando non è stato rimosso e reinserito il pacco batteria.

9. Reiserire i chiodi nel caricatore (vedi **Caricamento dell'utensile**).
10. Rilasciare il fermo del dispositivo di spinta 8.
11. Disinserire il blocco di sicurezza del grilletto di azionamento 2 quando si è pronti a proseguire l'inchiodatura.

Se se i chiodi si inceppano frequentemente nel piede del cilindro, far effettuare la manutenzione dell'utensile in un centro di assistenza DEWALT autorizzato.

MANUTENZIONE

Questo apparato DEWALT è stato progettato per funzionare a lungo con una manutenzione minima. Per avere prestazioni sempre soddisfacenti occorre avere cura dell'apparato e sottoporlo a pulizia periodica.



AVVERTENZA: *per ridurre il rischio di gravi lesioni personali, spegnere l'apparato e staccare il pacco batteria prima di eseguire qualsiasi regolazione o rimozione/installazione di dotazioni o accessori. Un avvio accidentale può causare lesioni.*

Il caricabatteria e il pacco batteria non sono parti riparabili.



Lubrificazione

L'apparato non richiede alcuna ulteriore lubrificazione.



AVVISO: *MAI spruzzare né applicare in altro modo lubrificanti o solventi di pulizia all'interno dello strumento. Questa operazione può limitare notevolmente la durata e le prestazioni dello strumento.*



Pulizia



AVVERTENZA: *sffiare via la polvere dall'alloggiamento con aria compressa, non appena vi sia sporco visibile all'interno e intorno alle prese d'aria di ventilazione. Quando si esegue questa procedura indossare occhiali di protezione e mascherine antipolvere omologati.*



AVVERTENZA: *non utilizzare solventi o altri prodotti chimici aggressivi per pulire le parti non metalliche dell'apparato. Questi prodotti chimici indeboliscono i materiali utilizzati per questi componenti. Utilizzare un panno inumidito solo con acqua e sapone delicato. Non far penetrare del liquido all'interno dell'apparato, e non immergere alcuno dei suoi componenti direttamente in un liquido.*

Accessori su richiesta



AVVERTENZA: *su questo prodotto sono stati collaudati soltanto gli accessori offerti da DEWALT, quindi l'utilizzo di accessori diversi potrebbe essere rischioso. Per ridurre il rischio di lesioni, su questo prodotto vanno utilizzati solo gli accessori raccomandati DEWALT.*

Rivolgersi al proprio rivenditore per ulteriori informazioni sugli accessori più adatti.

Sostituzione della punta DCN6931-XJ (FIG. J)

Con il tempo la punta di rilevamento del foro 13 sarà soggetta all'usura e necessiterà di essere sostituita.



AVVERTENZA: *Per la propria sicurezza, leggere il manuale d'istruzioni dell'elettrostrumento prima di utilizzare qualsiasi accessorio. La mancata osservanza di questi*

avvertimenti potrebbe causare lesioni personali o danni all'apparato e all'accessorio. Durante l'assistenza tecnica, utilizzare solamente parti di ricambio identiche.

Per sostituire la puna di rilevamento del foro:

1. Utilizzando un cacciavite a testa piatta, spingere delicatamente la rondella di gomma dura **19** via dal perno di fissaggio della punta **20**.
2. Far scorrere il perno **20** fuori dal naso della chiodatrice.
3. Tirare la punta usurata/danneggiata fuori dal naso.
4. Inserire una nuova punta di rilevamento del foro.
5. Inserire il nuovo perno di fissaggio **20** attraverso il naso e la punta di rilevamento del foro.
6. Premere la nuova rondella di gomma dura **19** nuovamente sul perno di fissaggio.

NOTA: Utilizzare solo il nuovo perno e la guarnizione in dotazione con il kit DCN6931. La guarnizione in gomma non deve essere riutilizzata.

Kit di sostituzione della molla di ritorno DCN6901 (Fig. K-O)

Con il tempo, le molle di ritorno della lama dell'avvitatore si usureranno e necessiteranno di essere sostituite. È evidente che le molle necessitano di essere sostituite se la lama dell'avvitatore non ritorna nella posizione iniziale dopo ogni inserimento. Per verificare - aprire lo scomparto come riportato nella sezione **Disinnesco di un chiodo inceppato** e se le molle si sono usurate sarà possibile muovere l'avvitatore avanti e dietro nel canale dei chiodi senza incontrare resistenza.

L'apparato è stato progettato in modo tale che sia facilmente possibile sostituire le molle di ritorno in meno di 5 minuti in loco utilizzando l'accessorio DCN6901-XJ.



AVVERTENZA: per la propria sicurezza, leggere il manuale d'istruzioni dell'apparato prima di utilizzare qualsiasi accessorio. La mancata osservanza di questi avvertimenti potrebbe causare lesioni personali o danni all'apparato e all'accessorio. Durante l'assistenza tecnica, utilizzare solamente parti di ricambio identiche.

AVVISO: tutte le parti meccaniche del kit di sostituzione della molla di ritorno sono indicate per comodità e verifica di inclusioni. Il kit contiene anche un pacchetto di adesivo Loctite per l'utilizzo al passaggio 9. Fare riferimento alla Fig. O.

Per sostituire le molle di ritorno rotte:

NOTA: le molle devono essere sostituite in coppia, utilizzando esclusivamente il kit di sostituzione della molla accessorio DEWALT.

1. Utilizzando la chiave **11** fornita in dotazione, allentare le due viti **27** su ambo i lati dell'unità. Fare riferimento alla Fig. K.
2. Rimuovere il sistema di ritorno **28** dall'unità. Fare riferimento alla Fig. L.
3. Far scorrere il fermaglio della guida della molla **29** via dalla guida della molla **30**. Fare riferimento alla Fig. M.

4. Ruotare e rimuovere il respingente della molla **31** e rimuovere la rondella **32** e la molla di ritorno **33**. Fare riferimento alla Fig. M.
5. Montare la nuova molla di ritorno e la rondella sulla guida della molla **30**. Comprime la molla con la rondella vicino all'estremità opposta della guida, ruotare il nuovo respingente della molla finché non oltrepassa la scanalatura **34** del fermaglio della guida della molla.
6. Montare saldamente il nuovo fermaglio della guida della molla e posizionare il respingente contro il fermaglio.
7. Ripetere i passaggi 3-6 per la seconda molla.

NOTA: Controllare il ritorno del profilo facendo scorrere il profilo sulla guida della molla e lasciandolo andare. Dovrebbe tornare indietro a causa della forza delle molle.

8. Far scorrere il sistema di ritorno **28** nuovamente nell'unità. Fare riferimento alla Fig. N. È importante provare l'allineamento del profilo e il volano prima di avvitare il sistema di ritorno nuovamente sull'unità. È possibile farlo collegando una batteria e quindi spingendo e rilasciando il naso dell'unità contro un piano o una superficie rigida. Questo manderà su di giri il motore.
NOTA: quando il profilo e il volano sono correttamente allineati, si udirà il motore decelerare dalla massima velocità. Se il profilo e il volano non sono allineati correttamente, il motore potrebbe non avviarsi o potrebbe rallentare molto più rapidamente del normale insieme a un forte stridore dall'unità. In tal caso, rimuovere e riposizionare il sistema di ritorno.

9. Una volta posizionato correttamente il sistema di ritorno, aprire la bustina di Loctite** fornita in dotazione e applicarne una piccola quantità sulla filettatura delle due viti **27** e rimontare le due viti utilizzando la chiave e serrare saldamente. Fare riferimento alla Fig. O.



AVVERTENZA: testare sempre l'unità inserendo dei chiodi corti nel legno morbido per assicurarsi che l'utensile funzioni correttamente. Se l'utensile non funziona correttamente, contattare immediatamente un centro di assistenza DEWALT riconosciuto.



AVVERTENZA: IL CONTENUTO DELLA BUSTINA DI LOCTITE® POTREBBE IRRITARE GLI OCCHI, LA PELLE E L'APPARATO RESPIRATORIO. UTILIZZARE L'INTERO CONTENUTO ALL'APERTURA. Non inalare i fumi. Impedire il contatto con gli occhi, la pelle e gli indumenti. Utilizzare soltanto in una zona ben ventilata. Conservare lontano dalla portata dei bambini.

TRATTAMENTO DI PRONTO SOCCORSO: Contiene dimetacrilato poliglicolico, glicole propilenico oleato poliglicolico, biossido di titanio e idroperossido di cumene. In caso di ingerimento, chiamare immediatamente un Centro Antivelelo o un medico. Non indurre il vomito. In caso di inalazione, spostare la persona all'aria fresca. In caso di contatto con gli occhi, sciacquare per 15 minuti. Rivolgersi a un medico. In caso di contatto con la pelle, sciacquare bene con acqua. In caso di contatto con gli indumenti, rimuoverli.

*Loctite® è un marchio registrato di Henkel Corp.

Rispetto ambientale



Raccolta differenziata. I prodotti e le batterie contrassegnati con questo simbolo non devono essere smaltiti con i normali rifiuti domestici.

Prodotti e batterie contengono materiali che possono essere recuperati o riciclati diminuendo la domanda di materie prime. Si prega di riciclare prodotti elettrici e batterie secondo le disposizioni locali. Ulteriori informazioni sono disponibili all'indirizzo www.2helpU.com.

Pacco batteria ricaricabile

Questo pacco batteria a lunga durata deve essere ricaricato quando non fornisce più energia sufficiente per eseguire compiti che prima erano eseguiti agevolmente. Al termine della sua vita operativa, il pacco batteria va smaltito con la dovuta cura per l'ambiente.

- Far scaricare il pacco batteria completamente, quindi rimuoverlo dalla radio.
- Le batterie agli ioni di litio sono riciclabili. Consegnarle al proprio concessionario o presso un'apposita stazione di riciclaggio. Le batterie raccolte verranno riciclate o smaltite in modo appropriato.

RISOLUZIONE DEI PROBLEMI

MOLTI PROBLEMI COMUNI POSSONO ESSERE RISOLTI FACILMENTE
UTILIZZANDO IL SEGUENTE GRAFICO.

Per problemi più gravi o persistenti, contattare il più vicino centro di riparazione autorizzato DEWALT,
o contattare l'ufficio DEWALT all'indirizzo indicato in questo manuale.



AVVERTENZA: per ridurre il rischio di gravi lesioni personali, staccare SEMPRE il pacco batteria dallo strumento prima di tutte le riparazioni

SINTOMO	CAUSA	SOLUZIONE
Il motore non funziona con il grilletto di azionamento premuto	Blocco del grilletto in posizione di blocco	Sbloccare il blocco del grilletto di azionamento.
	L'utensile è in stallo, impedendo al motore di girare	Ruotare la leva di rilascio dallo stallo sull'utensile e il meccanismo attuerà il rilascio. Se la lama di guida non viene ripristinata, rimuovere la batteria e spingere manualmente la lama indietro nella posizione iniziale.
	È necessario resettare il circuito elettronico all'interno dell'utensile	Rimuovere la batteria, attendere 3 secondi e reinserirla.
	Il motore si ferma dopo 5 secondi	Funzionamento normale, rilasciare il grilletto e premere.
	I terminali sono sporchi o danneggiati	Rivolgersi a un centro di riparazione autorizzato DEWALT.
	Circuito elettronico interno danneggiato	Rivolgersi a un centro di riparazione autorizzato DEWALT.
	Grilletto di azionamento danneggiato	Rivolgersi a un centro di riparazione autorizzato DEWALT.
	Batteria calda	Lasciar raffreddare la batteria o sostituirla con un pacco batteria freddo.
	Utensile caldo	Lasciar raffreddare l'utensile prima di continuare a utilizzarlo.
Il motore non funziona con il dispositivo di scatto a contatto premuto	Blocco del grilletto in posizione di blocco	Sbloccare il blocco del grilletto di azionamento.
	Blocco sparo a vuoto inserito, impedendo al dispositivo di scatto a contatto di effettuare la corsa completa	Inserire altri chiodi nel caricatore.
	L'utensile è in stallo, impedendo al motore di girare	Ruotare la leva di rilascio dallo stallo sull'utensile e il meccanismo attuerà il rilascio. Se la lama di guida non viene ripristinata, rimuovere la batteria e spingere manualmente la lama indietro nella posizione iniziale.
	Dispositivo di scatto a contatto piegato	Rivolgersi a un centro di riparazione autorizzato DEWALT.
	Il motore si ferma dopo 5 secondi	Funzionamento normale, rilasciare il dispositivo di scatto a contatto e premere.
	I terminali sono sporchi o danneggiati	Rivolgersi a un centro di riparazione autorizzato DEWALT.
	Circuito elettronico interno danneggiato	Rivolgersi a un centro di riparazione autorizzato DEWALT.
	Grilletto di azionamento danneggiato	Rivolgersi a un centro di riparazione autorizzato DEWALT.
	Batteria calda	Lasciar raffreddare la batteria o sostituirla con un pacco batteria freddo.
Utensile caldo	Lasciar raffreddare l'utensile prima di continuare a utilizzarlo.	

SINTOMO	CAUSA	SOLUZIONE
L'utensile non si aziona (il motore gira ma l'utensile non riesce a sparare)	Blocco sparo a vuoto inserito, impedendo al dispositivo di scatto a contatto di effettuare la corsa completa	Inserire chiodi nel caricatore.
	Batteria scarica o danneggiata	Controllare il livello di carica se sul pacco batteria viene visualizzato lo stato di carica. Caricare o sostituire il pacco batteria, se necessario.
	Chiodo inceppato/la lama di guida non torna nella posizione iniziale	Rimuovere la batteria, rimuovere il chiodo inceppato, azionare ripetutamente la leva di rilascio dallo stallo, (spingere in su manualmente la lama di guida se necessario) reinserire la batteria.
	Gruppo di guida/ritorno danneggiato	Sostituire gruppo di guida/ritorno . Rivolgersi a un centro di riparazione autorizzato DEWALT.
	Meccanismo interno inceppato	Rivolgersi a un centro di riparazione autorizzato DEWALT.
	Circuito elettronico interno danneggiato	Rivolgersi a un centro di riparazione autorizzato DEWALT.
Il motore si avvia, ma genera molto rumore	Chiodo inceppato e la lama di guida è bloccata in posizione abbassata	Utilizzare la leva di rilascio dallo stallo, rimuovere eventuali chiodi inceppati e riportare manualmente nella posizione iniziale la lama di guida, se necessario.
	Gruppo di guida/ritorno danneggiato	Sostituire gruppo di guida/ritorno . Rivolgersi a un centro di riparazione autorizzato DEWALT.
La lama di guida continua a rimanere bloccata in posizione abbassata	Chiodo inceppato e la lama di guida è bloccata in posizione abbassata	Utilizzare la leva di rilascio dallo stallo, rimuovere eventuali chiodi inceppati e riportare manualmente nella posizione iniziale la lama di guida, se necessario.
	Gruppo di guida/ritorno danneggiato	Sostituire gruppo di guida/ritorno . Rivolgersi a un centro di riparazione autorizzato DEWALT.
	Materiale e lunghezza dei chiodi/punti	If the unit continues to stall (forcing the need to rotate the Stall release lever) choose the appropriate material and fastener length that is not too rigorous an application.
	Residui nel piede del cilindro	Pulire la zona del boccaglio e guardare da vicino se ci sono frammenti di chiodi bloccati nella guida.
	L'apparato non ha ancora completato il rodaggio	I nuovi apparati possono richiedere 500–1.000 chiodi prima di completare il rodaggio. Inserire chiodi più corti durante tale periodo se si riscontrano difficoltà a inserire i chiodi a filo.
	Uso della velocità errata	Se si sta tentando di inserire chiodi con codolo ad anello più lunghi in materiali di legno morbido o in materiali più duri con la velocità 1, regolare l'impostazione della velocità alla posizione 2.

SINTOMO	CAUSA	SOLUZIONE
L'utensile funziona ma non guida fino in fondo i chiodi/punti	Regolazione della profondità insufficiente	Girare la rotella di regolazione su una profondità maggiore.
	L'utensile non è saldamente a contatto del pezzo	Applicare una forza adeguata a far aderire saldamente l'utensile al pezzo. Fare riferimento al manuale di istruzioni.
	Materiale e lunghezza dei chiodi/punti	Se l'utensile continua a essere in stallo (costringendo a girare la leva di rilascio dallo stallo) scegliere un materiale e una lunghezza dei chiodi/punti per i quali il materiale sul quale devono essere applicati non sia troppo duro.
	Bordo della lama di guida usurato o danneggiato	Sostituire gruppo di guida/ritorno . Rivolgersi a un centro di riparazione autorizzato DEWALT
	Meccanismo di azionamento danneggiato	Rivolgersi a un centro di riparazione autorizzato DEWALT.
	L'apparato non ha ancora completato il rodaggio	I nuovi apparati possono richiedere 500–1.000 chiodi prima di completare il rodaggio. Inserire chiodi più corti durante tale periodo se si riscontrano difficoltà a inserire i chiodi a filo.
	Uso della velocità errata	Se si sta tentando di inserire chiodi con codolo ad anello più lunghi in materiali di legno morbido o in materiali più duri con la velocità 1, regolare l'impostazione della velocità alla posizione 2.
L'utensile funziona, ma non spara chiodi punti	Non ci sono chiodi nel caricatore	Inserire i chiodi nel caricatore
	Chiodi con dimensione o angolo non corretti	Utilizzare solo i chiodi consigliati. Fare riferimento a <i>Dati tecnici</i> .
	Residui nel piede del cilindro	Pulire la zona del boccaglio e guardare da vicino se ci sono frammenti di chiodi bloccati nella guida
	Residui nel caricatore	Pulire il caricatore.
	Caricatore usurato	Sostituire il caricatore Rivolgersi a un centro di riparazione autorizzato DEWALT.
	Lama di guida usurata o danneggiata	Sostituire la lama di guida. Rivolgersi a un centro di riparazione autorizzato DEWALT.
	Molla del dispositivo di spinta danneggiata	Sostituire la molla, rivolgersi a un centro di riparazione autorizzato DEWALT.

SINTOMO	CAUSA	SOLUZIONE
Chiodo inceppato	Chiodi con dimensione o angolo non corretti	Utilizzare solo i chiodi consigliati. Fare riferimento a Dati tecnici .
	Le viti del caricatore non sono state strette dopo l'ultima ispezione o rimozione per inceppamento	Assicurarsi di stringere i bulloni esagonali del caricatore con la chiave in dotazione.
	Lama di guida usurata o danneggiata	Sostituire la lama di guida. Rivolgersi a un centro di riparazione autorizzato DEWALT.
	Materiale e lunghezza dei chiodi/punti	Se l'utensile continua a essere in stallo (costringendo a girare la leva rilascio dallo stallo) scegliere un materiale e una lunghezza dei chiodi/punti per i quali il materiale sul quale devono essere applicati non sia troppo duro.
	Residui nel piede del cilindro	Pulire la zona del boccaglio e guardare da vicino se ci sono frammenti di chiodi bloccati nella guida.
	Caricatore usurato	Sostituire il caricatore Rivolgersi a un centro di riparazione autorizzato DEWALT.
	Molla del dispositivo di spinta danneggiata	Sostituire la molla. Rivolgersi a un centro di riparazione autorizzato DEWALT.
	Il blocco sparo a vuoto è innestato quando rimangono solo 4–6 chiodi nel caricatore e l'utente sta applicando una forza eccessiva al dispositivo di scatto a contatto, bypassando il blocco	Caricare altri chiodi nel caricatore per disinnestare il blocco sparo a vuoto.
	L'apparato non ha ancora completato il rodaggio	I nuovi apparati possono richiedere 500–1.000 chiodi prima di completare il rodaggio. Inserire chiodi più corti durante tale periodo se si riscontrano difficoltà a inserire i chiodi a filo.
Uso della velocità errata	Se si sta tentando di inserire chiodi con codolo ad anello più lunghi in materiali di legno morbido o in materiali più duri con la velocità 1, regolare l'impostazione della velocità alla posizione 2.	
Prestazioni scadenti nell'inserimento dei fori	Punta di rilevamento di un foro usurata o danneggiata	Sostituire la punta con il kit. Se le prestazioni scadenti permangono, portare l'utensile presso un agente di riparazione DEWALT.

SNOERLOZE METALEN-HECHTNAGELTACKER

DCN693

Hartelijk gefeliciteerd!

U hebt gekozen voor een DeWALT gereedschap. Jarenlange ervaring, grondige productontwikkeling en innovatie maken DeWALT tot een van de betrouwbaarste partners voor gebruikers van professioneel gereedschap.

Technische gegevens

		DCN693
Spanning	V _{DC}	18
Type		2
Accutype		Li-Ion
Aandrijfmodus		Sequentieel/ RapidCycle Sequentieel
Multi-Speed		Yes
Magazijnhoek		33°
Spijkers		
lengte (Snelheid 1)	mm	40
lengte (Snelheid 2)	mm	50–60
diameter schacht	mm	3,4–4,0
hoek		30–35°
kopgeometrie		volledige round
collatietype		papier tape
Gewicht (zonder accuset)	kg	3,6
Lawaaiwaarden en vibratiewaarden (triax-vectorsom) volgens EN60745-2-16.		
L _{PA} (emissie geluidsdrukniveau)	dB(A)	87
L _{WA} (niveau geluidsvermogen)	dB(A)	98
K _{WA} (onzekerheid voor het gegeven geluidsniveau)	dB(A)	3
Vibratie-emissiewaarde a _h =	m/s ²	< 2,5
Onzekerheid K =	m/s ²	1,5

Het vibratie-emissieniveau dat in dit informatieblad wordt gegeven, is gemeten in overeenstemming met een gestandaardiseerde test volgens EN60745 en kan worden gebruikt om het ene gereedschap met het andere te vergelijken. Het kan worden gebruikt voor een eerste inschatting van blootstelling.

⚠ WAARSCHUWING: Het verklaarde vibratie-emissieniveau geldt voor de hoofdtoepassingen van het gereedschap. Als het gereedschap echter voor andere toepassingen wordt gebruikt, dan wel met andere accessoires of slecht wordt onderhouden, kan de vibratie-emissie verschillen. Dit kan het blootstellingsniveau aanzienlijk verhogen gedurende de totale arbeidsduur. Een inschatting van het blootstellingsniveau aan vibratie dient ook te worden overwogen wanneer het gereedschap wordt uitgeschakeld of als het aan staat maar geen

daadwerkelijke werkzaamheden uitvoert. Dit kan het blootstellingsniveau aanzienlijk verminderen gedurende de totale arbeidsduur.

Stel aanvullende veiligheidsmaatregelen op om de operator te beschermen tegen de effecten van vibratie, zoals: onderhoud het gereedschap en de accessoires, houd de handen warm, organisatie van werkpatronen.

EG-conformiteitsverklaring

Richtlijn Voor Machines



Snoerloze metalen-hechtnageltacker DCN693

DeWALT verklaart dat deze producten zoals beschreven onder **Technische gegevens** in overeenstemming zijn met: 2006/42/EG, EN60745-1:2009+A11:2010, EN60745-2-16:2010. Deze producten voldoen ook aan de Richtlijn 2014/30/EU en 2011/65/EU. Neem voor meer informatie contact op met DeWALT via het volgende adres of kijk op de achterzijde van de gebruiksaanwijzing.

De ondergetekende is verantwoordelijk voor de samenstelling van het technische bestand en legt deze verklaring af namens DeWALT.

Markus Rompel
Vice-President Engineering, PTE-Europa
DeWALT, Richard-Slinger-Strasse 11,
65510, Idstein, Duitsland
05.09.2022



WAARSCHUWING: Lees de instructiehandleiding om het risico op letsel te verminderen.

Definities: Veiligheidsrichtlijnen

De definities hieronder beschrijven de ernstgraad voor elk signaalwoord. Gelieve de handleiding te lezen en op deze symbolen te letten.



GEVAAR: Wijst op een dreigende gevaarlijke situatie die, indien niet vermeden, **zal leiden tot de dood of ernstige verwondingen**.



WAARSCHUWING: Wijst op een mogelijk gevaarlijke situatie die, indien niet vermeden, **zou kunnen leiden tot de dood of ernstige letsels**.



VOORZICHTIG: Wijst op een mogelijk gevaarlijke situatie die, indien niet vermeden, **kan leiden tot kleine of matige letsels**.

Accu's				Laders/Laadtijden (Minuten)**									
Cat #	V _{DC}	Ah	Gewicht (kg)	DCB104	DCB107	DCB112/ DCB1102	DCB113	DCB115/ DCB1104	DCB116	DCB117	DCB118	DCB132	DCB119
DCB546	18/54	6,0/2,0	1,08	60	270	170	140	90	80	40	60	90	X
DCB547/G	18/54	9,0/3,0	1,46	75*	420	270	220	135*	110*	60	75*	135*	X
DCB548	18/54	12,0/4,0	1,46	120	540	350	300	180	150	80	120	180	X
DCB181	18	1,5	0,35	22	70	45	35	22	22	22	22	22	45
DCB182	18	4,0	0,61	60/40**	185	120	100	60	60/45**	60/40**	60/40**	60	120
DCB183/B/G	18	2,0	0,40	30	90	60	50	30	30	30	30	30	60
DCB184/B/G	18	5,0	0,62	75/50**	240	150	120	75	75/60**	75/50**	75/50**	75	150
DCB185	18	1,3	0,35	22	60	40	30	22	22	22	22	22	40
DCB187	18	3,0	0,54	45	140	90	70	45	45	45	45	45	90
DCB189	18	4,0	0,54	60	185	120	100	60	60	60	60	60	120
DCBP034/G	18	1,7	0,32	27	82	50	40	27	27	27	27	27	50

*Datumcode 201811475B of later

**Datumcode 201536 of later

***Deze matrix is uitsluitend bestemd als richtlijn, de tijden zijn afhankelijk van de temperaturen en de accustatus.

OPMERKING: Geef een handeling aan waarbij geen persoonlijk letsel optreedt die, indien niet voorkomen, schade aan goederen kan veroorzaken.



Wijst op risico van een elektrische schok.



Wijst op brandgevaar.

Algemene veiligheids waarschuwingen voor elektrisch gereedschap



WAARSCHUWING: Lees alle veiligheids waarschuwingen en alle instructies. Het niet opvolgen van de waarschuwingen en instructies kan leiden tot een elektrische schok, brand en/of ernstig persoonlijk letsel.

BEWAAR ALLE WAARSCHUWINGEN EN INSTRUCTIES ALS TOEKOMSTIG REFERENTIEMATERIAAL

De term „elektrisch gereedschap“ in de waarschuwingen verwijst naar uw (met een snoer) op de netspanning aangesloten elektrische gereedschap of naar (draadloos) elektrisch gereedschap met een accu.

1) Veiligheid Werkplaats

- Houd het werkgebied schoon en goed verlicht.** Rommelige of donkere gebieden zorgen voor ongelukken.
- Bedien elektrische gereedschappen niet in een explosieve omgeving, zoals in de nabijheid van ontvlambare vloeistoffen, gassen of stof.** Elektrische gereedschappen veroorzaken vonken die het stof of de dampen kunnen doen ontbranden.
- Houd kinderen en omstanders op een afstand terwijl u een elektrisch gereedschap bedient.** Als u wordt afgeleid kunt u de controle over het gereedschap verliezen.

2) Elektrische Veiligheid

- Stekkers van elektrisch gereedschap moeten in het stopcontact passen. Pas de stekker nooit op enige manier aan. Gebruik geen adapterstekkers samen met geaard elektrisch gereedschap.** Niet aangepaste stekkers en passende contactdozen verminderen het risico op een elektrische schok.
- Vermijd lichamelijk contact met geaarde oppervlaktes zoals buizen, radiatoren, fornuizen en ijskasten.** Er bestaat een verhoogd risico op een elektrische schok als uw lichaam geaard is.
- Stel elektrisch gereedschap niet bloot aan regen of natte omstandigheden.** Als er water in een elektrisch gereedschap terecht komt, verhoogt dit het risico op een elektrische schok.
- Behandel het stroomsnoer voorzichtig. Gebruik het stroomsnoer nooit om het elektrische gereedschap te dragen of te trekken, of de stekker uit het stopcontact te halen. Houd het snoer uit de buurt van warmte, olie, scherpe randen, of bewegende onderdelen.** Beschadigde snoeren of snoeren die in de war zijn verhogen het risico op een elektrische schok.
- Als u een elektrisch gereedschap buitenshuis gebruikt, gebruikt u een verlengsnoer dat geschikt is voor gebruik buitenshuis.** Het gebruik van een verlengsnoer dat geschikt is voor buitenshuis, vermindert het risico op een elektrische schok.
- Als het gebruik van een elektrisch gereedschap op een vochtige locatie onvermijdelijk is, gebruikt u een stroomvoorziening die beveiligd is met een aardlekschakelaar.** Het gebruik van een aardlekschakelaar vermindert het risico op een elektrische schok.

3) Persoonlijke Veiligheid

- a) **Blijf alert, kijk wat u doet en gebruik uw gezonde verstand als u een elektrisch gereedschap bedient. Gebruik het gereedschap niet als u vermoeid bent of onder de invloed van drugs, alcohol of medicatie bent.** Een moment van onoplettendheid tijdens het bedienen van elektrische gereedschappen kan leiden tot ernstig persoonlijk letsel.
- b) **Gebruik een beschermende uitrusting. Draag altijd oogbescherming.** Beschermende uitrusting zoals een stofmasker, antislip veiligheidsschoenen, een helm, of gehoorbescherming gebruikt in de juiste omstandigheden zal het risico op persoonlijk letsel verminderen.
- c) **Vermijd onbedoeld starten. Zorg ervoor dat de schakelaar in de 'off' (uit) stand staat voordat u het gereedschap aansluit op de stroombron en/of accu, het oppakt of rondraagt.** Het rondragen van elektrische gereedschappen met uw vinger op de schakelaar of het aanzetten van elektrische gereedschappen waarvan de schakelaar aan staat, zorgt voor ongelukken.
- d) **Verwijder alle stelsleutels of moersleutels voordat u het elektrische gereedschap aan zet.** Een moersleutel of stelsleutel die in een ronddraaiend onderdeel van het elektrische gereedschap is achtergelaten kan leiden tot persoonlijk letsel.
- e) **Rek u niet te ver uit. Blijf altijd stevig en in balans op de grond staan.** Dit zorgt voor betere controle van het elektrische gereedschap in onverwachte situaties.
- f) **Draag geschikte kleding. Draag geen loszittende kleding of sieraden. Houd uw haar, kleding en handschoenen uit de buurt van bewegende onderdelen.** Loszittende kleding, sieraden of lang haar kunnen door bewegende delen worden gegrepen.
- g) **Als er in apparaten wordt voorzien voor het aansluiten van stofverwijdering- of verzamelapparatuur, zorg er dan voor dat deze correct worden aangesloten en gebruikt.** Het gebruik van een stofverzamelaar kan aan stof gerelateerde gevaren verminderen.

4) Gebruik en Verzorging van Elektrisch Gereedschap

- a) **Forceer het gereedschap niet. Gebruik het juiste elektrische gereedschap voor uw toepassing.** Het juiste elektrische gereedschap voert de werkzaamheden beter en veiliger uit waarvoor het is ontworpen.
- b) **Gebruik het gereedschap niet als de schakelaar het niet aan en uit kan zetten.** Ieder gereedschap dat niet met de schakelaar kan worden bediend is gevaarlijk en moet worden gerepareerd.
- c) **Haal de stekker uit het stopcontact en/of neem de accu uit het gereedschap voordat u aanpassingen uitvoert, accessoires verwisselt, of het elektrische gereedschap opbergt.** Dergelijke preventieve

veiligheidsmaatregelen verminderen het risico dat het elektrische gereedschap per ongeluk opstart.

- d) **Bewaar gereedschap dat niet wordt gebruikt buiten het bereik van kinderen en laat niet toe dat personen die onbekend zijn met het elektrische gereedschap of deze instructies het gereedschap bedienen.** Elektrische gereedschappen zijn gevaarlijk in handen van ongetrainde gebruikers.
- e) **Onderhoud elektrische gereedschappen. Controleer op verkeerde uitlijning en het grijpen van bewegende onderdelen, breuk van onderdelen en andere omstandigheden die de werking van het gereedschap nadelig kunnen beïnvloeden. Zorg dat het gereedschap voor gebruik wordt gerepareerd als het beschadigd is.** Veel ongelukken worden veroorzaakt door slecht onderhouden gereedschap.
- f) **Houd snijdgereedschap scherp en schoon.** Correct onderhouden snijdgereedschappen met scherpe snijdranden lopen minder snel vast en zijn gemakkelijker te beheersen.
- g) **Gebruik het elektrische gereedschap, de accessoires en gereedschapsonderdelen enz. in overeenstemming met deze instructies, waarbij u rekening houdt met de werkomstandigheden en de werkzaamheden die dienen te worden uitgevoerd.** Gebruik van het elektrische gereedschap voor werkzaamheden die anders zijn dan het bedoelde gebruik, kunnen leiden tot een gevaarlijke situatie.

5) Gebruik en Verzorging van Gereedschap op Accu

- a) **Gebruik alleen de lader die door de fabrikant wordt opgegeven.** Een lader die geschikt is voor één accutype, kan een risico op brand veroorzaken indien gebruikt met een andere accu.
- b) **Gebruik elektrische gereedschappen uitsluitend met speciaal omschreven accu's.** Gebruik van andere accu's kan leiden tot letsel en brandgevaar.
- c) **Als de accu niet in gebruik is, dient u deze uit de buurt te houden van andere metalen voorwerpen zoals paperclips, munten, sleutels, spijkers, schroeven of andere kleine metalen voorwerpen die een verbinding van het ene contactpunt met het andere kunnen maken.** Het kortsluiten van de accucontactpunten samen kan brandwonden of brand veroorzaken.
- d) **Als het gereedschap te zwaar wordt belast, kan er vloeistof uit de accu lekken; vermijd contact hiermee. Als u per ongeluk hier toch mee in contact komt, spoelt u met water. Als de vloeistof in contact met de ogen komt, dient u daarnaast medische hulp in te roepen.** Vloeistof afkomstig uit de accu kan irritatie of brandwonden veroorzaken.

6) Service

- a) **Zorg dat u gereedschap wordt onderhouden door een erkende reparateur die uitsluitend identieke**

vervangende onderdelen gebruikt. Dit zorgt ervoor dat de veiligheid van het gereedschap blijft gegarandeerd.

Veiligheidsvoorschriften voor Accutackers

- **Ga er altijd vanuit dat er nieten/spijkers in het gereedschap zitten.** Wanneer onzorgvuldig met de tacker wordt omgegaan, kan dat tot gevolg hebben dat er onverwacht nieten/spijkers worden afgeschoten en dat er daardoor persoonlijk letsel ontstaat.
- **Richt het gereedschap niet op uzelf of op iemand die bij u staat.** Wanneer de trekker onverwacht wordt overgehaald, zullen nieten/spijkers worden afgevuurd en dat kan persoonlijk letsel tot gevolg hebben.
- **Stel het gereedschap pas in werking als het stevig tegen het werkstuk is geplaatst.** Als het gereedschap geen contact maakt met het werkstuk, kunnen nieten/spijkers worden weggeschoten in een onbedoelde richting.
- **Neem de accu los van het gereedschap wanneer er nieten/spijkers in het gereedschap vast komen te zitten.** Wanneer u nieten/spijkers die vastzitten, losmaakt, kan de tacker onbedoeld in werking treden als de accu nog in het gereedschap zit.
- **Gebruik deze tacker niet voor het vastzetten van elektrische kabels.** Dit gereedschap is niet ontworpen voor het installeren van elektrische kabels, de isolatie kan beschadigd raken waardoor het gevaar van een elektrische schok of van brand ontstaat.



WAARSCHUWING: Als het gereedschap is gevallen of u vermoedt dat het is beschadigd, voer dan een controle van de werking van het gereedschap uit zoals wordt uiteengezet in het hoofdstuk standselectie van de handleiding. Werk het gereedschap niet volgens de beschrijving in de handleiding, gebruik het dan niet meer en laat het nazien in een geautoriseerd DEWALT-servicecentrum.

- Gebruik het gereedschap niet als hamer.
- Zie voor vrijstellingen voor deze bepalingen de in uw land geldende voorschriften voor de werklocatie.
- Controleer altijd de ter plaatse geldende voorschriften voor de werkplek.
- Draag altijd een veiligheidsbril.
- Draag altijd gehoorbescherming.
- Gebruik alleen bevestigingsmateriaal van het type dat in de handleiding wordt genoemd.
- Monteer het gereedschap niet met een standaard op een steun.
- Demonteer of blokkeer geen onderdelen van het hechtapparaat, de contactschakelaar.
- Controleer vóór elk gebruik of het veiligheids- en triggermechanisme goed werkt en of alle bouten en moeren vastzitten.
- Activeer de nagelmachine nooit in de open ruimte.
- Draag het werktuig in het werkgebied naar de werkplek met behulp van één handvat, en nooit met een geactiveerde schakelaar.

- Beoordeel de omstandigheden in het werkgebied. Spijkers kunnen dunne werkstukken doorboren of van hoeken en kanten van het werkstuk afglijden, en zo mensen aan risico's blootstellen.
- Sla geen nagels dicht bij de rand van het werkstuk.
- Sla geen nagels bovenop andere nagels.

Overige risico's

De volgende risico's horen bij het gebruik van deze apparaten:

- Letsel veroorzaakt door onjuiste behandeling van het gereedschap.
- Verlies van controle over het gereedschap wanneer het niet goed wordt vastgepakt.
- Vermoeidheid van de spieren van armen en handen, vooral wanneer u boven uw hoofd werkt. Neem altijd regelmatig een rustpauze wanneer u lange tijd aan het werk bent.

Ondanks het toepassen van de relevante veiligheidsvoorschriften en het toepassen van veiligheidsapparaten kunnen sommige overige risico's niet worden vermeden. Dit zijn:

- Gehoorbeschadiging.
- Risico op persoonlijk letsel door rondvliegende deeltjes.
- Risico van persoonlijk letsel als gevolg van langdurig gebruik.
- Verlies van controle over het gereedschap door terugslag.
- Risico van letsel door beknelling, scherpe randen en onjuiste behandeling van het werkstuk.
- Risico van letsel veroorzaakt door scherpe randen bij het inzetten van andere nieten/spijkers of het aanvullen van nieten/spijkers.

Elektrische veiligheid

De elektrische motor is slechts voor één voltage ontworpen. Controleer altijd of het voltage van de accu overeenkomt met het voltage op het typeplaatje. Zorg er ook voor dat het voltage van uw oplader overeenkomt met dat van uw stroomvoorziening.



Uw DEWALT oplader is dubbel geïsoleerd in overeenstemming met EN60335; daarom is geen aarding nodig.

Als het stroom snoer is beschadigd, moet het worden vervangen door een speciaal geprepareerd snoer dat leverbaar is via het DEWALT servicecentrum.

Een verlengsnoer gebruiken

U dient geen verlengsnoer te gebruiken, tenzij dit absoluut noodzakelijk is. Gebruik een goedgekeurd verlengsnoer dat geschikt is voor de stroominvoer van uw oplader (zie **Technische gegevens**). De minimale geleidergrootte is 1 mm²; de maximale lengte is 30 m.

Als u een haspel gebruikt, dient u het snoer altijd volledig af te rollen.

BEWAAR DEZE INSTRUCTIES

Laders

DEWALT laders hoeven niet te worden afgesteld en zijn zo ontworpen dat zij zeer gemakkelijk in het gebruik zijn.

Belangrijke veiligheidsinstructies voor alle acculaders

BEWAAR DEZE INSTRUCTIES: Deze handleiding bevat belangrijke instructies voor de veiligheid en voor de bediening van geschikte batterijladers (raadpleeg **Technische Gegevens**).

- Lees voordat u de lader gebruikt, alle instructies en aanwijzingen voor de veiligheid op de lader, de accu en het product dat de accu gebruikt.



WAARSCHUWING: Gevaar voor elektrische schok. Laat geen vloeistof in de lader dringen. Dit zou kunnen leiden tot een elektrische schok.



WAARSCHUWING: Wij adviseren een aardlekschakelaar met een reststroomwaarde van 30mA of minder te gebruiken.



VOORZICHTIG: Gevaar voor brandwonden. Beperk het risico van letsel, laad alleen oplaadbare accu's op van het merk DeWALT. Andere typen accu's zouden uit elkaar kunnen springen en persoonlijk letsel en schade kunnen veroorzaken.



VOORZICHTIG: Houd toezicht op kinderen zodat zij niet met het apparaat kunnen spelen.

OPMERKING: Onder bepaalde omstandigheden, wanneer de stekker van de lader in het stopcontact zit, kunnen de niet-afgedekte laadcontacten binnenin de lader door materiaal of een voorwerp worden kortgesloten. Bepaalde materialen die geleidend zijn, zoals, maar niet uitsluitend, staalwol, aluminiumfolie of een opeenhoping van metaalachtige deeltjes, kunnen beter bij de holtjes van de lader worden weggehouden. Trek altijd de stekker uit het stopcontact wanneer er geen accu in de lader zit. Trek de stekker van de lader uit het stopcontact voordat u de lader gaat reinigen.

- **Probeer NIET de accu op te laden met andere laders dan die in deze handleiding worden beschreven.** De lader en de accu zijn speciaal voor elkaar ontworpen.
- **Deze laders zijn niet bedoeld voor een andere toepassing dan het opladen van oplaadbare accu's van DeWALT.** Andere toepassingen kunnen leiden tot het gevaar van brand, elektrische schok of elektrocutie.
- **Stel de lader niet bloot aan regen of sneeuw.**
- **U kunt beter niet aan het snoer trekken wanneer u de stekker van de lader uit het stopcontact trekt.** Er is dan minder risico op beschadiging van het snoer en van de stekker.
- **Het is belangrijk dat u het snoer zo plaatst dat niemand erop kan stappen of erover kan struikelen, en het snoer niet op een andere manier kan beschadigen of onder spanning kan komen te staan.**
- **Gebruik alleen een verlengsnoer als het er werkelijk niet anders kan.** Gebruik van een ongeschikt verlengsnoer kan het risico van brand, elektrische schok of elektrocutie tot gevolg hebben.
- **Plaats niet iets boven op een lader en plaats de lader niet op een zacht oppervlak omdat hierdoor de ventilatiesleuven kunnen worden geblokkeerd en de lader binnenin veel te heet wordt.** Plaats de lader niet in de

buurt van een warmtebron. De lader wordt geventileerd door sleuven boven en onder in de behuizing.

- **Gebruik de lader niet met een beschadigd snoer of een beschadigde stekker**—laat deze onmiddellijk vervangen.
- **Gebruik de lader niet als er hard op is geslagen, als de lader is gevallen of op een andere manier beschadigd is.** Breng de lader naar een erkend servicecentrum.
- **Haal de lader niet uit elkaar; breng de lader naar een erkend servicecentrum wanneer service of reparatie nodig is.** Onjuiste montage kan leiden tot het risico van een elektrische schok, elektrocutie of brand.
- Als het netsnoer is beschadigd, moet het onmiddellijk worden vervangen door de fabrikant, een servicemonteur van de fabrikant of een dergelijk vakbekwaam persoon, zodat risico is uitgesloten.
- **Trek de stekker van de lader uit het stopcontact voordat u de lader gaat schoonmaken. Er is dan minder risico van een elektrische schok.** Het risico is niet minder wanneer u de accu verwijdert.
- Probeer **NOOIT** 2 laders op elkaar aan te sluiten.
- **De lader is ontworpen voor de 230V stroomvoorziening van een woning. Probeer de lader niet te gebruiken op een andere spanning.** Dit geldt niet voor de 12V-lader.









Een accu opladen (Afb. [Fig.] B)

1. Steek de lader in een geschikt stopcontact voordat u de accu insteekt.
2. Plaats de accu **12** in de lader, en let er daarbij op dat de accu geheel in de lader komt te zitten. Het rode lampje (opladen) knippert herhaaldelijk en dat duidt erop dat het laadproces is gestart.
3. Een volledig opgeladen accu wordt aangegeven door het rode lampje dat constant AAN blijft. De accu is nu volledig opgeladen en kan worden gebruikt of kan in de acculader blijven zitten. Duw, als u de accu uit de lader wilt nemen, op de accu-vrijgaveknop **21** op de accu.

OPMERKING: U kunt maximale prestaties en levensduur van lithium-ion-accu's garanderen door de accu's volledig op te laden voordat u deze voor het eerst in gebruik neemt.

Werking van de lader

Raadpleeg onderstaande indicatoren voor de laadstatus van de accu.

Laadindicaties	
 bezig met opladen	 
 volledig opgeladen	 
 hete/koude accuvertraging*	 

*Het rode lampje blijft knipperen, maar er brandt ook een geel indicatielampje wanneer de functie actief is. Wanneer de accu een geschikte temperatuur heeft bereikt, gaat het gele lampje uit en hervat de lader de laadprocedure.

De geschikte lader(s) laden niet een kapotte accu op. Het lampje zal niet of onregelmatig gaan branden en de lader geeft daarmee aan dat de accu kapot is.

OPMERKING: Dit kan ook betekenen dat er iets mis is met de lader.

Als de lader laat zien dat er een probleem is, laat de lader en de accu dan testen door een geautoriseerd servicecentrum.

Hot/Cold Pack Delay (Vertraging Hete/Koude Accu)

Wanneer de lader waarneemt dat een accu te warm of te koud is, wordt onmiddellijk een Hot/Cold Delay gestart en wordt het laden uitgesteld tot de accu een geschikte temperatuur heeft bereikt. De lader schakelt dan automatisch over op de accu-laadstand. Deze functie waarborgt een maximale levensduur van de accu.

Een koude accu zal minder snel worden opgeladen dan een warme accu. De accu zal minder snel opladen gedurende de gehele laadcyclus en zal niet op maximumsnelheid gaan opladen, ook niet als de accu warmer wordt.

De lader DCB118 is voorzien van een interne ventilator voor het koelen van de accu. De ventilator gaat automatisch draaien wanneer de accu moet worden gekoeld. Gebruik de lader nooit als de ventilator niet goed werkt of als de ventilatiesleuven zijn geblokkeerd. Zorg ervoor dat er geen voorwerpen in de lader kunnen komen.

Elektronisch Beveiligingssysteem

XR Li-Ion-gereedschap is ontworpen met een Elektronisch Beveiligingssysteem dat ervoor zorgt dat de accu niet te veel wordt geladen, niet te heet wordt of te veel wordt ontladen.

Het product zal automatisch uitgeschakeld worden, als het elektronisch beschermingssysteem actief wordt. Als dit gebeurt, zet u de Lithium-ion-accu op de lader, totdat deze volledig geladen is.

Montage aan de wand

Deze laders kunnen aan de wand worden gemonteerd of rechtop op een tafel of werkoppervlak staan. Plaats bij wandmontage de accu dichtbij een stopcontact en uit de buurt van een hoek of andere obstakels die de doorstroming van lucht kunnen verhinderen. Gebruik de achterzijde van de lader als sjabloon voor de plaatsing van de montageschroeven aan de wand. Monteer de lader stevig met gipsplaatschroeven (afzonderlijk aan te schaffen), van tenminste 25,4 mm lang waarvan de schroefkop een diameter heeft van 7 – 9 mm, in hout geschroefd tot op een optimale diepte, waarbij ongeveer 5,5 mm van de schroef uitsteekt. Houd de sleuven aan de achterzijde van de lader tegenover de uitstekende schroeven en steek montagesleuven volledig op de schroeven.

Instructies voor het reinigen van de lader



WAARSCHUWING: Gevaar voor elektrische schok. Neem, voordat u met de reiniging begint, de stekker van de lader uit het stopcontact. U kunt stof en vet van de buitenzijde van de lader verwijderen met een doek of een zachte, niet-metalen borstel. Gebruik geen water of schoonmaakmiddelen. Laat nooit vloeistof in het gereedschap komen; dompel nooit een onderdeel van het gereedschap onder in een vloeistof.

Accu

Belangrijke veiligheidsinstructies voor alle accu's

Als u vervangende accu's bestelt, zorg er dan voor dat u het catalogusnummer en voltage vermeldt.

De accu is niet volledig opgeladen als deze uit de verpakking komt. Voordat u de accu en oplader gebruikt, dient u de onderstaande veiligheidsinstructies te lezen. Volg vervolgens de oplaadprocedures zoals die zijn uitgelegd.

LEES ALLE INSTRUCTIES

- **Laad de accu niet op en gebruik deze niet in een explosieve omgeving, zoals in de nabijheid van ontvlambare vloeistoffen, gassen of stof.** Wanneer u de accu plaatst in of verwijdt uit de lader kan het stof of de damp door een vonk vlamvatten.
- **Gebruik nooit geweld bij het plaatsen van de accu in de lader. Wijzig de accu op geen enkele manier als deze niet past in een lader die niet geschikt is, omdat de accu kan openbarsten waardoor ernstig persoonlijk letsel kan ontstaan.**
- *Laad de accu's alleen op in DEWALT-laders.*
- **Spat NIET met water en dompel de accu niet onder in water of andere vloeistoffen.**
- **Gebruik of bewaar het gereedschap en de accu niet op plaatsen waar de temperatuur 40 °C of meer kan bereiken (bijvoorbeeld in een schuurtje of een metalen loods in de zomer).**
- **Verbrand de accu niet, zelfs niet als deze ernstig beschadigd is of volledig verbruikt.** De accu kan in vuur exploderen. Als lithium ion accu's worden verbrand, komen giftige dampen en materialen vrij.
- **Als de inhoud van de accu in contact met de huid komt, wast u dit onmiddellijk af met water en een milde zeep.** Als accuvloeistof in de ogen komt spoelt u 15 minuten met water in het geopende oog, of totdat de irritatie stopt. Als medische hulp nodig is dient u te vermelden dat de accuelektrolyt is samengesteld uit een mengsel van vloeibare organische carbonaten en lithiumzouten.
- **De inhoud van geopende accucellen kan irritatie aan de luchtwegen veroorzaken.** Zorg voor frisse lucht. Zoek als de symptomen aanhouden medische hulp.



WAARSCHUWING: Gevaar voor brandwonden. Accuvloeistof kan ontvlambaar zijn als deze aan een vonk of vlam wordt blootgesteld.



WAARSCHUWING: Probeer nooit om welke reden dan ook de accu te openen. Als de behuizing van de accu is gescheurd of beschadigd, zet de accu dan niet in de lader. Klem een accu niet vast, laat een accu niet vallen, beschadig een accu niet. Gebruik een accu of lader waar hard op is geslagen, die is gevallen, waar overheen is gereden of die op welke manier dan ook is beschadigd (dat wil zeggen, doorboord met een spijker, geraakt met een hamer, vertrapt) niet. Een elektrische schok of elektrocutie kan het gevolg zijn. Breng beschadigde

accu's terug naar het servicecentrum zodat ze kunnen worden gerecycled.



WAARSCHUWING: Brandgevaar. Berg de accu niet op en vervoer de accu niet op een manier dat metalen voorwerpen in contact kunnen komen met de aansluitpunten van de accu. Bijvoorbeeld, steek de accu niet in een schortzak, broekzakken, gereedschapskisten, gereedschapsdozen, laden, enz., waar een losse spijkers, schroeven, sleutels, enz. liggen.



VOORZICHTIG: Plaats het gereedschap wanneer het niet in gebruik is, op z'n zijkant op een stabiel oppervlak waar het niet kan vallen of omvallen. Sommige gereedschappen met grote accu's kunnen rechtop staan op de accu maar kunnen gemakkelijk worden omgegooid.

Transport



WAARSCHUWING: Brandgevaar. Tijdens het transport kunnen accu's mogelijk vlam vatten als de aansluitingen van de accu onbedoeld in aanraking komen met geleidende materialen. Controleer dat tijdens het transport de aansluitingen van de accu afgeschermd zijn en goed geïsoleerd van materialen die ermee in contact kunnen komen en kortsluiting kunnen veroorzaken.

OPMERKING: Lithium-ion batterijen mogen niet in gecontroleerde bagage worden gestopt.

DEWALT accu's voldoen aan alle van toepassing zijn verzendvoorschriften zoals deze zijn bepaald door de bedrijfsstaten en door wettelijke normen, zoals Aanbevelingen voor het Transport van Gevaarlijke Goederen van de UN; Voorschriften voor Gevaarlijke Goederen van de International Air Transport Association (IATA), Voorschriften Internationale Maritieme Gevaarlijke Goederen (IMDG) en de Europese Overeenkomst Betreffende het Internationale Vervoer van Gevaarlijke Goederen over de Weg (ADR). Lithium-ion cellen en accu's zijn getest in overeenstemming met Hoofdstuk 38,3 van de Aanbevelingen voor het Transport van Gevaarlijke Goederen Handleiding van Testen en Criteria.

In de meeste gevallen zal bij de verzending van een DEWALT-accu deze naar verwachting worden geclassificeerd als volledig gereguleerd Klasse 9 Gevaarlijk materiaal. Over het algemeen zullen alleen verzendingen die een lithium-ion-accu bevatten met een energie-classificatie hoger dan 100 Wattuur (Wh), moeten worden verzonden als volledig gereguleerd Klasse 9. Bij alle lithium-ion-accu's wordt de Wattuur-classificatie op de accu vermeld. Verder adviseert DEWALT in verband met complicaties met de voorschriften, lithium-ion-accu's niet als luchtvracht alleen te verzenden, ongeacht de Wattuur-classificatie. Zendingen van gereedschap met accu's (combo-sets) kunnen naar verwachting per luchtvracht worden verzonden, als de Wattuur-classificatie van de accu niet hoger is dan 100 Wh.

Ongeacht of een verzending wordt geacht een vrijstelling te hebben of volledig voorgeschreven, is voor de verantwoordelijkheid van de verzender de meest recente voorschriften voor verpakking, labeling/markering en vereisten ten aanzien van documentatie.

De informatie die in dit hoofdstuk van de handleiding wordt verstrekt, wordt verstrekt in goed vertrouwen en wordt geacht nauwkeurig te zijn op het moment dat het document werd opgesteld. Er wordt echter geen garantie gegeven, impliciet of expliciet. Het is voor de verantwoordelijkheid van de koper ervoor te zorgen dat zijn activiteiten in overeenstemming zijn met de geldende voorschriften.

De FLEXVOLT™-accu vervoeren

De DEWALT FLEXVOLT™-accu heeft twee standen: **Gebruiks- en Transport-.**

Stand: Wanneer de FLEXVOLT™-accu op zichzelf staat of in een DEWALT 18V-product zit, werkt de accu als een 18V-accu. Wanneer de FLEXVOLT™-accu in een 54V- of een 108V-product (twee 54V-accu's) zit, werkt de accu als een 54V-accu.

Transport-stand: Wanneer de kap op de FLEXVOLT™-accu is bevestigd, staat de accu in de transport-stand. Houd de kap op de accu bij verzending.

In de Transport-stand zijn reeksen van cellen binnen in de accu elektrisch van elkaar geïsoleerd, waardoor 3 accu's ontstaan met een lagere Wattuur-classificatie (Wh), vergeleken bij 1 accu met een hogere Wh-classificatie. Door dit grotere aantal van 3 accu's met een lagere Wattuur-classificatie kan de accu vrijgesteld zijn van bepaalde voorschriften voor verzending die worden opgelegd aan accu's met een hogere Wattuur-capaciteit.

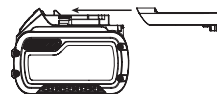

Voorbeeld, de transport Wh waarde kan 3 x 36 Wh aangeven, dit betekend 3 batterijen van elk 36 Wh. De Wh waarde tijdens gebruik kan 108 Wh aangeven (1 batterij).

Voorbeeld van markering met etiket gebruik en transport



Aanbevelingen voor opslag

1. De beste plaats om het apparaat op te bergen is koel en droog, uit direct zonlicht en niet in overmatige hitte of koude. Voor optimale accuprestaties en levensduur bergt u accu's op bij kamertemperatuur als deze niet in gebruik zijn.
2. Wanneer u de accu lange tijd opbergt, kunt u deze voor optimale resultaten het beste volledig opgeladen opslaan op een koele, droge plaats buiten de lader.

OPMERKING: Accu's kunnen beter niet volledig ontladen worden opgeslagen. De accu moet voor gebruik weer worden opgeladen.

Labels op de oplader en accu

Behalve de pictogrammen die in deze handleiding worden gebruikt, kunnen de volgende pictogrammen op de labels op de lader en op de accu staan:



Lees gebruiksaanwijzing voor gebruik.



Zie **Technische gegevens** voor de oplaadtijd.



Niet doorboren met geleidende voorwerpen.



Laad geen beschadigde accu's op.



Niet blootstellen aan water.



Zorg dat defecte snoeren onmiddellijk worden vervangen.



Uitsluitend opladen tussen 4 °C en 40 °C.



Alleen voor gebruik binnenshuis.



Bied de accu als chemisch afval aan en houd rekening met het milieu.

LI-ION



Laad DeWALT-accu's alleen op met de aangewezen DeWALT-laders. Wanneer u andere accu's dan de aangewezen DeWALT-accu's oplaadt met een DeWALT-lader dan kunnen deze barsten of kan dit leiden tot andere gevaarlijke situaties.



Gooi de accu niet in het vuur



GEBRUIK (zonder transport dop). Voorbeeld: Wh waarde geeft 108 Wh aan (1 batterij van 108 Wh).



TRANSPORT (met ingebouwde transport dop). Voorbeeld: Wh waarde geeft 3 x 36 Wh aan (3 batterijen van 36 Wh).

Accutype

Het volgende gereedschap werkt met een 18V-accu: DCN693
Deze accu's kunnen worden gebruikt: DCB181, DCB182, DCB183, DCB183B, DCB183G, DCB184, DCB184B, DCB184G, DCB185, DCB187, DCB189, DCBP034, DCBP034G, DCB546, DCB547, DCB547G, DCB548. Raadpleeg **Technische gegevens** voor meer informatie.

Inhoud van de verpakking

De verpakking bevat:

- 1 Metalen-hechtnageltacker
- 1 Gatlocatietip reserve-exemplaar
- 1 Lader (alleen P2-modellen)
- 2 Accu's (alleen P2-modellen)
- 1 Gereedschapskoffer (alleen P2-modellen)
- 1 Instructiehandleiding
- *Controleer of het gereedschap, de onderdelen of accessoires mogelijk zijn beschadigd tijdens het transport.*
- *Neem de tijd om deze handleiding grondig door te lezen en te begrijpen voor u de apparatuur in gebruik neemt.*

Markering op het gereedschap

De volgende pictogrammen staan op het gereedschap vermeld:



Lees gebruiksaanwijzing voor gebruik.



Draag gehoorbescherming.



Draag oogbescherming.



Zichtbare straling. Staar niet in het licht.



Langte van de spijkers.



Dikte van de spijkers.



Laadcapaciteit.



Magazijnhoek.

Positie Datumcode

De datumcode, die ook het jaar van fabricage bevat, is binnen in de behuizing geprint.

Voorbeeld:

2022 XX XX

Jaar van fabricage

Beschrijving (Afb. A)



WAARSCHUWING: Pas het gereedschap of een onderdeel ervan nooit aan. Dit kan schade of persoonlijk letsel tot gevolg hebben.

- 1 Aan/uit-schakelaar
- 2 Vergrendeling van de trekker in de uit-stand
- 3 Contactschakelaar
- 4 Wiel voor de diepteafstelling
- 5 LED Indicatie vastlopen
- 6 Vrijgavehendel bij vastgelopen niet/spijker
- 7 Magazijn
- 8 Grendel aanduwmechanisme
- 9 Standselectieschakelaar
- 10 Roterende balk-/riemhaak
- 11 Geïntegreerde inbusseutel
- 12 Accu
- 13 Gatlocatietip
- 14 Hendel ondersteuning niet/spijker
- 15 Selectieschakelaar niet/spijkerlengte

Gebruiksdoel

De snoerlose metalen-hechtnageltackers DCN693 zijn ontworpen voor **UITSLUITEND** het bevestigen van metalen bevestigingsmateriaal met voorg gevormde gaten in houten werkstukken.

De snoerloze metalen-hechtnageltacker is ontworpen voor de sequentiële stand en RapidCycle sequentiële stand. Tackers die zijn ontworpen voor alleen de stand sequentieel **MOGEN** worden gebruikt voor stellingmateriaal, trappen, ladders of of een ladder gelijkende constructie, bijv. raamwerk voor daken. Alleen bevestigingsmateriaal dat door de fabrikant van gereedschap voor metalen connectors wordt aanbevolen en dat voldoet aan de eisen van de geldende bouwvoorschriften, mag in dit gereedschap worden gebruikt voor het installeren van connectors.

GEBRUIK ZE NIET bij natte omstandigheden of in de aanwezigheid van ontvlambare vloeistoffen of gassen. De accutackers zijn professioneel elektrisch gereedschap.

LAAT GEEN kinderen in contact met het gereedschap komen. Toezicht is vereist als onervaren gebruikers dit gereedschap bedienen.

- Dit product is niet bedoeld voor gebruik door personen (waaronder kinderen) die verminderde fysieke, sensorische of psychische vermogens hebben of die het ontbreekt aan ervaring en/of kennis of bekwaamheden, als dat niet gebeurt onder toezicht van een persoon die verantwoordelijk is voor hun veiligheid. Kinderen mogen nooit alleen worden gelaten met dit product zodat ze ermee zouden kunnen spelen.

MONTAGE EN AANPASSINGEN

 **WAARSCHUWING:** Om het gevaar op ernstig persoonlijk letsel te verminderen, zet u het gereedschap uit en ontkoppelt u de accu, voordat u enige aanpassing maakt of hulpstukken of accessoires verwijdert/installeert. Het onbedoeld opstarten kan letsel veroorzaken.

 **WAARSCHUWING:** gebruik alleen de accusetts en laders van DEWALT.

De accu in het gereedschap zetten en uit het gereedschap verwijderen (Afb. B)

OPMERKING: Voor het beste resultaat is het belangrijk dat u de accu **12** volledig oplaadt.

De accu in de handgreep van het gereedschap installeren

1. Houd de accu tegenover de rails **12** in de handgreep van de lamp (Afb. B).
2. Schuif de accu in de handgreep totdat de accu stevig vastzit in het gereedschap en controleer dat de accu niet los raakt.

De accu uit het gereedschap halen

1. Druk op de accu-ontgrendelknop **21** en trek de accu stevig uit de handgreep van het gereedschap.
2. Zet de accu in de lader zoals wordt beschreven in het ladergedeelte van deze handleiding.

Vermogenmeter (Afb. B)

Er zijn DEWALT-accu's met een vermogenmeter en deze bestaat uit drie groene LED-lampjes die een aanduiding geven van de hoeveelheid lading die de accu nog heeft.

U kunt de vermogenmeter inschakelen door de knop van de vermogenmeter **16** in te drukken. Een combinatie van de drie groene LED-lampjes gaat branden en dat geeft een aanduiding van de hoeveelheid lading die de accu nog heeft. Wanneer de lading in de accu onder het bruikbare niveau ligt, gaat de vermogenmeter niet branden en moet de accu worden opgeladen.

OPMERKING: De brandstofmeter geeft slechts een indicatie van de hoeveelheid lading die de accu nog heeft. De meter geeft geen aanwijzingen over de functionaliteit van het gereedschap en is onderhevig aan schommelingen afhankelijk van productcomponenten, temperatuur en de toepassing door de eindgebruiker.

De roterende balk-/riemhaak (Afb. F)

De balk-/riemhaak **10** kan gemakkelijk rechts of links van het gereedschap worden geplaatst voor links- of rechtshandige gebruikers.

Als u de haak helemaal niet wilt gebruiken, kunt u deze naar de voor- of achterzijde van de onderzijde van de handgreep draaien.

Het gereedschap laden (Afb. A, D)

 **WAARSCHUWING:** Vergrendel altijd de trekker **2** van het gereedschap in de beveiligde uit-stand en neem de accu uit voor u hechtmateriaal plaatst of uitneemt.

 **WAARSCHUWING:** Bevestigingsmateriaal dat wordt gebruikt voor het installeren van metalen connectors moet voldoen aan de eisen van geldende bouwvoorschriften en moet worden geïnstalleerd volgens de voorschriften en volgens de specificaties van de leverancier van het gereedschap van de metalen connector. Wanneer connectors niet goed worden geïnstalleerd, kan dat leiden tot constructiefouten.

1. Zet de van een veer voorziene grendel van het aanduwmechanisme **8** vast door deze naar de onderzijde van het magazijn te schuiven.
2. Selecteer een geschikte gelijkjnde spijkerstrook. (Raadpleeg **Technische Gegevens**) DEWALT adviseert u altijd hechtnagels van het merk DEWALT te gebruiken.

 **WAARSCHUWING:** Omdat accessoires die niet door DEWALT worden aangeboden, niet op dit product zijn getest, kan het gebruik van dergelijke accessoires op dit gereedschap gevaarlijk zijn. Beperk het risico van letsel, gebruik alleen door DEWALT aanbevolen accessoires met dit product.

3. Steek de hechtnagelstroken in de laadsleuf van het magazijn, en let er daarbij op dat de koppen van de nagels goed tegenover de sleufopening uitkomen.
4. Sluit het magazijn door de grendel van het aanduwmechanisme los te maken. Laat de grendel voorzichtig naar voren schuiven zodat de strook spijkers/nieten vast komt te zitten.

Uitschakeling bij leeg magazijn

De tacker is voorzien van een functie voor uitschakeling wanneer de nieten/spijkers opraken en deze functie verhindert dat het gereedschap werkt wanneer het magazijn bijna leeg is. Wanneer er nog zo'n 4 tot 6 nieten/spijkers in het magazijn over zijn, treedt de vergrendeling voor een leeg magazijn in werking. Raadpleeg **Technische gegevens** voor het laden van een strook aaneengehechte spijkers.

OPMERKING: Als veel kracht op het gereedschap wordt uitgeoefend, kan de vergrendeling worden opgeheven. Dit voorkomt dat het gereedschap beschadigd raakt, wanneer het valt.

De inslagdiepte afstellen (Afb. E)

U kunt de inslagdiepte afstellen met het diepteafstellingswiel.

1. Als u de niet/spijker minder diep wilt inslaan, draait u het diepteafstellingswiel **4** naar links, in de richting van het pictogram van de ondiepe spijker.
2. Als u de niet/spijker dieper wilt inslaan, draait u het diepteafstellingswiel **4** naar rechts, in de richting van het pictogram van de diepere spijker.

De werkstand selecteren (Afb. A). U selecteert de sequentiële stand door de standselectieschakelaar **9** zo te schuiven dat het pictogram van de enkele pijl **4** zichtbaar wordt.

U selecteert de RapidCycle-stand door de standselectieschakelaar **9** zo te schuiven dat het pictogram van de dubbele pijl **4** zichtbaar wordt.

OPMERKING: De hechnageltacker zal in de sequentiële stand RapidCycle minder lang op een volle accu werken dan in de standaard sequentiële stand. Laat u het gereedschap in de standaard sequentiële stand staan, dan werkt het het langst op een volle accu.

Instelling hechnagellengte (Afb. A)

Deze tacker is voorzien van een selectieschakelaar voor de hechnagellengte **15**, die zich op de voet bevindt.

- Kies voor kortere nagels positie 1 door de schakelaar in meest linkse positie te zetten.
- Kies voor langere nagels en veeleisender toepassingen positie 2 door de schakelaar in meest rechtse positie te zetten.

Als nagels niet diep genoeg worden geslagen in instelling 1, zult u misschien moet overschakelen naar instelling 2 zodat meer aandrijfkraft vrijkomt.

OPMERKING: Het afvuren van nagels die minder dan 40 mm lang zijn, in snelheidsinstelling 2 zal leiden tot uitzonderlijk veel slijtage aan uw gereedschap en zal misschien al snel tot storingen leiden.

Snelheidsinstelling	Voordeel	Typische nagellengte
2	Vermogen langere nagels in te slaan	50 – 60 mm

1	Langere levensduur van gereedschap, accu gaat langer mee, hogere inslagsnelheid van hechnagels	40 mm
---	--	-------

BEDIENING

Instructies voor gebruik

- WAARSCHUWING:** Houd u altijd aan de veiligheidsinstructies en van toepassing zijnde voorschriften.
- WAARSCHUWING:** Om het gevaar op ernstig persoonlijk letsel te verminderen, zet u het gereedschap uit en ontkoppelt u de accu, voordat u enige aanpassing maakt of hulpstukken of accessoires verwijderd/installeert. Het onbedoeld opstarten kan letsel veroorzaken.
- WAARSCHUWING:** Als het gereedschap is gevallen of u vermoedt dat het is beschadigd, voer dan een controle van de werking van het gereedschap uit zoals wordt uiteengezet in het hoofdstuk standselectie van de handleiding. Werkt het gereedschap niet volgens de beschrijving in de handleiding, gebruik het dan niet meer en laat het nazien in een geautoriseerd DEWALT servicecentrum.

Juiste positie van de handen (Afb. G)

- WAARSCHUWING:** Om het risico op ernstig persoonlijk letsel te verminderen, dient u **ALTIJD** de handen in de juiste positie te hebben, zoals afgebeeld.
- WAARSCHUWING:** Om het risico op ernstig persoonlijk letsel te verminderen, houdt u het **ALTIJD** stevig vast, anticiperend op een plotseling reactie.

Voor de juiste handpositie zet u één hand op de hoofdhandgreep **18**, zoals wordt afgebeeld.

Het Gereedschap Voorbereiden (Afb. A)

1. Neem de accu **12** uit het gereedschap en controleer dat het gereedschap is vergrendeld in de uit-stand.
 2. Verwijder alle spijkers uit het magazijn **7**.
 3. Controleer of het contactmechanisme **3** vrij kan bewegen.
 4. Plaats de spijkers weer in het magazijn.
 5. Plaats de accuset.
- WAARSCHUWING:** Gebruik het werktuig niet als het contactmechanisme of de nagelschuiver niet vrij kunnen bewegen.
 - OPMERKING: NOOIT** smeermiddelen of schoonmaakmiddelen in het werktuig spuiten of op een andere manier aanbrengen. Dit kan een grote invloed hebben op de levensduur en de prestatie van het werktuig.

Vergrendeling van de trekker gebruiken (Afb. C)

Iedere DEWALT tacker is voorzien van een vergrendeling van de trekker **2** die, wanneer u deze naar rechts duwt, zoals Afbeelding C laat zien, voorkomt dat het gereedschap een niet/

spijker afvuurt doordat de trekker wordt vergrendeld en de aandrijving van de motor wordt onderbroken.

Wanneer u de vergrendeling van de trekker naar links duwt, is het gereedschap volledig klaar voor gebruik. De vergrendeling van de trekker moet altijd in de vergrendelde stand staan, wanneer u het gereedschap afstelt of wanneer het gereedschap niet direct in gebruik is.

Het gereedschap inwerken

N.B. Dit gereedschap moet gedurende enige tijd op beperkt vermogen worden gebruikt voordat het op volle kracht kan werken, omdat er onderdelen zijn op elkaar moeten inwerken. Het kan zijn dat het gereedschap gedurende deze tijd lange nagels niet altijd geheel inslaat.

Na het inslaan van 500 tot 1000 nagels moet het gereedschap wel zijn ingewerkt en op volle kracht kunnen werken.

Het gereedschap in werking stellen/afvuren (Afb. A, H, I)

U stelt het gereedschap in werking door de trekker ① over te halen in één van de twee standen: sequentiële stand of RapidCycle sequentiële stand.



WAARSCHUWING: *Hechnagels moeten recht in het materiaal worden gedreven. Kantel de tacker niet tijdens het indrijven van nagels. Zie Afbeelding H.*



WAARSCHUWING: *Metalen verbindingsnagels zijn niet ontworpen om in metaal te dringen. Wanneer u metalen verbindingsnagels installeert moet u **ALTIJD** de gatlocatietip in het voorgevormde gat van de metaalhechter plaatsen en zo richten dat de nagel haaks staat op het gat, voordat u probeert een hechnagel in te drijven. Zie Afbeelding I.*

Sequentiële stand

De sequentiële stand wordt gebruikt voor het met onderbrekingen aanbrengen van hechnagels. In deze stand gaat voor het indrijven van nagels de accu het langst mee.

1. Selecteer met de standselectieschakelaar ⑨ de sequentiële stand ◀.
2. Hef de veiligheidsvergrendeling van de trekker ② op.
3. Plaats de gatlocatietip ⑬ in het eerste gat van de metalen verbinding en druk het gereedschap naar beneden.
4. Haal de trekker ① over en stel het gereedschap in werking.
5. Maak de trekker los en neem de tacker van het werkoppervlak.
6. Herhaal de stappen 3–5 voor het in gereedheid brengen van de volgende niet/spijker.

RapidCycle sequentiële stand

In de RapidCycle sequentiële stand wordt na het indrijven van een nagel de rotatiesnelheid van de motor automatisch hersteld, zodat het snel achtereen aanbrengen van hechnagels mogelijk wordt, maar wel met alle voordelen op het gebied van gezondheid en veiligheid van een sequentieel patroon. Deze stand biedt de mogelijkheid meer nagels in te drijven in minder tijd, maar put de accu sneller uit.

1. Selecteer met de standselectieschakelaar ⑨ de RapidCycle sequentiële stand ◀◀.
2. Hef de veiligheidsvergrendeling van de trekker ② op.
3. Plaats de gatlocatietip ⑬ in het eerste gat van de metalen verbinding en druk het gereedschap naar beneden.
4. Haal de trekker ① over en stel het gereedschap in werking.
5. Maak de trekker los en neem de tacker van het werkoppervlak.
OPMERKING: De motor van het gereedschap keert automatisch terug naar de hoogste snelheid zonder dat de contact-tip ③ wordt ingedrukt.
6. Herhaal de stappen 3–5 voor het in gereedheid brengen van de volgende niet/spijker.

LED-indicatielampje (Afb. A)

Uw tacker is voorzien van een LED voor Indicatie vastlopen ⑤ die zich bevindt op de voet van het gereedschap. Raadpleeg ook *De gids voor het oplossen van problemen* voor verdere instructies.

		<p>VASTLOPEN</p> <p>Draai de vrijgavehendel bij vastlopen zodat het gereedschap weer kan worden gebruikt. Raadpleeg Vrijgave bij vastlopen.</p>
	<p>of een andere combinatie.</p>	<p>FOUT</p> <p>Reset het gereedschap door de accu uit te nemen en weer te plaatsen of door de Aan/Uit-vergrendeling in- en weer uit te schakelen. Breng, als de foutcode blijft terugkomen, het gereedschap naar een officieel DeWALT-servicecentrum.</p>

Vrijgave bij vastlopen (Afb. A, C)

Als de tacker wordt gebruikt voor een zware toepassing waarbij alle in de motor beschikbare energie wordt gebruikt voor het inslaan van bevestigingsmateriaal, kan het gereedschap vastlopen. Het aandrijfblad heeft niet de gehele aandrijfcyclus voltooid en de LED Indicatie vastlopen ⑤ knippert. Draai vrijgavehendel ⑥ bij vastlopen op het gereedschap en het mechanisme komt vrij. Als het aandrijfblad niet automatisch terugkeert in de uitgangspositie, ga dan verder naar **Een vastgelopen nagel verwijderen**. Als de unit blijft vastlopen, kijk dan welke stand is geselecteerd en kijk naar de lengte van de nagels zodat u er zeker van bent dat deze niet te licht zijn voor de toepassing.

Als het gereedschap steeds vastloopt, kijk dan nog eens goed naar welke snelheid is geselecteerd. Afhankelijk van de toepassing zult u misschien een andere snelheid moeten instellen.

Een vastgelopen nagel verwijderen

(Afb. A, C)



WAARSCHUWING: *Zet altijd de veiligheidsvergrendeling van de trekker (2) uit-stand (2), neem de accu en het bevestigingsmateriaal uit, voor u probeert een vastgelopen niet/spijker te verwijderen.*

Als er een niet/spijker komt vast te zitten in het neusgedeelte, knippert de LED Indicatie vastlopen (5).



VOORZICHTIG: *Wanneer u een vastgelopen nagel verwijdert, plaats de tacker dan NIET met de neus omhoog of met de accuvoet omhoog. Wanneer u de tacker zo neerzet, zal een vastgelopen nagel of delen van de nagel eerder in de tacker terechtkomen. Als een deel van een nagel in het gereedschap terechtkomt, moet u de nagel terughalen door de bovenkap los te nemen.*

OPMERKING: Het vastlopen kan het gevolg zijn van vuil in het neuskanaal. Controleer dit en verwijder onmiddellijk eventueel aanwezig vuil zoals hieronder wordt uiteengezet als u merkt dat het gereedschap niet goed functioneert.

1. Haal de accu uit het gereedschap en schakel de veiligheidsvergrendeling van de trekker in (2).
2. Zet, nadat u het gereedschap op zijn zij hebt gelegd, de van een veer voorziene grendel van het aanduwmechanisme (8) vast door deze naar de onderzijde van het magazijn te schuiven en haal de strook hechnagels uit het gereedschap.

OPMERKING: Druk op de nagelondersteuningshendel (14) als nagels niet vrijkomen.

3. Maak met de meegeleverde inbussleutel (11) de twee inbusbouten (17) aan de bovenzijde van het magazijn los.
4. Draai het magazijn (7) naar voren.
5. Verwijder de vastgelopen/gebogen niet/spijker, zo nodig met een tang. Haal eventuele vervuiling uit het hechnagelkanaal, als dat nodig is.



VOORZICHTIG: *Als een deel van een nagel in het gereedschap terechtkomt, moet u de nagel terughalen door de bovenkap los te nemen. Raadpleeg Afbeelding K-O.*

6. Als het aandrijfblad omlaag staat, draai dan de vrijgaveknop bij vastlopen (6) aan de bovenzijde van de tacker.
- OPMERKING:** Als het aandrijfblad niet wordt gereset, wanneer u de vrijgaveknop bij vastlopen draait, zult u misschien het blad met behulp van een lange schroevendraaier moeten resetten.

7. Draai het magazijn terug in de stand onder de neus van het gereedschap en zet de inbusbouten (17) vast.

8. Zet de accu weer in.

OPMERKING: Het gereedschap zal zichzelf uitschakelen en het kan pas worden gereset als de accu is uitgenomen en weer is ingezet.

9. Zet de nieten/spijkers weer in het magazijn (raadpleeg **Het Gereedschap laden**).

10. Hef de vergrendeling van het aanduwmechanisme (8) op.

11. Schakel de veiligheidsvergrendeling van de trekker (2) uit wanneer u de tacker weer kunt gebruiken.

Laat, als er vaak nieten/spijkers in het neusgedeelte vastlopen, het gereedschap nazien door een officieel DeWALT-servicecentrum.

ONDERHOUD

Uw DeWALT gereedschap op stroom is ontworpen om gedurende een lange tijdsperiode te functioneren met een minimum aan onderhoud. Het continu naar bevrediging functioneren hangt af van de juiste zorg voor het gereedschap en regelmatig schoonmaken.



WAARSCHUWING: *Om het gevaar op ernstig persoonlijk letsel te verminderen, zet u het gereedschap uit en ontkoppelt u de accu, voordat u enige aanpassing maakt of hulpstukken of accessoires verwijdert/installeert. Het onbedoeld opstarten kan letsel veroorzaken.*

Aan de lader en de accu kan geen onderhoud worden verricht.



Smering

Uw elektrische gereedschap heeft geen aanvullende smering nodig.



OPMERKING: NOOIT *smeermiddelen of schoonmaakmiddelen in het werktuig spuiten of op een andere manier aanbrengen. Dit kan een grote invloed hebben op de levensduur en de prestatie van het werktuig.*



Reiniging



WAARSCHUWING: *Blaas vuil en stof uit de hoofdbehuizing met droge lucht, zo vaak u ziet dat vuil zich in en rond de luchtopeningen ophoopt. Draag goedgekeurde oogbescherming en een goedgekeurd stofmasker als u deze procedure uitvoert.*



WAARSCHUWING: *Gebruik nooit oplosmiddelen of andere bijtende chemicaliën voor het reinigen van niet-metalen onderdelen van het gereedschap. Deze chemicaliën kunnen het materiaal dat in deze onderdelen is gebruikt verzwakken. Gebruik een doek die uitsluitend met water en milde zeep is bevochtigd. Zorg dat er nooit enige vloeistof in het gereedschap komt; dompel nooit enig onderdeel van het gereedschap in een vloeistof.*

Optionele accessoires



WAARSCHUWING: *Aangezien accessoires die niet door DeWALT zijn aangeboden niet met dit product zijn getest, kan het gebruik van dergelijke accessoires met dit gereedschap gevaarlijk zijn. Om het risico op letsel te verminderen dient u uitsluitend door DeWALT aanbevolen accessoires met dit product te gebruiken.*

Neem contact op met uw leverancier voor verdere informatie over de geschikte accessoires.

Vervanging van de tip DCN6931-XJ (Afb. J)

Na verloop van tijd zal de gatlocatietip **13** slijten en uiteindelijk kunnen worden vervangen.



WAARSCHUWING: Lees voor uw eigen veiligheid de instructiehandleiding van het gereedschap voordat u een accessoire in gebruik neemt. Als u deze aanwijzingen niet in acht neemt, kan dat leiden tot persoonlijk letsel en ernstige beschadiging van het gereedschap en het accessoire. Gebruik, wanneer u onderhoud aan dit gereedschap verricht, uitsluitend identieke vervangende onderdelen.

De gatlocatietip vervangen

1. Duw met een platte schroevendraaier voorzichtig de hardrubberen ring **19** van de pen **20** die de tip op zijn plaats houdt.
2. Schuif de pen **20** uit de neus van de tacker.
3. Trek de versleten/beschadigde tip uit de neus
4. Plaats een nieuwe gatlocatietip.
5. Plaats de nieuwe bevestigingspen **20** door de neus en de gatlocatietip.
6. Druk de nieuwe hardrubberen ring **19** terug op de bevestigingspen.

OPMERKING: Gebruik alleen de nieuwe pen en dichtring die in het DCN6931-pakket worden geleverd. De rubberen dichtring kan beter niet opnieuw worden gebruikt.

DCN6901 Vervangingspakket Contraveer (Afb. K-O)

Na verloop van tijd zullen de retourveren van het aandrijfblad versleten raken en zullen uiteindelijk moeten worden vervangen. Het zal duidelijk worden dat de veren moeten worden vervangen wanneer het aandrijfblad niet na iedere slag terugkeert in de uitgangspositie. U kunt dit controleren door het magazijn te openen zoals in het gedeelte **Een vastgelopen nagel verwijderen** wordt uitgelegd en als de veren zijn versleten, kunt u het aandrijfblad in het nagelkanaal heen en weer bewegen zonder dat er veel weerstand is.

Het gereedschap is zo ontworpen dat het niet moeilijk is de retourveren in minder dan 5 minuten ter plaatse te vervangen met behulp van het accessoire DCN6901-XJ.



WAARSCHUWING: Lees voor uw eigen veiligheid de instructiehandleiding voordat u een accessoire in gebruik neemt. Als u deze aanwijzingen niet in acht neemt, kan dat leiden tot persoonlijk letsel en ernstige beschadiging van het gereedschap en het accessoire. Gebruik, wanneer u onderhoud aan dit gereedschap verricht, uitsluitend identieke vervangende onderdelen.

OPMERKING: Alle mechanische onderdelen van het veervervangingspakket worden getoond zodat u kunt zien wat het pakket inhoudt en kunt controleren of het pakket compleet is. Het pakket bevat ook Loctite dat u in stap 9 moet gebruiken. Zie Afbeelding O.

Gebroken contraveren vervangen:

OPMERKING: Veren moeten per paar worden vervangen, gebruik alleen het juiste veervervangingspakket van DeWALT-accessoires.

1. Draai met de geleverde sleutel **11** de twee schroeven **27** aan weerszijde van de unit los. Zie Afbeelding K.
2. Neem het contrasysteem **28** uit de unit. Zie Afbeelding L.
3. Schuif de veerraiklem **29** van de veerrail **30**. Zie Afbeelding M.
4. Draai en verwijder de Veerbumper **31** en verwijder de ring **32** en de contraveer **33**. Zie Afbeelding M.
5. Monteer de nieuwe contraveer en ring op de veerrail **30**. Draai de veer, terwijl u deze met de ring samendrukt bij het tegenovergestelde uiteinde van de rail, op de veerbumper, tot voorbij de groef **34** voor de klem van de veerrail.
6. Monteer de nieuwe klem van de veerrail stevig en plaats de bumper tegen de klem.
7. Herhaal stappen 3 – 6 voor de tweede veer.

OPMERKING: Controleer dat het profiel terugkeert door het profiel over de veerrail te schuiven en los te laten. Het moet terugkeren door de kracht van de veren.

8. Schuif het contrasysteem **28** terug in de unit. Zie Afbeelding N. Het is belangrijk dat het contrasysteem pas terugschroeft in de unit, wanneer u hebt nagegaan dat het profiel is uitgelijnd met het vliegwielt. U kunt dit doen door een accu aan te sluiten en vervolgens de neus van de unit even tegen een werkbank of een hard oppervlak te duwen. Hierdoor moet de motor gaan draaien.

OPMERKING: Wanneer het profiel en het vliegwielt goed zijn uitgelijnd, hoort u het toerental van de motor teruggelopen. Als het profiel en het vliegwielt niet goed zijn uitgelijnd, zal de motor misschien niet starten, zal de snelheid van de motor misschien veel sneller afnemen dan normaal, wat gepaard gaat met een luid schurend geluid van de unit. Verwijder het contrasysteem en plaats het opnieuw, als dat gebeurt.

9. Open, wanneer het contrasysteem eenmaal goed op zijn plaats zit, het geleverde zakje Loctite** en breng een kleine hoeveelheid aan op de draad van de twee schroeven **27** en monteer de twee schroeven weer met de sleutel en zet ze stevig vast. Zie Afbeelding O.



WAARSCHUWING: DE INHOUD VAN DE ZAKJES LOCTITE® KAN DE OGEN, DE HUID EN HET ADEMHALINGSSYSTEEM IRRITEREN. GEBRUIK NA OPENING DE GEHELE INHOUD. Adem de dampen niet in. Zorg ervoor dat het niet in uw ogen, op uw hoofd of op uw kleding komt. Alleen gebruiken in een goed geventileerde ruimte. Buiten bereik van kinderen houden.

EERSTE-HULPBEHANDELING Bevat polyglycol-dimethacrylaat, polyglycol-oleaat propyleen-glycol, titanium-dioxide en cumeeen-hydroperoxide. Schakel bij inslikking onmiddellijk het Poison Control Centre (het antigifcentrum) of een arts in. Wek niet braken op. Breng iemand die dampen heeft ingeademd naar een plaats met frisse lucht. Spoel gedurende 15 minuten met

water bij aanraking met de ogen. Roep medische hulp in. Spoel goed met water bij aanraking met de huid. Trek kleding uit bij aanraking met kleding.



WAARSCHUWING: *Test de unit altijd door korte spijkers in zachte hout te schieten, zodat u zeker weet dat het gereedschap goed werkt. Werkt het gereedschap niet goed, neem dan onmiddellijk contact op met een erkend DEWALT-servicecentrum.*

*Loctite® is een gedeponeed handelsmerk van Henkel Corp.

Bescherming van het milieu



Gescheiden inzameling. Producten en batterijen die zijn voorzien van dit symbool, mogen niet bij het normale huishoudelijke afval worden weggegooid.



Producten en batterijen bevatten materialen die kunnen worden teruggewonnen en gerecycled, zodat de vraag naar grondstoffen afneemt. Recycle elektrische producten en batterijen volgens de lokale voorschriften. Nadere informatie is beschikbaar op www.2helpU.com.

Herlaadbare accu

Deze duurzame accu moet herladen worden als hij niet krachtig genoeg blijkt tijdens het uitvoeren van klussen die daarvoor vlot verliepen. Aan het einde van zijn technische levensduur dient u dit werktuig weg te gooien met respect voor het milieu:

- Gebruik de accu helemaal op en verwijder deze vervolgens uit het werktuig.
- Lithium-ion-cellen recyclebaar. Breng ze terug bij uw leverancier of naar het milieupark bij u in de buurt. De ingezamelde accu's zullen worden gerecycled of op juiste wijze tot afval worden verwerkt.

OPlossen VAN PROBLEMEN

VEEL VAN DE PROBLEMEN DIE ZICH VOORDOEN KUNNEN GEMAKKELIJK WORDEN OPGELOST DOOR MIDDEL VAN ONDERSTAANDE TABEL.

Neem voor ernstiger problemen en problemen die zich blijven voordoen contact op met de officiële DeWALT-reparateur bij u in de buurt, of neem contact op met het DeWALT-kantoor op het adres dat in deze handleiding wordt vermeld.



WAARSCHUWING: *Beperk het risico van ernstig persoonlijk letsel, neem ALTIJD de accu los van het gereedschap voordat u reparaties gaat uitvoeren.*

SYMPTOOM	ORZAAK	OPLOSSING
Motor loopt niet terwijl u de trekker ingedrukt houdt	Vergrendeling van de trekker is ingeschakeld	Hef de vergrendeling van de trekker op.
	Gereedschap is vastgelopen, waardoor de motor niet kan roteren	Draai vrijgaveknop bij vastlopen op het gereedschap en het mechanisme komt vrij. Als het aandrijfblad niet in de uitgangspositie terugkeert, verwijder dan de accu en duw met de hand het aandrijfblad terug in de uitgangspositie.
	De interne elektronica van het gereedschap moet worden gereset	Neem de accu uit, wacht 3 seconden en zet de accu weer in.
	Motor komt tot stilstand na 5 seconden	Normale werking, laat schakelaar vrijkomen en druk opnieuw in.
	Aansluitpunten zijn vuil of beschadigd	Ga naar een officiële DeWALT-reparateur.
	Beschadigde interne elektronica	Ga naar een officiële DeWALT-reparateur.
	Beschadigde trekker	Ga naar een officiële DeWALT-reparateur.
	Accu is heet	Laat de accu afkoelen of vervang de accu door een koel exemplaar.
Motor loopt niet terwijl de contactschakelaar is ingedrukt	Gereedschap is heet	Laat het gereedschap afkoelen voordat u het weer gebruikt.
	Vergrendeling van de trekker is ingeschakeld	Hef de vergrendeling van de trekker op.
	Vergrendeling bij leeg magazijn in werking getreden, waardoor de contactschakelaar zich niet vrij kan verplaatsen	Laad meer nieten/spijkers in het magazijn.
	Gereedschap is vastgelopen, waardoor de motor niet kan roteren	Draai vrijgaveknop bij vastlopen op het gereedschap en het mechanisme komt vrij. Als het aandrijfblad niet in de uitgangspositie terugkeert, verwijder dan de accu en duw met de hand het aandrijfblad terug in de uitgangspositie.
	Verbogen contactschakelaar	Ga naar een officiële DeWALT-reparateur.
	Motor komt tot stilstand na 5 seconden	Normale werking, laat contactschakelaar vrijkomen van het werkstuk en druk opnieuw in.
	Aansluitpunten zijn vuil of beschadigd	Ga naar een officiële DeWALT-reparateur.
	Beschadigde interne elektronica	Ga naar een officiële DeWALT-reparateur.
	Beschadigde trekker	Ga naar een officiële DeWALT-reparateur.
	Accu is heet	Laat de accu afkoelen of vervang de accu door een koel exemplaar.
	Gereedschap is heet	Laat het gereedschap afkoelen voordat u het weer gebruikt.

SYMPTOOM	OORZAAK	OPLOSSING
Gereedschap werkt niet (motor loopt maar schiet geen nieten/spijkers af)	Vergrendeling bij leeg magazijn in werking getreden, waardoor de contactschakelaar zich niet vrij kan verplaatsen	Laad nieten/spijkers in het magazijn.
	Gering accuvermogen of beschadigde accu	Controleer laadniveau als accu laadtoestand toont. Laad accu op of vervang de accu, als dat nodig is.
	Vastgelopen niet/spijker / aandrijfblad niet teruggekeerd in uitgangspositie	Neem accu uit, haal vastgelopen niet/spijker uit, beweeg de vrijgaveknop bij vastlopen heen en weer, (duw zo nodig zelf het aandrijfblad omhoog), zet de accu weer in.
	Beschadigd aandrijfblad/ retourmechanisme	Vervang aandrijfblad/retourmechanisme. Ga naar een officiële DEWALT-reparateur.
	Vastgelopen intern mechanisme	Ga naar een officiële DEWALT-reparateur.
	Beschadigde interne elektronica	Ga naar een officiële DEWALT-reparateur.
Motor start wel, maar maakt veel lawaai	Vastgelopen niet/spijker en aandrijfblad zit vast in onderste stand	Verwijder met behulp van de vrijgaveknop bij vastlopen vastgelopen nieten/spijkers en breng zo nodig zelf het aandrijfblad terug in de uitgangspositie.
	Beschadigd aandrijfblad/ retourmechanisme	Vervang aandrijfblad/retourmechanisme. Ga naar een officiële DEWALT-reparateur.
Aandrijfblad blijft in de onderste stand vastzitten	Vastgelopen niet/spijker en aandrijfblad zit vast in onderste stand	Verwijder met behulp van de vrijgaveknop bij vastlopen vastgelopen nieten/spijkers en breng zo nodig zelf het aandrijfblad terug in de uitgangspositie.
	Beschadigd aandrijfblad/ retourmechanisme	Vervang aandrijfblad/retourmechanisme. Ga naar een officiële DEWALT-reparateur.
	Material and fastener length	If the unit continues to stall (forcing the need to rotate the Stall release lever) choose the appropriate material and fastener length that is not too rigorous an application.
	Vuil in het neusgedeelte	Maak neusgedeelte schoon en kijk goed of er misschien kleine stukjes afgebroken niet/spijker in de baan zitten.
	Gereedschap is nog niet ingewerkt	Nieuw gereedschap zal 500–1000 nagels moeten verwerken zodat de onderdelen op elkaar raken in gewerkt. Werk met kortere nagels als u gedurende deze periode merkt dat het moeite kost nagels geheel in te slaan.
	Gebruik van onjuiste snelheid	Als u probeert langere ribnagels in te slaan, of ribnagels probeert in te slaan in hardere materialen, met snelheid 1 - stel de snelheid dan in op positie 2.

SYMPTOOM	OORZAAK	OPLOSSING
Gereedschap werkt wel maar drijft nieten/spijkers niet geheel in	Diepteafstelling te ondiep ingesteld	Draai diepteafstellingsknop naar een diepere instelling
	Gereedschap wordt niet stevig tegen het werkstuk gezet	Oefen de juiste hoeveelheid druk uit door het gereedschap stevig tegen het werkstuk te drukken. Raadpleeg instructiehandleiding.
	Langte materiaal en nieten/spijkers	Als het apparaat blijft vastlopen (waardoor u steeds de vrijgaveknop bij vastlopen moet draaien), kies dan de juiste lengte van het materiaal en van nieten/spijkers en let er daarbij op dat zij geschikt zijn voor de toepassing.
	Beschadigde of versleten tip van het aandrijfblad	Vervang aandrijfblad/retourmechanisme. Ga naar een officiële DEWALT-reparateur.
	Beschadigd slagmechanisme	Ga naar een officiële DEWALT-reparateur.
	Gereedschap is nog niet ingewerkt	Nieuw gereedschap zal 500–1000 nagels moeten verwerken zodat de onderdelen op elkaar raken in gewerkt. Werk met kortere nagels als u gedurende deze periode merkt dat het moeite kost nagels geheel in te slaan.
	Gebruik van onjuiste snelheid	Als u probeert langere ribnagels in te slaan, of ribnagels probeert in te slaan in hardere materialen, met snelheid 1 - stel de snelheid dan in op positie 2.
Gereedschap werkt, maar er worden geen nieten/spijkers ingedreven	Geen nieten/spijkers in het magazijn	Laad nieten/spijkers in het magazijn
	Onjuist formaat of onjuiste hoek nieten/spijkers	Gebruik alleen de aanbevolen nieten/spijkers. Raadpleeg Technische Gegevens .
	Vuil in het neusgedeelte	Maak neusgedeelte schoon en kijk goed of er misschien kleine stukjes afgebroken niet/spijker in de baan zitten
	Vuil in magazijn	Maak magazijn schoon.
	Versleten magazijn	Vervang magazijn. Ga naar een officiële DEWALT-reparateur.
	Beschadigde of versleten tip van het aandrijfblad	Vervang aandrijfblad. Ga naar een officiële DEWALT-reparateur.
	Beschadigde veer duwmechanisme	Vervang veer; ga naar een officiële DEWALT-reparateur.

SYMPTOOM	OORZAAK	OPLOSSING
Vastgelopen niet/spijker	Onjuist formaat of onjuiste hoek nieten/spijkers	Gebruik alleen de aanbevolen nieten/spijkers. Raadpleeg Technische Gegevens .
	Schroeven van het magazijn zijn niet vastgezet na de vorige vastloper/inspectie	Draai vooral de inbusbouten van het magazijn goed vast met de bijgeleverde inbusleutel.
	Beschadigde of versleten tip van het aandrijfblad	Vervang aandrijfblad. Ga naar een officiële DEWALT-reparateur.
	Lengte materiaal en nieten/spijkers	Als het apparaat blijft vastlopen (waardoor u steeds de vrijgaveknop bij vastlopen moet draaien), kies dan de juiste lengte van het materiaal en van nieten/spijkers en let er daarbij op dat zij geschikt zijn voor de toepassing.
	Vuil in het neusgedeelte	Maak neusgedeelte schoon en kijk goed of er misschien kleine stukjes afgebroken niet/spijker in de baan zitten.
	Versleten magazijn	Vervang magazijn. Ga naar een officiële DEWALT-reparateur.
	Beschadigde veer duwmechanisme	Vervang veer. Ga naar een officiële DEWALT-reparateur.
	Vergrendeling bij leeg magazijn is ingeschakeld met niet meer dan 4–6 nieten in het magazijn en de gebruiker heeft uitzonderlijk veel kracht op de contactschakelaar uitgeoefend zodat de vergrendeling is opgeheven	Plaats meer nieten/spijkers in het magazijn zodat de vergrendeling bij leeg magazijn wordt uitgeschakeld.
	Gereedschap is nog niet ingewerkt	Nieuw gereedschap zal 500–1000 nagels moeten verwerken zodat de onderdelen op elkaar raken in gewerkt. Werk met kortere nagels als u gedurende deze periode merkt dat het moeite kost nagels geheel in te slaan.
Gebruik van onjuiste snelheid	Als u probeert langere ribnagels in te slaan, of ribnagels probeert in te slaan in hardere materialen, met snelheid 1 - stel de snelheid dan in op positie 2.	
Geringe slagkracht	Beschadigde of versleten gatlocatietip	Vervang tip met onderdeel uit pakket. Als het gereedschap slecht blijft presteren, breng het dan naar een geautoriseerde DEWALT-reparateur.

TRÅDLØS BESLAGSPIKERMASKIN

DCN693

Gratulerer!

Du har valgt et DEWALT-verktøy. Mange års erfaring, grundig produktutvikling og innovasjon gjør DEWALT til en meget pålitelig partner for profesjonelle brukere av elektrisk verktøy.

Tekniske data

		DCN693
Spenning	V_{DC}	18
Type		2
Batteritype		Li-Ion
Utløsermodus		Sekvensiell/ RapidCycle Sekvensiell
Multi-Speed		Ja
Magasinvinkel		33°
Spiker		
lengde (hastighetsinnstilling 1)	mm	40
lengde (hastighetsinnstilling 2)	mm	50–60
skaftdiameter	mm	3,4–4,0
vinkel		30–35°
hodegeometri		full runde
collation type		papirtype
Vekt (uten batteripakke)	kg	3,6
Støyverdier og vibrasjonsverdier (triax vektor sum) i henhold til EN60745-2-16:		
L_{PA} (lydtrykksnivå)	dB(A)	87
L_{WA} (lydeffektnivå)	dB(A)	98
K (usikkerhet for det angitte støynivå)	dB(A)	3
Verdi vibrasjonsutslipp a_{H1} =		
	m/s^2	< 2,5
Usikkerhet K =		
	m/s^2	1,5

Nivået for vibrasjonsutslipp angitt i dette informasjonsbladet er blitt målt iht. standardiserte tester gitt i EN60745, og kan brukes til å sammenligne ett verktøy med et annet. Det kan brukes til forberedende vurdering av eksponering.

⚠ ADVARSEL: Angitt nivå for vibrasjonsutslipp gjelder for hovedbruksområdene for verktøyet. Dersom verktøyet brukes i andre bruksområder, med annet tilbehør eller er dårlig vedlikeholdt, kan vibrasjonsutslippene avvike. Dette kan øke eksponeringsnivået betydelig for hele arbeidsperioden.

En vurdering av nivået for vibrasjonseksponeringen bør også tas med i beregningen når verktøyet er slått av eller når det går uten faktisk å gjøre en jobb. Dette kan redusere eksponeringsnivået betydelig for hele arbeidsperioden.

Sett i verk ekstra sikkerhetstiltak for å beskytte operatøren mot følgene fra vibrasjon, som f.eks.: Holde

ved like verktøy og tilbehør, holde hendene varme, organisere arbeidsmønster.

OVERENSSTEMMELSESERKLÆRING MED EU Maskineridirektiv



Trådløs beslagspikermaskin DCN693

DeWALT erklærer at de produktene som er beskrevet under **Tekniske data** er i samsvar med: 2006/42/EU, EN60745-1:2009+A11:2010, EN60745-2-16:2010. Disse produktene samsvarer også med direktiv 2014/30/EF og 2011/65/EF. For mer informasjon, vennligst kontakt DEWALT på følgende adresser eller se baksiden av håndboken.

Undertegnede er ansvarlig for sammenstillingen av den tekniske filen og fremsetter denne erklæringen på vegne av DEWALT.

Markus Rompel
Visedirektør for teknisk arbeid, PTE-Europa
DeWALT, Richard-Klinger-Straße 11,
65510 Idstein, Tyskland
05.09.2022



ADVARSEL: Les bruksanvisningen slik at skaderisikoene kan reduseres.

Definisjoner: Retningslinjer for sikkerhet

Definisjonene nedenfor beskriver alvorlighetsnivået de enkelte signalordene er. Les brukerhåndboken og vær spesielt oppmerksom på disse symbolene.



FARE: Angir en eksisterende farlig situasjon som, og hvis den ikke unngås, vil føre til **dødsfall eller alvorlig personskade**.



ADVARSEL: Angir en potensielt farlig situasjon som, og hvis den ikke unngås, kan føre til **dødsfall eller alvorlig personskade**.



FORSIKTIG: Angir en potensielt farlig situasjon som, og hvis den ikke unngås, kan føre til **mindre eller moderat personskade**.

MERK: Angir en arbeidsmåte som ikke er relatert til personskader, men som kan føre til **skader på utstyr hvis den ikke unngås**.



Angir fare for elektrisk støt.



Angir brannfare.

Batterier				Ladere/Ladetider (i minutter)**									
Kat #	V _{DC}	Ah	Vekt (kg)	DCB104	DCB107	DCB112/ DCB1102	DCB113	DCB115/ DCB1104	DCB116	DCB117	DCB118	DCB132	DCB119
DCB546	18/54	6,0/2,0	1,08	60	270	170	140	90	80	40	60	90	X
DCB547/G	18/54	9,0/3,0	1,46	75*	420	270	220	135*	110*	60	75*	135*	X
DCB548	18/54	12,0/4,0	1,46	120	540	350	300	180	150	80	120	180	X
DCB181	18	1,5	0,35	22	70	45	35	22	22	22	22	22	45
DCB182	18	4,0	0,61	60/40**	185	120	100	60	60/45**	60/40**	60/40**	60	120
DCB183/B/G	18	2,0	0,40	30	90	60	50	30	30	30	30	30	60
DCB184/B/G	18	5,0	0,62	75/50**	240	150	120	75	75/60**	75/50**	75/50**	75	150
DCB185	18	1,3	0,35	22	60	40	30	22	22	22	22	22	40
DCB187	18	3,0	0,54	45	140	90	70	45	45	45	45	45	90
DCB189	18	4,0	0,54	60	185	120	100	60	60	60	60	60	120
DCBP034/G	18	1,7	0,32	27	82	50	40	27	27	27	27	27	50

*Datokode 201811475B eller senere

**Datokode 201536 eller senere

***Matrisen med ladetider for batterier er kun ment som en retledning, ladetidene vil variere avhengig av temperatur og batteriets tilstand.

Generelle sikkerhetsadvarsler for elektriske verktøy



ADVARSEL: Les alle sikkerhetsadvarsler og alle instruksjoner. Manglende overholdelse av advarslene og instruksjonene kan resultere i elektrisk sjokk, ild og/eller alvorlig skade.

TA VARE PÅ ALLE ADVARSLER OG INSTRUKSJONER FOR FREMTIDIG BRUK

Uttrykket "elektrisk verktøy" i advarslene henviser til ditt strømdrevne (med ledning) elektriske verktøy eller ditt batteridrevne (uten ledning) elektriske verktøy.

1) Sikkerhet på arbeidsområdet

- Hold arbeidsområdet godt opplyst.** Rotete eller mørke områder er en invitasjon til ulykker.
- Ikke bruk elektriske verktøy i eksplosive omgivelser, slik som i nærheten av antenkelige væsker, gasser eller støv.** Elektrisk verktøy skaper gnister som kan antenne støv eller gasser.
- Hold barn og tilskuere borte mens du bruker et elektrisk verktøy.** Distraksjoner kan føre til at du mister kontrollen.

2) Elektrisk sikkerhet

- Støpselet til elektriske verktøy må passe til stikkkontakten. Aldri modifier støpselet på noen måte. Ikke bruk adaptere med jordede elektriske verktøy.** Umodifiserte støpsler og stikkontakter som passer vil redusere risikoen for elektrisk sjokk.
- Unngå kroppskontakt med jordete overflater slik som rør, radiatorer, komfyrer og kjøleskap.** Det finnes en økt risiko for elektrisk sjokk dersom kroppen din er jordet.

- Ikke eksponer elektriske verktøy for regn eller våte forhold.** Dersom det kommer vann inn i et elektrisk verktøy vil det øke risikoen for elektrisk sjokk.
- Ikke bruk ledningen feil. Aldri bruk ledningen til å bære, trekke eller dra ut støpselet til det elektriske verktøyet. Hold ledningen borte fra varme, olje, skarpe kanter eller bevegelige deler.** Skadede eller innviklede ledninger øker risikoen for elektrisk sjokk.
- Når du bruker et elektrisk verktøy utendørs, bruk en skjøteledning som er egnet for utendørs bruk.** Bruk av en skjøteledning beregnet for utendørs bruk reduserer risikoen for elektrisk sjokk.
- Dersom bruk av et elektrisk verktøy på et fuktig sted er uunnødvendig, bruk en strømkilde med jordfeilbryter (RCD).** Bruk av jordfeilbryter (RCD) reduserer risikoen for elektrisk sjokk.

3) Personlig sikkerhet

- Hold deg våken, hold øye med det du gjør og bruk sunn fornuft når du bruker et elektrisk verktøy. Ikke bruk et elektrisk verktøy dersom du er trøtt eller er påvirket av medikamenter, narkotika eller alkohol.** Ett øyeblikks uoppmerksomhet under bruk av elektriske verktøy kan føre til alvorlig personskade.
- Bruk personlig verneutstyr. Bruk alltid vernebriller.** Verneutstyr slik som støvmaske, sklisliske vernesko, hjelm, eller hørselsvern brukt under passende forhold vil redusere personskader.
- Unngå utilsikket oppstart. Sikre at bryteren er i av-stillingen før du kobler til strømkilden og/eller batteripakken, plukker opp eller bærer verktøyet.** Å bære elektriske verktøy med fingeren på bryteren eller å sette inn støpselet mens elektriske verktøy har bryteren på øker faren for ulykker.
- Fjern eventuelle justeringsnøkler før du slår på det elektriske verktøyet.** En nøkkel som er festet til

en roterende del av det elektriske verktøyet kan føre til personskade.

- e) **Ikke strekk deg for langt. Ha godt fotfeste og stå støtt hele tiden.** Dette fører til at du har bedre kontroll over det elektriske verktøyet ved uventede situasjoner.
- f) **Bruk egnet antrekk. Ikke ha på deg løstsittende klær eller smykker. Hold hår, antrekk og hansker borte fra bevegelige deler.** Løstsittende antrekk, smykker eller langt hår kan bli fanget opp av bevegelige deler.
- g) **Hvis apparatet er utstyrt for tilkobling av støvutsugings- og -oppsamlingsinnretning, må du sørge for at disse er koblet til og ordentlig sikret.** Bruk av støvoppsamlere kan redusere støvrelaterte farer.

4) Bruk og vedlikehold av elektriske verktøy

- a) **Ikke bruk kraft på verktøyet. Bruk det elektriske verktøyet som situasjonen krever.** Det riktige elektriske verktøyet vil gjøre jobben bedre og tryggere ved den hastigheten det ble konstruert for.
- b) **Ikke bruk verktøyet hvis bryteren ikke kan slå verktøyet av eller på.** Ethvert elektrisk verktøy som ikke kan kontrolleres med bryteren er farlig og må repareres.
- c) **Koble støpselet fra strømkilden og/eller batteripakken fra det elektriske verktøyet før du foretar noen justeringer, endrer tilbehør eller lagrer elektriske verktøy.** Slike preventive sikkerhetsforanstaltninger reduserer risikoen for å starte det elektriske verktøyet ved et uhell.
- d) **Lagre elektriske verktøy som ikke er i bruk, utilgjengelig for barn og la ikke personer som ikke er kjent med det elektriske verktøyet eller disse instruksjonene bruke det.** Elektriske verktøy er farlige i hendene på utrenede brukere.
- e) **Vedlikehold elektriske verktøy. Kontroller om bevegelige deler er feiljustert eller fastskjært, om deler er ødelagt eller andre forhold som kan påvirke driften av verktøyet. Dersom det er skadet, få verktøyet reparert før neste bruk.** Mange ulykker forårsakes av dårlig vedlikeholdte verktøy.
- f) **Hold skjæreverktøy skarpe og rene.** Godt vedlikeholdte skjæreverktøy med skarpe skjærekanter setter seg mindre sannsynlig fast og er lettere å kontrollere.
- g) **Bruk verktøyet, tilbehørene og bittene, osv., i samsvar med disse instruksjonene og ta i betraktning arbeidsforholdene og det arbeidet som skal utføres.** Bruk av det elektriske verktøyet for oppgaver som er forskjellige fra de som er tiltenkt kan føre til en farlig situasjon.

5) Bruk og vedlikehold av batteridrevne verktøy

- a) **Bruk kun laderen som er spesifisert av produsenten.** En lader som passer for en type batteripakke kan føre til brannfare dersom den brukes med en annen batteripakke.

- b) **Bruk kun elektriske verktøy sammen med de spesifiserte batteripakkene.** Bruk av andre batteripakker kan skape risiko for skader eller brann.
- c) **Når batteripakken ikke er i bruk, hold den borte fra andre metallobjekter som binders, mynter, nøkler, spikere, skruer eller andre små metallobjekter som kan skape en forbindelse fra en batteripol til en annen.** Å kortslutte batteripolene kan føre til brannskader eller brann.
- d) **Ved hardhendt behandling kan det komme væske ut fra batteriet. Unngå kontakt med denne. Dersom du ved et uhell kommer i kontakt med væsken, skyll med vann. Dersom du får væsken i øynene, oppsøk lege umiddelbart.** Batterivæske kan føre til irritasjon eller forbrenninger.

6) Vedlikehold

- a) **Få det elektriske verktøyet ditt vedlikeholdt av en kvalifisert reparatør som kun bruker originale reservedeler.** Dette vil sikre at verktøets sikkerhet blir ivarettatt.

Sikkerhetsinstruksjoner for alle trådløse spikerpistoler

- **Gå alltid ut fra at verktøyet inneholder spikere.** Uforsiktig håndtering av spikerpistolen kan føre til at spikere avfyres og til personskader.
- **Ikke pek verktøyet mot deg selv eller mot andre personer.** Utilsiktet innrykking av avtrekkeren vil avfyre spiker og kan føre til personskade.
- **Ikke bruk verktøyet uten at det er fast trykket mot arbeidsstykket.** Dersom verktøyet ikke er i kontakt med arbeidsstykket, kan spikrene prelle av fra den ønskede posisjonen.
- **Koble verktøyet fra strømkilden dersom spikeren setter seg fast i verktøyet.** Når en fastlåst spiker skal fjernes kan spikerpistolen aktiveres utilsiktet dersom den er pluggert inn.
- **Ikke bruk spikerpistolen for å feste elektriske ledninger.** Den er ikke designet for å feste elektriske kabler. Den kan skade isolasjonen på elektriske ledninger og føre til elektrisk støt eller fare for brann



ADVARSEL: Dersom verktøyet har falt ned eller du mistenker at verktøyet er skadet, gjennomfør funksjonskontroll av verktøyet som angitt i avsnittet om modusvalg i manualen. Dersom det ikke fungerer i henhold til manualen, stopp bruken av verktøyet og få service på et autorisert DEWALT servicesenter.

- Bruk ikke verktøyet som en hammer.
- For unntak, sjekk de gjeldende HMS-reglene.
- Sjekk alltid de lokale reglene.
- Bruk alltid vernebriller.
- Bruk alltid hørselsvern.
- Bruk kun spikere av samme type som angitt i bruksanvisningen.
- Ikke bruk noe stativ for å feste verktøyet til et underlag.

- Ikke demonter eller blokker noen del av spikerpistolen så som kontaktbryteren.
- Før bruk skal du sjekke at sikkerhets- og utløsningsmekanismen fungerer som den skal og at alle mutre og bolter er stramme.
- Skyt aldri med spikerpistolen i løse luften.
- På arbeidsstedet skal du bære verktøyet i det ene håndtaket, og aldri med utløseren aktivert.
- Ta hensyn til forholdene på arbeidsstedet. Spiker kan trenge gjennom tynne materialer eller gli unna i hjørner og kanter og dermed utsette personer for fare.
- Kjør ikke inn spiker for nær kantene på jobbmaterialet.
- Kjør ikke inn spiker oppå annen spiker.

Restrisikoer

Følgende risikoer er alltid tilstede ved bruk av slike verktøy:

- Personskader ved feilaktig bruk av verktøyet.
- Tap av kontroll ved ikke å holde verktøyet fast.
- Muskelbelastning på armer og hender, spesielt ved arbeid over hodehøyde. Ta alltid regelmessige pauser når du arbeider i lange tidsperioder.

Til tross for at man følger relevante sikkerhetsbestemmelser og bruker sikkerhetsutstyr, er det bestemte farer som ikke kan unngås. De er:

- Hørselskader.
- Fare for personskade pga. flygende partikler.
- Fare for personskade ved langvarig bruk.
- Tap av kontroll på grunn av rekylen.
- Fare for skader fra klypende punkter, skarpe kanter og feilaktig håndtering av arbeidsstykket.
- Fare for personskader fra skarpe kanter ved skifte av spikere eller ved innsetting av spikerestrimler.

Elektrisk sikkerhet

Den elektriske motoren er blitt konstruert for kun én spenning. Alltid kontroller at spenningen til batteripakken samsvarer med spenningen på merkeskiltet. Sørg også for at spenningen på laderen samsvarer med spenningen på strømmettet.



Din DEWALT-lader er dobbeltisolert i samsvar med EN60335; det trengs derfor ikke noen jordledning.

Dersom tilførselsledningen er skadet, må den byttes i en spesialledning som fås via DEWALT-serviceorganisasjon.

Bruk av skjøteledning

Skjøteledning bør ikke brukes hvis det ikke er absolutt nødvendig. Bruk en godkjent skjøteledning som egner seg for kraftforsyningen til din lader (se **Tekniske data**). Minimum størrelse på ledere er 1 mm²; maksimum lengde er 30 m. Alltid vikle ut kabelen fullstendig når du bruker en kabeltrommel.

TA VARE PÅ DENNE BRUKSANVISNINGEN

Ladere

DEWALT ladere trenger ingen justeringer, og er designet til å være så enkle som mulig å bruke.

Viktige sikkerhetsinstruksjoner for alle batteriladere

TA VARE PÅ DENNE BRUKSANVISNINGEN: Denne manualen inneholder viktige sikkerhetsanvisninger og bruksanvisninger for kompatible batteriladere (se **Tekniske data**).

- Før du bruker laderen les alle instruksjoner og advarsels-merker på laderen, batteripakken og produktet som bruker batteripakken.



ADVARSEL: Fare for støt. Ikke la væske komme inn i laderen. Det kan resultere i elektrisk støt.



ADVARSEL: Vi anbefaler bruk av en jordfeilsikring med en nominell strømverdi på 30mA eller mindre.



FORSIKTIG: Fare for brannskader. For å redusere faren for skader, lad kun DEWALT oppladbare batterier. Andre type batterier kan sprekke og forårsake personskader og materielle skader.



FORSIKTIG: Barn må holdes under oppsyn, sørg for at de ikke leker med apparatet.

MERK: Under visse forhold, med laderen innpluggert i strømforsyningen, kan de eksponerte kontaktene i laderen kortslyttes av fremmedlegemer. Fremmedlegemer som kan lede strøm, inkludert, men ikke begrenset til stålull, aluminiumsfolie eller annen ansamling av metalliske partikler, må holdes unna åpningene i laderen. Kople alltid laderen fra strømtilførselen når det ikke er en batteripakk i hulrommet. Kople fra laderen før rengjøring.

- **IKKE forsøk å lade batteripakken med andre ladere enn de som er nevnt i denne manualen.** Laderen og batteripakken er spesielt designet for å jobbe sammen.
- **Disse ladere er ikke ment for annen bruk enn lading av DEWALT oppladbare batterier.** Annen bruk kan resultere i brannfare og/eller elektrisk støt.
- **Ikke utsett laderen for regn eller snø.**
- **Dra i kontakten og ikke ledningen når du kople laderen fra strømmen.** Dette reduserer faren for skade på kontakten og ledningen.
- **Påse at ledningen er plassert slik at den ikke trækkes på, snubles i, eller på annen måte utsettes for skade eller påkjenning.**
- **Ikke bruk skjøteledning med mindre det er helt nødvendig.** Bruk av feil skjøteledning kan resultere i brannfare og/eller elektrisk støt.
- **Ikke plasser noe på laderen og ikke plasser laderen på en myk overflate som kan blokkere ventilasjonsslissene og resultere i for høy innvendig temperatur.** Plasser laderen et sted unna varmekilder. Laderen ventileres gjennom slisser i toppen og bunnen av huset.
- **Ikke bruk lader med skadet ledning eller kontakt**—bytt dem ut med en gang.
- **Ikke bruk laderen dersom den har fått et slag, er mistet i gulvet eller skadet på annen måte.** Lever den på et autorisert serviceverksted.
- **Ikke ta laderen fra hverandre; lever den på et autorisert serviceverksted når service eller reparasjon trenges.** Å sette den sammen feil kan resultere i elektrisk støt eller brann.

- Dersom ledningen er skadet må den byttes ut med en gang av produsenten, dens serviceagent eller lignende kvalifisert person for å unngå farer.
- **Koble laderen fra strømtilførselen før du begynner med rengjøring. Dette reduserer faren for elektrisk støt.** Fjerning av batteripakken reduserer ikke denne faren.
- **ALDRI** forsøk på kople 2 ladere sammen.
- **Laderen er designet for å bruke standard 230V elektrisk strøm. Ikke forsøk å bruke den på annen spenning.** Dette gjelder ikke billaderen.

Lade et batteri (Fig. B)

1. Plugg inn laderen i en passende stikkontakt for du setter inn batteripakken.
2. Sett batteripakken **12** i laderen, pass på at batteripakken sitter godt i laderen. Det røde (lade) lyset blinker gjentatt som indikasjon på at ladeprosessen er startet.
3. Fullført lading vises ved at det røde lyset er PÅ konstant. Pakken er da fullt oppladet og kan brukes, eller den kan bli stående i laderen. For å ta batteripakken ut av arbeidspakken, trykk inn og hold låseknappen **21** på batteripakken og ta den av.

MERK: For å sikre maksimum ytelse og levetid på Li-Ion batteripakker, lad batteripakken helt opp før første gangs bruk.

Bruk av lader

Se indikatorne under for batteripakkens ladetilstand.

Ladeindikatorer	
	lading
	fulladet
	varm/kald ladeforsinkelse*

*Det røde lyset vil fortsette å blinke, men et gult indikatorlys vil lyse under denne operasjonen. Når batteriet har kjølt seg ned, vil det gule lyset bli slått av og laderen vil gjenoppta ladeprosedyren.

Kompatible ladere vil ikke lade en defekt batteripakke. Laderen vil indikere feilaktig batteripakke ved at den ikke lyser, eller ved å indikere blinkemønster for problem pakke eller lader.

MERK: Dette kan også tyde på et problem med laderen. Dersom laderen indikerer et problem, ta med lader og batteripakke til et servicecenter for testing.

Ventetid for varm/kald pakke

Dersom laderen detekterer et batteri som er for varmt eller for kaldt, vil den automatisk starte en "varm/kald pakke forsinkelse", og venter med å lade til batteriet har passende temperatur. Laderen vil deretter automatisk skifte til lademodus for pakken. Denne funksjonen sikrer maksimal levetid på batteriet.

En kald batteripakke vil lade langsommere enn en varm batteripakke. Batteripakken vil lade langsommere gjennom hele ladesyklusen, og vil ikke gå tilbake til maksimal ladehastighet selv om batteriet blir varmt.

Ladere DCB118 er utstyrt med en intern vifte som er designet for å avkjøle batteripakken. Viften vil slå seg på automatisk når

batteripakken trenger å kjøles. Bruk aldri laderen dersom viften ikke fungerer korrekt eller dersom ventilasjonsåpningene er blokkert. Pass på at fremmedlegemer ikke kommer inn i laderen.

Elektronisk beskyttelsessystem

XR Li-ione verktøy er designet med et elektronisk beskyttelsessystem som vil beskytte batteriet mot overlading, overoppvarming eller dyp utlading.

Verktøyet vil automatisk slå seg av dersom beskyttelsessystemet aktiveres (Electronic Protection System). Dersom det skjer, sett litium-ion batteriet på laderen til det er helt oppladet igjen.

Veggmontering

Disse laderne er designet for å monteres på vegg eller stå på et bord eller arbeidsbenk. Dersom den skal monteres på veggen, plasser laderen innen rekkevidde fra en stikkontakt og unna hjørner eller andre hindringer som kan stoppe luftstrømmen. Bruk baksiden av laderen som mal for å bore hull i veggen for monteringskruene. Monter laderen godt med gipskruer (må kjøpes separat) minst 25,4 mm lange med hodediameter 7–9 mm, som skrues inn i treverk til optimal dybde med omtrent 5,5 mm av skruen som stikker ut. Rett inn sporene på baksiden av laderen med de utstikkende skruene og lås på plass i sporene.

Rengjøringsanvisninger for lader

⚠ ADVARSEL: Fare for støt. Koble laderen fra strømuttaket før rengjøring. Smuss og fett kan fjernes fra laderen ved hjelp av en klut eller en myk, metallfri børste. Ikke bruk vann eller rengjøringsvæsker. Aldri la noen væske trenge inn i verktøyet; aldri dypp noen del av verktøyet i en væske.

Batteripakke

Viktige sikkerhetsinstruksjoner for alle batteripakker

Sørg for å inkludere katalognummer og spenning når du bestiller nye batteripakker.

Batteriet kommer ikke fullstendig ladet ut av pakningen. Les sikkerhetsinstruksjonene under før du bruker batteripakken og laderen. Følg deretter ladeprosedyrene som er beskrevet.

LES ALLE INSTRUKSJONER

- **Ikke lad eller bruk batteriet i eksplosive omgivelser, slik som i nærheten av antenner, væsker, gasser eller støv.** Insetting eller uttak av batteriet kan antenne støvet eller gassen.
- **Tving aldri batteripakken inn i laderen. Ikke modifier batteripakken på noen måte for å passe inn i en ikke-kompatibel lader idet batteripakken kan sprekke og forårsake alvorlig personskade.**
- *Lad batteripakkene kun i DEWALT ladere.*
- **IKKE** sprut på eller senke ned i vann eller andre væsker.
- **Ikke lagre eller bruk verktøyet eller batteripakken på steder der temperaturen kan nå eller overstige 40 °C (104 °F) (som utenfor skur eller metallbygg på sommeren).**
- **Ikke brenn batteripakken selv om den er alvorlig skadet eller fullstendig utslitt.** Batteripakken kan eksplodere i en

brann. Giftige gasser og materialer oppstår når man brenner litium ion-batteripakker.

- **Hvis batteriets innhold kommer i kontakt med huden, vasker du området med mild såpe og vann.** Hvis du får batterivæske på øyet, skyller du det åpne øyet i 15 minutter eller til irritasjonen gir seg. I tillegg det trengs medisinsk tilsyn, er batteriets elektrolytt sammensatt av en blanding av organiske karbonater og litium-salter.
- **Innholdet i åpne battericeller kan forårsake irritasjon av luftveiene.** Skaff frisk luft. Søk medisinsk ettersyn hvis symptomene vedvarer.



ADVARSEL: Fare for brannskader. Batterivæsken kan antennes hvis den settes for gnister eller flammer.



ADVARSEL: Forsøk aldri å åpne batteripakken av noen årsak. Ikke sett i laderen dersom batteripakkens ytre er sprukket eller skadet. Ikke knus, slipp i gulvet eller skad batteripakken. Ikke bruk en batteripakke eller lader som har fått et slag, er mistet i gulvet, påkjørt eller skadet på annen måte (f.eks. gjennomboret av en spiker, slått med hammer, trukket på). Det kan resultere i elektrisk støt. Skadede batteripakker skal leveres til servicesenteret for gjenvinning.



ADVARSEL: Fare for brann. Ikke lagre eller transporter batteripakken slik at batteripolene kan komme i kontakt med metallobjekter. For eksempel, ikke legg batteriet i forkle, lommer, verktøyskrin, produktesker, skuffer etc. sammen med løse spikere, skruer, nøkler, etc.



FORSIKTIG: Når det ikke er i bruk plasser verktøyet på siden på en stabil overflate der det ikke skaper fare for snubling eller fall. Noen verktøy med store batteripakker kan stå på batteripakken, men kan lettes slås overende.

Transport



ADVARSEL: Fare for brann. Transport av batterier kan kanskje føre til brann dersom batteripolene utilsiktet kommer i kontakt med elektrisk ledende materialer. Ved transport av batterier, pass på at batteripolene er beskyttet og godt isolerte fra materialer som kan komme i kontakt og føre til kortslutning.

MERK: Lithium-ione batterier skal ikke være med i innsjekket bagasje.

DEWALT batterier samsvarer med alle aktuelle shipping-forskrifter som angitt av bransjen og lovregler, inkludert UN Recommendations on the Transport of Dangerous Goods; International Air Transport Association (IATA) Dangerous Goods Regulations, International Maritime Dangerous Goods (IMDG) Regulations, og European Agreement Concerning The International Carriage of Dangerous Goods by Road (ADR). Litium-ion celler og batterier er testet i henhold til avsnitt 38,3 i "UN Recommendations on the Transport of Dangerous Goods Manual of Tests and Criteria".

I de fleste tilfeller vil forsendelse av en DEWALT batteripakke være unntatt fra klassifisering som en fullt regulert Class 9 Hazardous Material. Vanligvis vil bare forsendelser som inneholder et litium-ione batteri med høyere energiklassifisering

enn 100 watt-timer (Wh) kreve forsendelse som fullt regulert Class 9. Alle litium-ione batterier har angitt watt-timer på pakken. Men på grunn av de kompliserte reglene anbefaler DEWALT ikke å sende litium-ione batteripakker med fly, uansett watt-time klassifisering. Forsendelser av verktøy med batterier (kombinerte sett) kan unntaksvis sendes med fly dersom angitt watt-timer på batteripakken er under 100 Wh.

Uansett om en transport regnes som unntatt eller fullt regulert, er det senderens ansvar å sjekke de gjeldende reglene for pakking, etiketter/merking og dokumentasjon.

Informasjonen i dette avsnittet av manualen er gitt i god tro og ansett som nøyaktig på tidspunktet dokumentet ble opprettet. Men det gis ingen garantier, hverken eksplisitt eller implisitt. Det er kjøperens ansvar å sikre at aktivitetene samsvarer med de gjeldende retningslinjer.

Transport av FLEXVOLT™ batteriet

DEWALT FLEXVOLT™ batteriet har to moduser: **Bruk og transport.**

Bruks-modus: Når FLEXVOLT™-batteriet står alene eller er montert i et DEWALT 18V produkt, fungerer det som et 18V batteri. Dersom FLEXVOLT™-batteriet er i et 54V eller et 108V (to 54V batterier) produkt, vil det fungere som et 54V batteri.

Transport-modus: Når hetten er satt på FLEXVOLT™-batteriet, er batteriet i transport-modus. La hetten være på ved forsendelse.

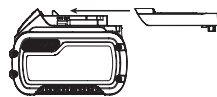

I transportmodus blir rekke av celler elektrisk frakoblet i pakken slik at det dannes 3 batterier med lavere watt-timer (Wh) sammenlignet med 1 batteri med høyere watt-timer. Denne endringen til 3 batterier med lavere watt-timer gjør at pakken er unntatt fra visse begrensede shipping-regler som gjelder batterier med høyere watt-timer.

For eksempel kan Wh-spesifikasjonen for Transport være 3 x 36 Wh, som betyr 3 batterier på 36 Wh hver. Wh-spesifikasjonen for USE

Eksempel på merking for bruk og for transport



(bruk) kan være 108 Wh (som betyr 1 batteri).

Anbefalinger for lagring

1. Den ideelle lagringsplassen er kjølig og tørr og ikke utsatt for direkte solskinn samt for sterk varme eller kulde. For optimal batteriyetelse og levetid bør batteripakker lagres i romtemperatur når de ikke er i bruk.
2. For lang tids lagring, anbefales det for optimalt resultat å lagre en fullt ladet batteripakke på et kjølig og tørt sted uttatt av laderen.

MERK: Batteripakker bør ikke lagres fullt utladet. Batteripakken må lades opp igjen for bruk.

Merking på laderen og batteripakken

I tillegg til piktogrammene som er brukt i denne manualen, kan etikettene på laderen og batteripakken vise følgende piktogrammer:



Les instruksjonshåndboken før bruk.



Se **Tekniske data** for ladetid.



Ikke undersøk med strømførende gjenstander.



Ikke lad skadede batteripakker.



Ikke utsett for vann.



Få byttet defekte ledninger omgående.



Lades kun mellom 4 °C og 40 °C.



Kun for innendørs bruk.



Deponer batteripakken på miljøvennlig vis.



Lad kun DEWALT batteripakker med de angitte DEWALT laderne. Lading av andre batteripakker enn de angitte DEWALT batteriene med en DEWALT lader kan føre til at de sprekker eller til andre farlige situasjoner.



Ikke brenn batteripakken.



BRUK: Bruk uten transporthette, nominell Wh er 108 Wh (1 batteri med 108 Wh).



TRANSPORT: Bruk med innebygget transporthette, nominell Wh er 3 x 36 Wh (3 batteri med 36 Wh).

Batteritype

Følgende verktøy bruker en 18 volt batteripakke: DCN693
Disse batteripakkene kan brukes: DCB181, DCB182, DCB183, DCB183B, DCB183G, DCB183G, DCB184, DCB184B, DCB184G, DCB185, DCB187, DCB189, DCBP034, DCBP034G, DCB546, DCB547, DCB547G, DCB548. Se **Tekniske data** for mer informasjon.

Pakkens innhold

Pakken inneholder:

- 1 Beslagspikermaskin
- 1 Hullfintertupp erstatning
- 1 Lader (kun P2-modeller)
- 2 Batteripakker (kun P2-modeller)
- 1 Utstyrsboks (kun P2-modeller)
- 1 Bruksanvisning

- Kontroller for skader på verktøy, deler eller tilbehør som kan ha oppstått under transporten.

- Ta deg tid til å lese grundig og forstå denne bruksanvisningen før bruk.

Merking på verktøyet

Følgende piktogrammer vises på verktøyet:



Les instruksjonshåndboken før bruk.



Bruk hørselvern.



Bruk vernebriller.



Synlig stråling. Ikke se inn i lyset.



Spikerenlengde.



Spikerdiameter.



Magasinkapasitet.



Magasininkel

Datokode plassering

Datokoden, som også inkluderer produksjonsåret, er trykket på huset.

Eksempel:

2022 XX XX

Produksjonsår

Beskrivelse (Fig. A)



ADVARSEL: Modifiser aldri det elektriske verktøyet eller noen del av det. Det kan føre til materielle skader eller personskaader.

- 1 Utløser
- 2 Avtrekkerlås
- 3 Kontaktutløser
- 4 Dybdejusteringshjul
- 5 Blokkeringsindikator LED
- 6 Låsespake
- 7 Magasin
- 8 Skyvelås
- 9 Modus valgbryter
- 10 Roterende feste/beltetekrok
- 11 Medhørende sekskantnøkkel
- 12 Batteripakke
- 13 Hullfintertupp
- 14 Spikerstøttespake
- 15 Valgbryter spikerenlengde

Tiltenkt Bruk

DCN693 trådløse beslagspikermaskiner er designet **KUN** for feste av metallbeslag via forborede hull til underlag av tre.

Trådløse beslagspikermaskiner er designet for sekvensiell og hurtig RapidCycle sekvensiell modus. Spikerpistoler for kun sekvensiell modus **KAN** brukes på stillaser, trapper, stiger eller stigelignende konstruksjoner, f.eks. taksprosser.

Kun festemidler som anbefalt av produsenten av metallkoblinger, og som oppfyller gjeldende bygningsforskrifter, skal brukes i dette verktøyet for å installere koblinger.

IKKE bruk når det er vått eller i nærheten av antenkelige væsker eller gasser.

Disse trådløse spikerpistoler er profesjonelle elektroverktøy.

IKKE la barn komme i kontakt med verktøyet. Uerfarne operatører trenger tilsyn når de bruker dette verktøyet.

- Dette apparatet er ikke ment for bruk av personer (inkludert barn) med reduserte fysiske, sensoriske eller mentale evner, eller mangel på erfaring og kunnskap, med mindre de får tilsyn av en person ansvarlig for deres sikkerhet. Barn skal aldri forlates alene med dette produktet.

MONTERING OG JUSTERING



ADVARSEL: For å redusere risikoen for alvorlig personskade, slå av verktøyet og koble fra batteripakken før du foretar eventuelle justeringer eller fjerner/installerer tilleggsutstyr eller tilbehør. En utilsiktet oppstart kan føre til personskader.



ADVARSEL: Bruk kun batteripakker og ladere fra DEWALT.

Sette inn og ta av batteripakke på verktøyet (Fig. B)

MERK: For best resultat, pass på at batteripakken **12** er helt oppladet før bruk.

For å installere batteripakken i verktøyets håndtak

1. Rett inn batteripakken **12** mot skinnene i håndtaket (Fig. B).
2. Skyv den inn i håndtaket til batteripakken er godt festet i verktøyet, pass på at den ikke løsner.

For å fjerne batteripakken fra verktøyet

1. Trykk batteriets festeknapp **21** og trekk batteriet bestemt ut av håndtaket.
2. Sett batteripakken i laderen som beskrevet i laderavsnittet i denne manualen.

Ladeindikator batteripakker (Fig. B)

Noen DEWALT batteripakker inkluderer en ladeindikator som består av tre grønne LED som indikerer hvor mye lading som er igjen i batteripakken.

For å aktivere ladeindikatoren, trykk og hold indikatorknappen **16**. En kombinasjon av tre grønne LED-lys vil lyse og vise gjenværende lading. Dersom gjenværende lading av batteriet er under brukbar grense, vil ingen lys tennes og batteriet må lades opp.

MERK: Ladeindikatoren er bare en indikasjon av gjenværende lading i batteripakken. Den gir ingen indikasjon på om verktøyet fortsatt kan brukes, og kan variere med produktkomponentene, temperatur og brukerens bruksområde.

Roterende feste/beltekrok (Fig. F)

Feste/beltekrok **10** kan enkelt festes på venstre eller høyre side av verktøyet etter brukerens ønske.

Dersom du ikke ønsker å bruke kroken, kan den roteres til fronten eller baksiden av håndtaket.

Lade verktøyet (Fig. A, D)



ADVARSEL: Lås alltid avtrekkerlåsen **2** og ta av batteripakken før du legger i eller tar ut spikere.



ADVARSEL: Festemidler som brukes for å installere metallkoblinger må oppfylle kravene i gjeldende bygningsforskrifter, og skal installeres i samsvar med standardens krav og spesifikasjonene fra produsenten av metallkoblingene. Dersom koblingene ikke installeres korrekt, kan det føre til strukturell svikt.

1. Skyv den fjærbelastede skyvelåsen **8** til bunnen av magasinet for å låse på plass.
2. Velg en passende spikerpakke. (Se **Tekniske data**.) DEWALT anbefaler at du alltid bruker DEWALT spikere.



ADVARSEL: Bruk av annet tilleggsutstyr enn det som tilbys av DEWALT, kan være farlig, ettersom dette ikke er testet sammen med dette verktøyet. For å redusere faren for skader, bør kun DEWALT anbefalt tilleggsutstyr brukes med dette produktet.

3. Sett inn spikerremse i ladesporet på magasinet, pass på at spikerhodene er korrekt rettet inn mot åpningen.
4. Lukk magasinet ved å løse skyvelåsen. Skyv låsen forsiktig forover og fest spikerstripen.

Fylling av Verktøyet med Spiker Klikk-lås

Spikerpistolen er utstyrt med en klikk-lås for å hindre at verktøyet skyter dersom magasinet nesten er tomt. Når det er omtrent 4 til 6 spikere igjen i magasinet, slutter verktøyet å fungere. Se **Lade verktøyet** for å sette inn en stripe av sammenlimte spikere.

MERK: Dersom det øves kraftig trykk på verktøyet er det mulig å verstyre låsen. Dette beskytter verktøyet fra potensiell skade dersom det faller ned.

Justering av slagdybden (Fig. E)

Spikerens slagdybde kan justeres ved hjelp av dybdejusteringshjulet.

1. For mindre slagdybde på spikeren, roter dybdejusteringshjulet **4** til venstre, mot symbolet for grunnere spiker.
2. For større slagdybde på spikeren, roter dybdejusteringshjulet **4** til venstre, mot symbolet for dypere spiker.

Velge modus (Fig. A)

For å velge sekvensiell virkemåte, skyv modus valg Bryteren 9 til den viser symbolet med enkelt pil .

For å velge RapidCycle sekvensiell virkemåte, skyv modus valg Bryteren 9 til den viser symbolet med dobbel pil .

MERK: Batterilevetiden i RapidCycle sekvensiell modus vil være kortere enn ved standard sekvensiell modus. Ved å la verktøyet være i standard sekvensiell modus får du maksimal levetid på batteriet.

Spikerlengdeinnstilling (Fig. A)

Denne spikerpistolen er utstyrt med en valgknapp 15 på foten.

- For kortere spikere, velg posisjon 1 ved å sette bryteren til posisjon lengst til venstre.
- For lengre spikere og tyngre bruk, velg posisjon 2 ved å sette bryteren til posisjon lengst til høyre.

Dersom spikerne ikke slås langt nok inn med hastighet 1, skift til hastighet 2 for ekstra kraft.

MERK: Bruk av spikere under 40 mm med hastighet 2 vil føre til kraftig slitasje på verktøyet og kan føre til tidlig svikt.

Hastighetsvalg	Fordel	Typisk spikerlengde
2	Kraft for bruk av lange spikere	50–60 mm
1	Økt levetid på verktøyet, økt levetid på batteriet, økt stifteshastighet	40 mm

BRUK

Bruksanvisning



ADVARSEL: Ta alltid hensyn til sikkerhetsinstruksjonene og gjeldende forskrifter.



ADVARSEL: For å redusere risikoen for alvorlig personskade, slå av verktøyet og koble fra batteripakken før du foretar eventuelle justeringer eller fjerner/installerer tilleggsutstyr eller tilbehør. En utilsiktet oppstart kan føre til personskader.



ADVARSEL: Dersom verktøyet har falt ned eller du mistenker at verktøyet er skadet, gjennomfør funksjonskontroll av verktøyet som angitt i avsnittet om modusvalg i manualen. Dersom det ikke fungerer i henhold til manualen, stopp bruken av verktøyet og få service på et autorisert DEWALT servicesenter.

Korrekt plassering av hendene (Fig. G)



ADVARSEL: For å redusere faren for alvorlig personskade, skal man ALLTID ha hendene i korrekt posisjon, som vist.



ADVARSEL: For å redusere faren for personskade, skal man ALLTID holde godt fast, for å være forberedt på en plutselig reaksjon.

Riktig håndstilling er å ha en hånd på hovedhåndtaket 18 som anvist.

Klargjøring av Verktøyet (Fig. A)

1. Ta ut batteripakken 12 fra verktøyet og sikre at verktøyet er låst.
2. Ta all spiker ut av magasinet 7.
3. Kontroller om kontaktutløseren 3 kan bevege seg fritt.
4. Legg spikere i magasinet.
5. Sett inn batteripakken.



ADVARSEL: Bruk ikke verktøyet hvis kontaktutløseren eller spikerfremtrykkeren ikke kan bevege seg fritt.



MERK: Du skal ALDRI spraye eller på annen måte påføre smøre- eller rengjøringsmidler inni verktøyet. Dette kan redusere verktøyets varighet og ytelse vesentlig.

Bruk av avtrekkerlåsen (Fig. C)

Alle DEWALT spikerpistoler er utstyrt med en avtrekkerlås 2 som når den trykkes til høyre som vist i Figur C låser pistolen fra å skyte spikere, ved at avtrekkeren låses og strømmen til motoren stoppes.

Når avtrekkerlåsen trykkes til venstre vil verktøyet være i full funksjon. Avtrekkerlåsen bør alltid settes på når det skal foretas justeringer eller dersom verktøyet ikke straks skal brukes.

Bruk av verktøyet

Vennligst merk at dette verktøyet krever en innkjøringsperiode før det kan brukes med full kraft, på grunn av deler som må "innkjøres" og slites mot hverandre. Det kan derfor være at verktøyet ikke slår helt inn lange spikere i denne perioden.

Etter mellom 500 og 1000 stifter bør verktøyet være innkjørt og avgj full kraft.

Avfyre verktøyet (Fig. A, H, I)

Verktøyet kan avfyres ved å trekke i avtrekkeren 1 i en av de to modusene: sekvensiell modus eller RapidCycle sekvensiell modus.



ADVARSEL: Spikere skal drives rett inn i materialet. Ikke vipp spikerpistolen når du slår inn spikere. Se Figur H.



ADVARSEL: Beslagspikere er ikke ment for å gå gjennom metall. Ved installering av beslag, plasser ALLTID hullfinnertuppen inn i beslagets hull, og orienter slik at spikeren er vinkelrett på hullet før du forsøker å avfyre en spiker. Se Figur I.

Sekvensiell modus

Sekvensiell modus brukes for ikke-kontinuerlig spikring. Den gir maksimal levetid på batteriet ved spikring.

1. Velg av modusvalg Bryteren 9, velg sekvensiell modus 4.
2. Løsne avtrekkerens sikkerhetslås 2.
3. Sett hullfinnertuppen 13 inn i første hull på beslaget og trykk ned verktøyet.
4. Trekk i avtrekkeren 1 for å avfyre verktøyet.
5. Løsne avtrekkeren og løft spikerpistolen fra arbeidsflaten.
6. Gjenta trinnene 3–5 for å fyre av neste spiker.

RapidCycle (hurtigsyklus) sekvensiell modus

I RapidCycle sekvensiell modus, blir motorens hastighet automatisk tilbakestilt etter avfyring for raskt å kunne avfyre flere spikere, men alle sikkerhetsmessige hensyn ivaretas som ved sekvensiell modus. Det gir mulighet for å avfyre flere spikere på kort tid, men denne modusen tømmer batteriet raskt.

1. Bruk modusvelgeren **9** for å velge RapidCycle sekvensiell modus **◀◀**.
2. Løsne avtrekkerens sikkerhetslås **2**.
3. Sett hullfinnertuppen **13** inn i første hull på beslaget og trykk ned verktøyet.
4. Trekk i avtrekkeren **1** for å avfyre verktøyet.
5. Løsne avtrekkeren og løft spikerpistolen fra arbeidsflaten.

MERK: Verktøyets motor går tilbake til full hastighet uten at kontaktbryteren **3** trykkes inn.

6. Gjenta trinnene 3–5 for å fyre av neste spiker.

LED indikator (Fig. A)

Spikerpistolen er utstyrt med en LED **5** som blokkeringsindikator på foten på verktøyet. Se også **Feilretting** for mer informasjon.

		BLOKERT/LÅST SITUASJON Roter låsespaken for å løsne. Se Løsne blokkering .
	 eller en annen kombinasjon.	FEIL Tilbakestill verktøyet ved å ta av og sette på igjen batteripakken eller ved å slå avtrekkerlåsen av og på igjen. Dersom feilkoden fortsatt er på, ta med verktøyet til et autorisert DEWALT serviceverksted.

Låsespake (Fig. A, C)

Dersom spikerpistolen brukes hardt slik at all energi i motoren brukes for å slå inn spikeren, kan verktøyet låse seg. Driverbladet gjennomførte ikke slagsyklusen og LED for blokkeringsindikatoren **5** blinker. Vri låsespaken **6** på verktøyet for å løsne mekanismen. Dersom driverbladet ikke automatisk går tilbake til utgangsposisjonen, gå til **Fjerne en forkilt spiker**. Dersom enheten stadig blokkeres og går i lås, kontroller modus, materialet og spikerlengden for å se om bruksområdet er korrekt.

Dersom det fortsatt låser seg, forsøk å endre hastighet. Avhengig av bruken kan det være nødvendig med en annen hastighet.

Fjerne en forkilt spiker (Fig. A, C)

⚠ ADVARSEL: Lås alltid avtrekkerlåsen **2** og ta av batteripakken og ta ut spikerne før du forsøker å løsne en forking.

Dersom en spiker kiler seg i nesestykket, vil LED for blokkeringsindikator **5** blinke.

⚠ FORSIKTIG: Når du fjerner en forkilt spiker, IKKE legg spikerpistolen med nesen opp eller med batterifoten opp. Dersom spikerpistolen plasseres på den måten kan den fastkile spikeren eller deler av den komme inn i spikerpistolen. Dersom en del av en spiker faller inn i spikerpistolen, bør spikeren fjernes ved å ta av toppheten.

MERK: Forkilingen kan være resultat av avfall som samler seg i nesekanalene. Vennligst kontroller og fjern rusk som beskrevet under, straks du merker endring av ytelse på verktøyet.

1. Ta batteripakken av verktøyet og sett på avtrekkerlåsen **2**.
2. Etter å ha lagt verktøyet på siden, skyv den fjærbelastede skyvelåsen **8** til bunnen av magasinet for å låse på plass, og ta ut spikerremsen.
- MERK:** Dersom spikerne ikke utløses, trykk på spikerstøttespaken **14**.
3. Bruk sekskantnøkkelen **11** som følger med for å løsne de to boltene **17** på toppen av magasinet.
4. Roter magasinet **7** forover.
5. Ta ut den bøyde/fastlåste spikeren, bruk en tang om nødvendig. Fjern alt rusk i spikerkanalen om nødvendig.

⚠ FORSIKTIG: Dersom en del av en spiker faller inn i spikerpistolen, bør spikeren fjernes ved å ta av toppheten. Se Figur K–O.

6. Dersom driverbladet er i ned-posisjon, vri låsespaken **6** på toppen av spikerpistolen.
- MERK:** Dersom driverbladet ikke går tilbake når du vrir låsespaken, kan det være nødvendig å sette driverbladet tilbake til utgangsposisjonen ved hjelp av en lang skrutrekker.
7. Vri magasinet tilbake på plass under nesen av verktøyet, og trekk til boltene **17**.
8. Sett inn igjen batteripakken.
- MERK:** Verktøyet vil deaktivere seg selv og ikke tilbakestilles før batteripakken er tatt ut og satt inn igjen.
9. Sett inn igjen spikere i magasinet (se **Lade verktøyet**).
10. Løsne skyvelåsen **8**.
11. Ta av sikkerhetslåsen på avtrekkeren **2** når du er klar til å fortsette bruken.

Dersom spikere ofte setter seg fast i nesestykket, send verktøyet til service hos en autorisert DEWALT serviceforhandler.

VEDLIKEHOLD

Ditt DEWALT elektriske verktøy er designet for å virke over en lang tidsperiode med et minimum av vedlikehold. Kontinuerlig tilfredsstillende drift avhenger av tilfredsstillende stell av verktøyet og regelmessig renhold.

⚠ ADVARSEL: For å redusere risikoen for alvorlig personskade, slå av verktøyet og koble fra batteripakken før du foretar eventuelle justeringer eller fjerner/installerer tilleggsutstyr eller tilbehør. En utilsiktet oppstart kan føre til personskader.

Laderen og batteripakken er vedlikeholdsfrie.



Smøring

Ditt elektriske verktøy trenger ikke ekstra smøring.



MERK: Du skal **ALDRI** spraye eller på annen måte påføre smøre- eller rengjøringsmidler inni verktøyet. Dette kan redusere verktøyetets varighet og ytelse vesentlig.



Rengjøring



ADVARSEL: Blås skitt og støv ut av hovedkabinettet med tørr luft når skitt samles inne i og rundt luftåpningene. Bruk godkjent øyebeskyttelse og godkjent støvmaske når du utfører denne prosedyren.



ADVARSEL: Aldri bruk løsemidler eller sterke kjemikalier for å rengjøre ikke-metalliske deler av verktøyet. Disse kjemikaliene kan svekke materialene som brukes i disse delene. Bruk en klut som bare er fuktet med vann og mild såpe. Aldri la noen væske trenge inn i verktøyet; aldri dyppe noen del av verktøyet i en væske.

Tilleggsutstyr



ADVARSEL: Bruk av annet tilleggsutstyr enn det som tilbys av DEWALT kan være farlig, ettersom dette ikke er testet sammen med dette verktøyet. For å redusere faren for skader, bør kun tilleggsutstyr som er anbefalt av DEWALT brukes sammen med dette produktet.

Ta kontakt med din forhandler for ytterligere informasjon om egnet ekstrautstyr.

DCN6931-XJ Tupp-erstatning (Fig. J)

Over tid vil hullfinnertuppen **13** slites og må eventuelt skiftes ut.



ADVARSEL: For din egen sikkerhet les verktøyet bruksanvisning før bruk av tilbehør. Å se bort fra disse advarslene kan resultere i personskade og alvorlig skade på verktøyet og tilbehøret. Når verktøyet vedlikeholdes skal kun identiske reservedeler brukes.

For å SKIFTE UT hullfinnertupp:

1. Bruk en flat skrutrekker og skyv forsiktig den harde gummiskiven **19** av tuppens festepinne **20**.
2. Skyv pinnen **20** ut av nesens på spikerpistolen.
3. Trekk den slitte/skadede tuppen ut av nesens.
4. Sett inn en ny tupp.
5. Sett inn den nye festepinnen **20** gjennom nesens og hullfinnertuppen.
6. Trykk den nye harde gummiskiven **19** tilbake på festepinnen.

MERK: Bruk bare ny pinne og skive som følger med i settet DCN6931. Gummiskiven bør ikke brukes om igjen.

DCN6901 Erstatningssett for returfjær (Fig. K-O)

Over tid vil returfjær på drivbladet slites og må kanskje skiftes. Dersom drivbladet ikke returnerer helt etter et skudd er det

tydelig at fjærene må skiftes. For å kontrollere - åpne magasinet som i avsnittet **Fjerne en forkiilt spiker**, dersom fjæren er slitt vil du kunne bevege drivbladet frem og tilbake i spikerkanalen med svært liten motstand.

Verktøyet er designet slik at der er enkelt å skifte returfjærene, på under 5 minutter ved bruk av verktøyet DCN6901-XJ.



ADVARSEL: For din egen sikkerhet, les bruksanvisningen før bruk av tilbehør. Å se bort fra disse advarslene kan resultere i personskade og alvorlig skade på verktøyet og tilbehøret. Når verktøyet vedlikeholdes skal kun identiske reservedeler brukes.

MERK: Alle mekaniske deler i erstatningssettet for fjærer er vist. Dette av praktiske grunner og at man kan se til at alt kommer med. Settet inneholder også Loctite-lim som er til bruk i trinn 9. Se Figur O.

For å bytte ut brukte returfjærer

MERK: Fjærene skal byttes ut parvis, bruk bare erstatningssett for fjær som kommer fra DEWALT.

1. Bruk den medfølgende nøkkelen **11**, til å løse de to skurene **27** på begge sidene av enheten. Se Figur K.
2. Fjern retursystemet **28** fra enheten. Se Figur L.
3. Skyv fjærskinnklemmen **29** av skinnklemmen **30**. Se Figur M.
4. Vri og fjern fjærstøtdemperen **31**, fjern deretter skiven **32** og returfjæren **33**. Se Figur M.
5. Monter den nye returfjæren og skiven på skinnklemmen **30**. Press ned fjæringen mot skiven, dette på motsatt side av klemmen. Vri deretter den nye fjærstøtdemperen til den går nedenfor gjengen **34** for fjærskinnklemmen.
6. Monter den nye fjærskinnklemmen ordentlig og plasser støtdemperen mot klemmen.
7. Gjenta trinn 3 til 6 for det andre fjæret.
MERK: Sjekk returen på profilen ved å skyve profilen opp til fjærskinnen og slipp den. Den skal komme på plass grunnet kraften fra fjæringen.
8. Skyv retursystemet **28** tilbake på enheten. Se Figur N. Det er viktig å teste justeringen av profilen og svinghjulet, dette før retursystemet blir skrudd tilbake på enheten. Dette kan gjøres ved å koble til et batteri, deretter dytt og løs ut tuppen av enheten mot en benk eller hard overflate. Dette gjør at motoren starter å spinne.
MERK: Når profilen og svinghjulet er ordentlig justert, vil du høre at motoren går på tomgang ned fra full fart. Dersom profilen og svinghjulet ikke er ordentlig justert, starter ikke motoren eller den kan sakke ned mye raskere enn normalt, der det kommer en høy støyende lyd fra enheten. Dersom dette skjer, fjern og monter retursystemet på nytt.
9. Når retursystemet sitter slik det skal, åpne den medfølgende tuben med Loctite**, og påfør en liten del på de to skurene gjenger **27**. Monter deretter de to skruene og tight godt til. Se Figur O.



ADVARSEL: Test alltid enheten ved å skyte korte spikre inn i et mykt treverk, dette for å se at verktøyet fungerer som det

skal. Dersom verktøyet ikke fungerer tilstrekkelig, kontakt straks et av DeWALTs servicesentre.



ADVARSEL: INNHOLEDET I LUKTEPOSEN LOCTITE® KAN IRRITERE ØYNE, HUD OG LUFTVEISSYSTEMET. BRUK HELE INNHOLEDET VED ÅPNING. Ikke pust inn damper. Ikke få det i øynene eller på hud eller klær. Bruk kun i godt ventilert område. Hold unna barn.

FØRSTEHJELPSBEHANDLING: Inneholder polyglykoldimetakrylat, polyglykololeat, propylenglykol, titanoksid og kumenhydroperoksid. Om svelget, ring en giftinformasjonssentral eller doktor umiddelbart. Ikke fremkall oppkast.

Om innåndet, flytt person til frisk luft. Om i øynene, skyll med vann i 15 minutter. Få legehjelp. Om på hud, skyll godt med vann. Om på klær, fjern klær.

*Loctite® er en registrert merkevare av Henkel Corp.

Beskyttelse av miljøet



Separat innsamling. Produkter og batterier merket med dette symbolet skal ikke kastes i vanlig husholdningsavfall.

Produkter og batterier inneholder materialer som kan gjenvinnes eller gjenbrukes, som reduserer behovet for råmaterialer. Vennligst lever elektriske produkter og batterier til gjenbruk i henhold til lokale regler. Mer informasjon får du på www.2helpU.com.

Oppladbar batteripakke

Denne langtids batteripakken må lades på nytt når den ikke lenger produserer nok strøm til jobber som enkelt kunne utføres tidligere. Ta hensyn til miljøet når batteripakken må kasseres:

- Lad batteripakken helt ut, og ta den ut av verktøyet.
- Litium-ion celler kan gjenbrukes. Lever dem til forhandleren eller en lokal gjenbruksstasjon. De innleverte batteripakkene vil gjenbrukes eller avfallsbehandles korrekt.

FEILRETTING

MANGE VANLIGE PROBLEMER KAN LØSES FORHOLDSVIS ENKELT VED HJELP AV TABELLEN UNDER.

For alvorlige eller vedvarende problemer, kontakt ditt nærmeste autoriserte DEWALT reparasjonsverksted, eller kontakt din DEWALT forhandler på adressen angitt i manualen.



ADVARSEL: For å redusere risikoen for personskader, koble ALLTID batteripakken fra verktøyet før vedlikehold og reparasjon.

SYMPTOM	ÅRSAK	LØSNING
Motoren går ikke med avtrekkeren inntrykket	Avtrekkerlås låst	Lås avtrekkerlåsen.
	Verktøyet er låst, med motoren blokkert for rotering	Vri låsespaken på verktøyet for å løse mekanismen. Dersom driverbladet ikke går tilbake, ta av batteriet og manuelt skyv driverbladet tilbake til utgangsposisjonen.
	Den interne elektronikken i verktøyet må tilbakestilles	Ta ut batteriet, vent 3 sekunder og sett det inn igjen.
	Motoren stopper etter 5 sekunder	Normal drift, løsne avtrekkeren og trykk inn igjen.
	Batteripolene er skitne eller skadet	Kontakt et autorisert DEWALT serviceverksted.
	Skadet intern elektronikk	Kontakt et autorisert DEWALT serviceverksted.
	Skadet avtrekker	Kontakt et autorisert DEWALT serviceverksted.
	Batteriet er varmt	La batteriet kjøle seg av eller sett på en kald pakke.
	Verktøyet er varmt	La verktøyet kjøle seg av før du fortsetter.
Motoren går ikke med kontaktutløseren inntrykket	Avtrekkerlås låst	Lås opp avtrekkerlåsen.
	Blokkeringslås satt på og hindrer full bevegelse av kontaktutløseren	Sett flere spikere i magasinet.
	Verktøyet er låst, med motoren blokkert for rotering	Vri låsespaken på verktøyet for å løse mekanismen. Dersom driverbladet ikke går tilbake, ta av batteriet og manuelt skyv driverbladet tilbake til utgangsposisjonen.
	Bøyd kontaktutløser	Kontakt et autorisert DEWALT serviceverksted.
	Motoren stopper etter 5 sekunder	Normal drift, løsne kontaktutløseren og trykk inn igjen.
	Batteripolene er skitne eller skadet	Kontakt et autorisert DEWALT serviceverksted.
	Skadet intern elektronikk	Kontakt et autorisert DEWALT serviceverksted.
	Skadet avtrekker	Kontakt et autorisert DEWALT serviceverksted.
	Batteriet er varmt	La batteriet kjøle seg av eller sett på en kald pakke.
Verktøyet er varmt	La verktøyet kjøle seg av før du fortsetter.	
Verktøyet utløses ikke (motoren går, men den avfyrer ikke)	Blokkeringslås satt på og hindrer full bevegelse av kontaktutløseren	Sett spikere i magasinet.
	Lavt batteri eller skadet batteri	Kontroller ladenivå dersom pakken har statusvisning. Skift eller lad opp batteripakken om nødvendig.
	Låst spiker/driverblad går ikke tilbake til utgangsposisjon	Ta av batteriet, fjern den fastlåste spikeren, vri på låsespaken (skyv opp driverbladet manuelt om nødvendig) og sett inn igjen batteripakken.
	Skade på driver/retur mekanisme	Skift ut driver/retur mekanisme Kontakt et autorisert DEWALT serviceverksted.
	Låst intern mekanisme	Kontakt et autorisert DEWALT serviceverksted.
	Skadet intern elektronikk	Kontakt et autorisert DEWALT serviceverksted.
Motoren starter, men lager mye støy	Blokkert spiker og driverblad låst i ned-posisjonen	Bruk låsespaken, fjern fastlåst spiker og sette driverbladet tilbake manuelt om nødvendig.
	Skade på driver/retur mekanisme	Skift ut driver/retur mekanisme Kontakt et autorisert DEWALT serviceverksted.

SYMPTOM	ÅRSAK	LØSNING
Drivblad blir stadig låst i ned-posisjon	Blokkert spiker og driverblad låst i ned-posisjonen	Bruk låsespaken, fjern fastlåst spiker og sette driverbladet tilbake manuelt om nødvendig.
	Skade på driver/retur mekanisme	Skift ut driver/retur mekanisme Kontakt et autorisert DEWALT serviceverksted.
	Material og spikerlengde	Dersom enheten stadig går i lås (slik at du stadig må vri på låsespaken), kontroller at materialet og spikerlengden passer for den aktuelle bruken.
	Avfall i nesestykket	Rengjør tuppen og se nøye etter små biter fra spikrene i sporet.
	Verktøyet er ikke innkjørt ennå	Nye verktøy kan trenge 500–1000 stifter før delene er innkjørt og slitt inn mot hverandre. Bruk kortere stifter i dene perioden dersom det er vanskelig å stifte med lange stifter.
	Bruk av feil hastighet	Dersom du forsøker å slå inn lange riflede spikere i mykt treverk, eller slå inn riflede spikere i hardt materiale med hastighet 1 - skift til hastighet 2.
Verktøyet fungerer, men slår ikke spikrene helt inn	Dybdereguleringen satt for kort	Vri dybdejusteringen til en dypere innstilling
	Verktøyet ikke fast presset mot arbeidsstykket	Bruk passe kraft for å presse verktøyet mot arbeidsstykket. Se bruksanvisningen.
	Material og spikerlengde	Dersom enheten stadig går i lås (slik at du stadig må vri på låsespaken), kontroller at materialet og spikerlengden passer for den aktuelle bruken.
	Skadet eller slitt tupp på driverbladet	Skift ut driver/retur mekanismen. Kontakt et autorisert DEWALT serviceverksted.
	Skadet utløsermekanisme	Kontakt et autorisert DEWALT serviceverksted.
	Verktøyet er ikke innkjørt ennå	Nye verktøy kan trenge 500–1000 stifter før delene er innkjørt og slitt inn mot hverandre. Bruk kortere stifter i dene perioden dersom det er vanskelig å stifte med lange stifter.
	Bruk av feil hastighet	Dersom du forsøker å slå inn lange riflede spikere i mykt treverk, eller slå inn riflede spikere i hardt materiale med hastighet 1 - skift til hastighet 2.
Verktøyet fungerer, men slår ikke inn spikere	Ingen spikere i magasinet	Sett inn spikere i magasinet
	Feil størrelse eller vinkel på spikere	Bruk kun anbefalte spikere. Se Tekniske data .
	Avfall i nesestykket	Rengjør tuppen og se nøye etter små biter fra spikrene i sporet.
	Avfall i magasinet	Rengjør magasinet.
	Slitt magasin	Skift ut magasinet. Kontakt et autorisert DEWALT serviceverksted.
	Skadet eller slitt driverblad	Skift ut driverblad. Kontakt et autorisert DEWALT serviceverksted.
	Skadet skyvefjær	Skift fjæren, kontakt autorisert DEWALT serviceverksted.

SYMPTOM	ÅRSAK	LØSNING
Fastlåst spiker	Feil størrelse eller vinkel på spikere	Bruk kun anbefalte spikere. Se Tekniske data .
	Magasinskruene er ikke trukket til etter tidligere inspeksjon ved låsing/blokkering	Pass på å trekke til skruene ved hjelp av den medfølgende sekskantnøkkelen.
	Skadet eller slitt driverblad	Skift ut driverblad. Kontakt et autorisert DEWALT serviceverksted.
	Material og spikerlengde	Dersom enheten stadig går i lås (slik at du stadig må vri på låsespaken), kontroller at materialet og spikerlengden passer for den aktuelle bruken.
	Avfall i nesestykket	Rengjør tuppen og se nøye etter små biter fra spikrene i sporet.
	Slitt magasin	Skift ut magasinet. Kontakt et autorisert DEWALT serviceverksted.
	Skadet skyvefjær	Skift ut fjæren. Kontakt et autorisert DEWALT serviceverksted.
	Klikk-lås settes på når det er 4–6 spikere igjen i magasinet, og brukeren bruker stor kraft på kontaktutløseren for å overstyre låsingen.	Lad flere spikere i magasinet for å koble ut klikk-låsen.
	Verktøyet er ikke innkjørt ennå	Nye verktøy kan trenge 500–1000 stifter før delene er innkjørt og slitt inn mot hverandre. Bruk kortere stifter i dene perioden dersom det er vanskelig å stifte med lange stifter.
	Bruk av feil hastighet	Dersom du forsøker å slå inn lange riflede spikere i mykt treverk, eller slå inn riflede spikere i hardt materiale med hastighet 1 - skift til hastighet 2.
Dårlig effekt i å drive hull	Skadet eller slitt hull-tupp	Skift ut tuppen med settet. Dersom det fortsatt er dårlig effekt, lever verktøyet til et autorisert DEWALT reparasjonsverksted.

AGRAFADORA COM CONECTOR DE METAL SEM FIO

DCN693

Gratulerer!

Optou por uma ferramenta da DeWALT. Longos anos de experiência, um desenvolvimento meticuloso dos seus produtos e um grande espírito de inovação são apenas alguns dos argumentos que fazem da DeWALT um dos parceiros de maior confiança dos utilizadores de ferramentas eléctricas profissionais.

Dados técnicos

		DCN693
Voltagem	V_{cc}	18
Tipo		2
Modo de activação		Li-Ion
Actuating mode		Sequência/ RapidCycle Sequência
Multi-velocidade		sim
Ângulo do carregador		33°
Pregos		
comprimento (velocidade 1)	mm	40
comprimento (velocidade 2)	mm	50–60
diâmetro do encabadouro	mm	3,4–4,0
ângulo		30–35°
geometria da cabeça		circular completa
tipo de fixação		fita de papel
Peso (sem bateria)	kg	3,6
Valores de ruído e vibração (valores totais de vibração) de acordo com a EN60745-2-16:		
L_{PA} (nível de emissão de pressão sonora)	dB(A)	87
L_{WA} (nível de potência acústica)	dB(A)	98
K_{WA} (variabilidade do nível acústico indicado)	dB(A)	3
Valor de emissão de vibrações a_{h1} =	m/s^2	< 2,5
K de variabilidade =	m/s^2	1,5

O nível de emissão de vibrações indicado nesta ficha de informações foi medido em conformidade com um teste padrão estabelecido pela norma EN60745 e poderá ser utilizado para comparar ferramentas. Por conseguinte, este nível poderá ser utilizado para uma avaliação preliminar da exposição às vibrações.

⚠ ATENÇÃO: o nível de emissão de vibrações declarado diz respeito às principais aplicações da ferramenta. No entanto, se a ferramenta for utilizada para outras aplicações ou com outros acessórios, ou tiver uma manutenção insuficiente, o nível de emissão de vibrações poderá ser diferente. Isto poderá aumentar

significativamente o nível de exposição às vibrações ao longo do período total de trabalho.

Além disso, a estimativa do nível de exposição às vibrações também deverá ter em conta o número de vezes que a ferramenta é desligada ou está em funcionamento, mas sem executar tarefas. Isto poderá reduzir significativamente o nível de exposição às vibrações ao longo do período total de trabalho.

Identifique medidas de segurança adicionais para proteger o utilizador contra os efeitos das vibrações, tais como: efectuar uma manutenção correcta da ferramenta e dos acessórios, manter as mãos quentes e organizar padrões de trabalho.

Declaração de conformidade da CE

Directiva “máquinas”



Agrafadora com conector de metal sem fio DCN693

A DeWALT declara que os produtos descritos em **Dados técnicos** se encontram em conformidade com as seguintes normas e directivas:

2006/42/CE, EN60745-1:2009+A11:2010, EN60745-2-16:2010.

Estes equipamentos também estão em conformidade com a Directiva 2014/30/UE e a 2011/65/UE. Para obter mais informações, contacte a DeWALT através da morada indicada em seguida ou consulte o verso do manual.

O abaixo assinado é responsável pela compilação do ficheiro técnico e faz esta declaração em nome da DeWALT.

Markus Rompel
Vice-Presidente de Engenharia da PTE-Europa
DeWALT, Richard-Klinger-Straße 11,
65510, Idstein, Alemanha
05.09.2022



ATENÇÃO: para reduzir o risco de ferimentos, leia o manual de instruções.

Definições: directrizes de Segurança

As definições abaixo apresentadas descrevem o grau de gravidade correspondente a cada palavra de advertência. Leia cuidadosamente o manual e preste atenção a estes símbolos.



PERIGO: indica uma situação iminentemente perigosa que, se não for evitada, irá resultar em **morte ou lesões graves**.

Baterias				Carregadores/Intervalos de Carregamento (minutos)***										
# de cat.	V _{cc}	Ah	Peso (kg)	DCB104	DCB107	DCB112/ DCB1102	DCB113	DCB115/ DCB1104	DCB116	DCB117	DCB118	DCB132	DCB119	
DCB546	18/54	6,0/2,0	1,08	60	270	170	140	90	80	40	60	90	X	
DCB547/G	18/54	9,0/3,0	1,46	75*	420	270	220	135*	110*	60	75*	135*	X	
DCB548	18/54	12,0/4,0	1,46	120	540	350	300	180	150	80	120	180	X	
DCB181	18	1,5	0,35	22	70	45	35	22	22	22	22	22	45	
DCB182	18	4,0	0,61	60/40**	185	120	100	60	60/45**	60/40**	60/40**	60	120	
DCB183/B/G	18	2,0	0,40	30	90	60	50	30	30	30	30	30	60	
DCB184/B/G	18	5,0	0,62	75/50**	240	150	120	75	75/60**	75/50**	75/50**	75	150	
DCB185	18	1,3	0,35	22	60	40	30	22	22	22	22	22	40	
DCB187	18	3,0	0,54	45	140	90	70	45	45	45	45	45	90	
DCB189	18	4,0	0,54	60	185	120	100	60	60	60	60	60	120	
DCBP034/G	18	1,7	0,32	27	82	50	40	27	27	27	27	27	50	

*Código de data 201811475B ou posterior

**Código de data 201536 ou posterior

***A matriz dos tempos de carga da bateria servem apenas de referência; os tempos de carga variam consoante a temperatura e o estado das baterias.

 **ATENÇÃO:** indica uma situação potencialmente perigosa que, se não for evitada, **poderá** resultar em **morte ou lesões graves**.

 **CUIDADO:** indica uma situação potencialmente perigosa que, se não for evitada, **poderá** resultar em lesões **ligeiras ou moderadas**.

AVISO: indica uma prática (não relacionada com ferimentos) que, se não for evitada, **poderá** resultar em danos materiais.

 Indica risco de choque eléctrico.

 Indica risco de incêndio.

Avisos de segurança gerais relativos a ferramentas eléctricas

 **ATENÇÃO:** leia todos os avisos de segurança e todas as instruções. O não seguimento dos avisos e das instruções poderá resultar em choque eléctrico, incêndio e/ou ferimentos graves.

GUARDE TODOS OS AVISOS E INSTRUÇÕES PARA CONSULTA POSTERIOR

Em todos os avisos que se seguem, o termo “ferramenta eléctrica” refere-se à sua ferramenta alimentada pela rede eléctrica (com fios) ou por uma bateria (sem fios).

1) Segurança da Área de Trabalho

- Mantenha a área de trabalho limpa e bem iluminada.** As áreas desorganizadas ou escuras são propensas a acidentes.
- Não utilize as ferramentas eléctricas em ambientes explosivos, como, por exemplo, na presença de líquidos, gases ou poeiras inflamáveis.** As ferramentas

eléctricas criam faíscas que poderão inflamar estas poeiras ou vapores.

- Mantenha as crianças e outras pessoas afastadas quando utilizar uma ferramenta eléctrica.** As distrações podem levar à perda do controlo da ferramenta.

2) Segurança Eléctrica

- As fichas das ferramentas eléctricas têm de ser compatíveis com a tomada de electricidade. Nunca modifique a ficha de forma alguma. Não utilize fichas adaptadoras com ferramentas eléctricas ligadas à terra.** As fichas não modificadas e as tomadas compatíveis reduzem o risco de choque eléctrico.
- Evite o contacto corporal com superfícies e equipamentos ligados à terra, como, por exemplo, tubagens, radiadores, fogões e frigoríficos.** Se o seu corpo estiver “ligado” à terra, o risco de choque eléctrico é maior.
- Não exponha as ferramentas eléctricas à chuva ou a condições de humidade.** A entrada de água numa ferramenta eléctrica aumenta o risco de choque eléctrico.
- Não aplique força excessiva sobre o cabo. Nunca o utilize para transportar, puxar ou desligar a ferramenta eléctrica. Mantenha o cabo afastado de fontes de calor, substâncias oleosas, extremidades aguçadas ou peças móveis.** Os cabos danificados ou emaranhados aumentam o risco de choque eléctrico.
- Ao utilizar uma ferramenta eléctrica no exterior, use uma extensão adequada para utilização ao ar livre.** A utilização de um cabo adequado para uso ao ar livre reduz o risco de choque eléctrico.
- Se não for possível evitar trabalhar com uma ferramenta eléctrica num local húmido, utilize uma fonte de alimentação protegida por um dispositivo**

de corrente residual (DCR). A utilização de um DCR reduz o risco de choque eléctrico.

3) Segurança Pessoal

- Mantenha-se alerta, preste atenção ao que está a fazer e faça uso de bom senso ao utilizar uma ferramenta eléctrica. Não utilize uma ferramenta eléctrica quando estiver cansado ou sob o efeito de drogas, álcool ou medicamentos.** Um momento de distração durante a utilização de ferramentas eléctricas poderá resultar em ferimentos graves.
- Use equipamento de protecção pessoal. Use sempre uma protecção ocular.** O equipamento de protecção, como, por exemplo, uma máscara contra o pó, sapatos de segurança antiderrapantes, um capacete de segurança ou uma protecção auditiva, usado nas condições apropriadas, reduz o risco de ferimentos.
- Evite accionamentos acidentais. Certifique-se de que o interruptor da ferramenta está na posição de desligado antes de a ligar à tomada de electricidade e/ou inserir a bateria, ou antes de pegar ou transportar a ferramenta.** Se mantiver o dedo sobre o interruptor ao transportar ferramentas eléctricas ou se as ligar à fonte de alimentação com o interruptor ligado, poderá originar acidentes.
- Retire qualquer chave de ajuste ou chave de porcas antes de ligar a ferramenta eléctrica.** Uma chave de porcas ou chave de ajuste deixada numa peça móvel da ferramenta poderá resultar em ferimentos.
- Não se estique demasiado ao trabalhar com a ferramenta. Mantenha sempre os pés bem apoiados e um equilíbrio apropriado.** Desta forma, será mais fácil controlar a ferramenta eléctrica em situações inesperadas.
- Use vestuário apropriado. Não use roupa larga nem jóias. Mantenha o cabelo e a roupa (incluindo luvas) afastados das peças móveis.** As roupas largas, as jóias ou o cabelo comprido podem ficar presos nestas peças.
- Se forem fornecidos acessórios para a ligação de equipamentos de extracção e recolha de partículas, certifique-se de que estes são ligados e utilizados correctamente.** A utilização de dispositivos de extracção de partículas pode reduzir os riscos relacionados com as mesmas.

4) Utilização e Manutenção de Ferramentas Eléctricas

- Não utilize a ferramenta eléctrica de forma forçada. Utilize a ferramenta eléctrica correcta para o seu trabalho.** A ferramenta eléctrica adequada irá efectuar o trabalho de um modo mais eficiente e seguro se for utilizada de acordo com a capacidade para a qual foi concebida.
- Não utilize a ferramenta eléctrica se o respectivo interruptor não a ligar e desligar.** Qualquer ferramenta eléctrica que não possa ser controlada através do interruptor de alimentação é perigosa e tem de ser reparada.

- Retire a ficha da tomada de electricidade e/ou a bateria da ferramenta eléctrica antes de efectuar quaisquer ajustes, substituir acessórios ou guardar a ferramenta.** Estas medidas de segurança preventivas reduzem o risco de ligar a ferramenta eléctrica acidentalmente.
- Guarde as ferramentas eléctricas que não estiverem a ser utilizadas fora do alcance de crianças e não permita que sejam utilizadas por pessoas não familiarizadas com as mesmas ou com estas instruções.** As ferramentas eléctricas são perigosas nas mãos de pessoas que não possuam as qualificações necessárias para as manusear.
- Faça a devida manutenção das ferramentas eléctricas. Verifique se as peças móveis da ferramenta eléctrica estão alinhadas e não emperram, bem como se existem peças partidas ou danificadas ou quaisquer outras condições que possam afectar o funcionamento da mesma. Se a ferramenta eléctrica estiver danificada, esta não deve ser utilizada até que seja reparada.** Muitos acidentes têm como principal causa ferramentas eléctricas com uma manutenção insuficiente.
- Mantenha as ferramentas de corte sempre afiadas e limpas.** As ferramentas de corte sujeitas a uma manutenção adequada, com arestas de corte afiadas, emperram com menos frequência e controlam-se com maior facilidade.
- Utilize a ferramenta eléctrica, os acessórios, as brocas, etc., de acordo com estas instruções, tendo em conta as condições de trabalho e a tarefa a ser efectuada.** A utilização da ferramenta eléctrica para fins diferentes dos previstos poderá resultar em situações perigosas.

5) Utilização e Manutenção de Ferramentas com Bateria

- Utilize apenas o carregador especificado pelo fabricante do equipamento.** Um carregador apropriado para um tipo de bateria poderá criar um risco de incêndio se for utilizado para carregar outras baterias.
- Utilize as ferramentas eléctricas apenas com as baterias especificamente indicadas para as mesmas.** A utilização de quaisquer outras baterias poderá criar um risco de ferimentos e incêndio.
- Quando a bateria não estiver a ser utilizada, mantenha-a afastada de outros objectos de metal, como, por exemplo, cliques, moedas, chaves, pregos, parafusos ou outros pequenos objectos metálicos que possam estabelecer uma ligação entre os contactos.** Um curto-circuito entre os contactos da bateria poderá causar queimaduras ou um incêndio.
- Uma utilização abusiva da ferramenta pode resultar na fuga do líquido da bateria; evite o contacto com este líquido. No caso de um contacto acidental, passe imediatamente a zona afectada por água. Se o líquido entrar em contacto com os olhos, procure**

também assistência médica. O líquido derramado da bateria pode provocar irritação ou queimaduras.

6) Assistência

- a) **A sua ferramenta eléctrica só deve ser reparada por um técnico qualificado e só devem ser utilizadas peças sobresselentes originais.** Desta forma, é garantida a segurança da ferramenta eléctrica.

Instruções de segurança para agrafadoras sem fio

- **Parta sempre do pressuposto que a ferramenta tem pregos.** Um manuseio descuidado da agrafadora pode resultar numa disparo inesperado dos pregos e em ferimentos.
- **Não aponte a ferramenta na sua direcção ou de outra pessoa.** O disparo inesperado irá disparar o prego e causar ferimentos.
- **Só deve accionar a ferramenta quando esta estiver encostada com firmeza à peça de trabalho.** Se a ferramenta não estiver em contacto com a peça de trabalho, o prego pode desviar-se do local pretendido.
- **Desligue a ferramenta da fonte de alimentação se o prego ficar encravado na ferramenta.** Quando remover um prego encravado, a agrafadora pode ser activada acidentalmente se estiver ligada à corrente.
- **Não utilize a agrafadora para fixar cabos eléctricos.** A ferramenta não foi concebida para a instalação de cabos eléctricos e pode danificar o isolamento dos cabos, dando origem a um choque eléctrico ou risco de incêndio.



ATENÇÃO: se a ferramenta cair ou se suspeitar que ocorreram danos, verifique se a ferramenta está a funcionar, como indicado na secção de selecção de modo no manual. Se não funcionar conforme indicado no manual, deixe de utilizar a ferramenta e envie-a para reparação num centro de assistência autorizado da DEWALT.

- Não utilize a ferramenta como martelo.
- No que respeita a excepções, consulte as regulamentações de local de trabalho nacionais e locais.
- Verifique sempre as regulações locais da peça de trabalho.
- Utilize sempre óculos de protecção.
- Use sempre protecção auricular.
- Utilize apenas pregos que correspondam ao tipo especificado no manual.
- Não utilize bases para montar a ferramenta num suporte.
- Não desmonte ou bloqueie quaisquer peças da ferramenta de aparafusar, como, por exemplo, o mecanismo de disparo por contacto.
- Antes de cada operação, verifique se o mecanismo de segurança e de accionamento está a funcionar correctamente e se todos os parafusos e porcas estão bem apertados.
- Nunca accione a pistola de pregos num espaço livre.
- Na área de trabalho, transporte a ferramenta para o local de trabalho utilizando apenas o manípulo e nunca com o gatilho accionado.

- Tenha em atenção as condições da área de trabalho. Os pregos podem penetrar peças finas ou deslizar sobre cantos e extremidades da peça de trabalho, colocando assim as pessoas em risco.
- Não pregue pregos perto da extremidade da peça.
- Não pregue pregos em cima de outros pregos.

Riscos residuais

Os seguintes riscos são inerentes à utilização deste equipamento:

- Ferimentos causados por um manuseio incorrecto da ferramenta.
- Perda de controlo, porque não segurou a ferramenta com firmeza.
- Tensão muscular dos braços e das mãos, especialmente se trabalhar com a ferramenta suspensa. Faça sempre pausas regulares quando trabalhar durante períodos prolongados.

Apesar da aplicação dos regulamentos de segurança relevantes e da implementação de dispositivos de segurança, alguns riscos residuais não podem ser evitados. Estes riscos são os seguintes:

- Danos auditivos.
- Risco de ferimentos causados por partículas voadoras.
- Risco de ferimentos pessoais devido a uma utilização prolongada.
- Perda de controlo causada pelo movimento de recuo.
- Risco de ferimentos causados por pontos de fixação, arestas afiadas e manuseamento incorrecto da peça de trabalho.
- Risco de ferimentos causados por arestas afiadas quando substitui ou insere os pregos.

Segurança eléctrica

O motor eléctrico foi concebido apenas para uma voltagem específica. Verifique sempre se a voltagem da bateria corresponde à indicada na placa com os requisitos de alimentação. Além disso, certifique-se também de que a voltagem do seu carregador corresponde à da rede eléctrica.



O seu carregador da DEWALT possui isolamento duplo, em conformidade com a norma EN60335.

Por conseguinte, não é necessária qualquer ligação à terra.

Se o cabo de alimentação estiver danificado, este tem de ser substituído por um cabo especialmente preparado, disponível através dos centros de assistência da DEWALT.

Utilizar uma extensão

Não deve ser utilizada qualquer extensão a menos que seja absolutamente necessário. Utilize uma extensão aprovada adequada para a potência da alimentação do seu carregador (consulte os **Dados técnicos**). O diâmetro mínimo do fio condutor é 1 mm²; o comprimento máximo da extensão é 30 m. Ao utilizar uma bobina de cabo, desenrole sempre o cabo na íntegra.

GUARDE ESTAS INSTRUÇÕES

Carregadores

Os carregadores da DEWALT não requerem ajuste e foram concebidos para uma operação tão fácil quanto possível.

Instruções de Segurança Importantes Para Todos os Carregadores de Baterias

GUARDE ESTAS INSTRUÇÕES: este manual inclui instruções de funcionamento e segurança importantes para carregadores de bateria compatíveis (consulte **Dados técnicos**).

- Antes de utilizar o carregador, leia todas as instruções e sinais de aviso indicados no carregador, na bateria e no aparelho que utiliza a bateria.



ATENÇÃO: perigo de choque. Não permita a entrada de líquidos no carregador. Pode ocorrer um choque eléctrico



ATENÇÃO: recomendamos a utilização de um dispositivo de corrente residual com uma corrente residual de 30mA ou menos.



CUIDADO: perigo de queimadura. Para reduzir o risco de lesões, carregue apenas baterias recarregáveis DEWALT. Outros tipos de baterias podem rebentar, causando lesões pessoais e danos.



CUIDADO: as crianças devem ser vigiadas, para garantir que não brincom com o aparelho.

AVISO: em determinadas condições, quando o carregador está ligado à fonte de alimentação, os contactos de carga expostos no interior do carregador podem entrar em curto-circuito devido a material estranho. Os materiais estranhos condutores como, por exemplo, mas não limitado a, lâ de aço, folha de alumínio ou qualquer acumulação de partículas metálicas devem ser removidos dos orifícios do carregador. Desligue sempre o carregador da fonte de alimentação quando não estiver inserida uma bateria no respectivo compartimento. Desligue o carregador antes de proceder à limpeza.

- **NÃO carregue a bateria com quaisquer carregadores além dos especificados neste manual.** O carregador e a bateria foram concebidas especificamente para funcionarem em conjunto.
- **Estes carregadores foram concebidos para apenas para carregar baterias recarregáveis DEWALT.** Quaisquer outras utilizações podem resultar em incêndio, choque eléctrico ou electrocussão.
- **Não exponha o carregador a chuva ou neve.**
- **Quando desligar o carregador da corrente, puxe pela ficha e não pelo cabo.** Isto permite reduzir o risco de danos na ficha de alimentação eléctrica e do cabo.
- **Certifique-se de que o cabo está colocado num local onde não possa ser pisado, possa causar tropeções ou esteja sujeito a danos ou tensão.**
- **Não utilize uma extensão, a menos que seja estritamente necessário.** O uso de uma extensão inadequada pode resultar num incêndio, choque eléctrico ou electrocussão.
- **Não coloque objectos sobre o carregador nem o coloque em cima de uma superfície macia que possa bloquear as**

entradas de ventilação e causar calor interno excessivo. Coloque o carregador num local afastado de fontes de calor. O carregador é ventilado através de ranhuras na parte superior e inferior da estrutura.

- **Não utilize o carregador se o cabo ou a ficha estiverem danificados**—substitua-os de imediato.
- **Não utilize o carregador se tiver sofrido um golpe brusco, se o deixar cair ou se ficar de algum modo danificado.** Leve-o para um centro de assistência autorizado.
- **Não desmonte o carregador; leve-o para um centro de assistência autorizado, no caso de ser necessário assistência ou reparação.** Uma nova montagem incorrecta pode resultar em choque eléctrico, electrocussão ou incêndio.
- Se o cabo de alimentação ficar danificado, deve enviá-lo de imediato para o fabricante, agente de assistência ou um responsável devidamente qualificado para que possa ser substituído, de modo a evitar qualquer situação de perigo.
- **Desligue o carregador da tomada antes de proceder a qualquer trabalho de limpeza. Isto reduz o risco de choque eléctrico.** A remoção da bateria não reduz este tipo de risco.
- **NUNCA** tente ligar 2 carregadores ao mesmo tempo.
- **O carregador foi concebido para funcionar com uma potência eléctrica doméstica padrão de 230 V. Não tente utilizá-lo com qualquer outro tipo de tensão.** Isto não se aplica ao carregador do automóvel.







Carregar uma bateria (Fig. B)

1. Ligue o carregador numa tomada adequada antes de inserir a pilha.
2. Insira a bateria **12** no carregador, certificando-se de que fica totalmente encaixada no carregador. O indicador luminoso vermelho (de carga) pisca repetidamente, indicando que o processo de carga foi iniciado.
3. A conclusão do processo de carga é indicado pelo indicador luminoso vermelho, que permanece ligado de maneira contínua. A bateria fica totalmente carregada e pode ser utilizada nesta altura ou pode deixá-la no carregador. Para retirar a bateria do carregador, prima o botão de libertação na bateria **21**.

NOTA: Para assegurar o máximo desempenho e vida útil das baterias de íões de lítio, carregue a bateria totalmente antes de utilizar o produto pela primeira vez.

Funcionamento do carregador

Consulte os indicadores abaixo para saber qual é o estado do processo de carga da bateria.

Indicadores de carga	
	em carga 
	totalmente carregada 
	retardação de calor/frio da bateria* 

*O indicador luminoso vermelho continua a piscar, mas acende-se um indicador luminoso amarelo durante esta operação. Quando a bateria atingir a temperatura adequada, o

indicador luminoso amarelo desliga-se e o carregador continua o processo de carga.

O(s) carregador(es) compatível(eis) não carrega uma bateria defeituosa. O carregador indica que a bateria está defeituosa ao não acender-se ou apresentando um problema na bateria ou aparece um padrão intermitente no carregador.

NOTA: isto pode também indicar que se trata de um problema no carregador.

Se o carregador indicar uma falha, leve o carregador e a bateria um centro de assistência autorizado para que sejam submetidos a um teste.

Retardação de calor/frio

Quando o carregador detecta que uma bateria está demasiado quente ou fria, inicia automaticamente a retardação de calor/frio, interrompendo o processo de carga até a bateria atingir a temperatura adequada. Em seguida, o carregador muda automaticamente para o modo de carga. Esta função assegura a duração máxima da bateria.

Uma bateria fria fica carregada a uma velocidade mais lenta do que uma bateria quente. A bateria irá carregar a essa taxa mais lenta durante todo o ciclo de carga e não recupera a taxa de carga máxima, mesmo que a bateria aqueça.

O carregador DCB118 está equipado com uma ventoinha interna para arrefecer a bateria. A ventoinha liga-se automaticamente quando a ventoinha tem de ser arrefecida. Nunca utilize o carregador se a ventoinha não funcionar correctamente ou se as aberturas de ventilação estiverem obstruídas. Não permita a entrada de objectos estranhos no interior do carregador.

Sistema de protecção electrónica

As baterias de iões de lítio XR foram concebidas com um Sistema de protecção electrónica que protege a bateria contra sobrecarga, sobreaquecimento ou descarga profunda.

A ferramenta desliga-se automaticamente se o Sistema de protecção electrónica for activado. Se isto ocorrer, coloque a bateria de iões de lítio no carregador até ficar totalmente carregada.

Montagem na parede

Estes carregadores foram concebidos para montagem na parede ou para serem colocados numa mesa ou numa superfície de trabalho. Se forem montados numa parede, coloque o carregador perto de uma tomada eléctrica e afastado de cantos ou outras obstruções que possam impedir a circulação de ar. Utilize a parte de trás do carregador como base para a fixação dos parafusos de montagem na parede. Monte o carregador com firmeza com parafusos de placa de gesso (adquiridos em separado) a uma distância de pelo menos 25,4 mm com uma cabeça do parafuso com 7–9 mm de diâmetro, aparafusado em madeira a uma profundidade ideal de cerca de 5,5 mm do parafuso exposto. Alinhe as ranhuras na parte de trás do carregador com os parafusos expostos e insira-os por completo nas ranhuras.

Instruções de limpeza do carregador



ATENÇÃO: perigo de choque. Desligue o carregador da tomada de CA antes de proceder à limpeza. A

sujidade e gordura podem ser removidas a partir do exterior do carregador com um pano ou uma escova suave não metálica. Não utilize água ou outros produtos de limpeza. Nunca deixe entrar qualquer líquido dentro da ferramenta. Da mesma forma, nunca mergulhe qualquer peça da ferramenta num líquido.

Baterias

Instruções de segurança importantes para todas as baterias

Ao encomendar baterias sobresselentes, certifique-se de que inclui a referência do catálogo e a voltagem.

A bateria não irá estar totalmente carregada quando a retirar da embalagem pela primeira vez. Antes de utilizar a bateria e o carregador, leia as instruções de segurança abaixo. Em seguida, siga os procedimentos de carregamento indicados nas instruções.

LEIA TODAS AS INSTRUÇÕES

- **Não carregue ou utilize baterias em ambientes explosivos, como, por exemplo, na presença de líquidos, gases ou poeiras inflamáveis.** A colocação ou remoção da bateria do carregador pode inflamar as poeiras ou os fumos.
- **Nunca force a entrada da bateria no carregador. Nunca modifique a bateria de modo a encaixá-la num carregador não compatível, porque pode romper, causando lesões pessoais graves.**
- Carregue as baterias apenas em carregadores DeWALT.
- **NÃO** salpique nem coloque a bateria dentro de água ou de outros líquidos.
- **Não armazene nem utilize a ferramenta e a bateria em locais onde a temperatura possa atingir ou exceder 40 °C (tais como barracões ao ar livre ou construções de metal durante o Verão).**
- **Não incinere a bateria, mesmo se esta estiver gravemente danificada ou completamente esgotada.** A bateria pode explodir se for exposta a uma chama. São produzidos vapores e materiais tóxicos quando as baterias de iões de lítio são queimadas.
- **Se o conteúdo da bateria entrar em contacto com a sua pele, lave imediatamente a área afectada com sabão suave e água.** Se o líquido da bateria entrar em contacto com os seus olhos, passe-os (abertos) por água durante 15 minutos ou até a irritação passar. Se for necessária assistência médica, o electrólito da bateria é composto por uma mistura de carbonatos orgânicos líquidos e sais de lítio.
- **O conteúdo das células de uma bateria aberta poderá causar irritação respiratória.** Respire ar fresco. Se os sintomas persistirem, procure assistência médica.



ATENÇÃO: risco de queimadura. O líquido da bateria poderá ser inflamável se for exposto a faíscas ou a uma chama.



ATENÇÃO: nunca tente abrir a bateria, seja qual for o motivo. Se a bateria estiver rachada ou danificada, não a insira no carregador. Não esmague, deixe cair nem danifique a bateria. Não utilize uma bateria ou um

carregador que tenha sofrido um golpe brusco, uma queda, atropelamento ou danificada de alguma modo (por exemplo, perfurada por um prego, atingida com um martelo ou pisada). Pode ocorrer um choque eléctrico ou electrocussão. As baterias danificadas devem ser devolvidas ao centro de assistência para reciclagem.



ATENÇÃO: perigo de incêndio. Quando armazenar ou transportar a bateria, não deixe que objectos metálicos entrem em contacto com os terminais expostos da bateria. Por exemplo, não coloque a bateria dentro de aventais, bolsos, caixas de ferramentas, caixas de kits de produtos, gavetas, etc., com pregos soltos, parafusos, chaves, etc.



CUIDADO: quando não utilizar a ferramenta, deve colocá-la de lado numa superfície estável, de modo a que ninguém tropece nem sofra uma queda. Algumas ferramentas com baterias grandes ficam na vertical dentro da bateria, mas podem ser facilmente derrubadas.

Transporte



ATENÇÃO: Perigo de incêndio. O transporte das pilhas pode dar origem a um incêndio se os terminais da pilha entrarem em contacto inadvertidamente com os materiais condutores. Quando transportar as pilhas, certifique-se de que os terminais da pilha estão protegidos e devidamente isolados de materiais que possam entrar em contacto com elas e causar um curto-circuito.

NOTA: As baterias de iões de lítio não devem ser colocadas em bagagem despachada.

As pilhas da DEWALT estão em conformidade com todas as regulamentações de expedição aplicáveis, de acordo com os padrões jurídicos e de indústria, que incluem as Recomendações da ONU sobre o transporte de mercadorias perigosas; disposições relativas a mercadorias perigosas da Associação do Transporte Aéreo Internacional (IATA), Regulamentações do código marítimo internacional para o transporte de mercadorias perigosas (IMDG) e o Acordo europeu relativo ao transporte rodoviário internacional de mercadorias perigosas (ADR). As pilhas de iões de lítio foram testadas de acordo com a secção 38,3 das Recomendações da ONU no que respeita ao Transporte de Mercadorias Perigosas: Manual de Ensaio e Critérios.

Na maioria dos casos, o envio de uma bateria DEWALT não terá de ser classificado como Material perigoso de Classe 9 totalmente regulado. Em geral, apenas os envios que contenham uma bateria de iões de lítio com uma taxa energética superior a 100 watt-horas (Wh) serão enviados como Classe 9 totalmente regulada. Todas as baterias de iões de lítio têm uma classificação de watt-horas assinalada na bateria. Além disso, devido às complexidades de regulamentação, a DEWALT não recomenda o envio de baterias de iões de lítio por transporte aéreo, independentemente da classificação de watt-horas. O envio de ferramentas com baterias (conjunto) enviado por transporte aéreo será isento se a classificação de watt-horas da bateria não for superior a 100 watts-horas.

Independentemente de uma expedição ser considerada isenta ou totalmente regulamentada, é da responsabilidade do expedidor consultar as mais recentes regulamentações

para a embalagem, etiquetagem/marcação e exigências de documentação.

As informações indicadas nesta secção do manual são fornecidas de boa fé e acredita-se que são precisas aquando da elaboração do documento. No entanto, não é fornecida qualquer garantia, expressa ou implícita. É da responsabilidade do comprador garantir que as respectivas actividades estão em conformidade com as regulamentações aplicáveis.

Transportar a bateria FLEXVOLT™

A bateria DEWALT FLEXVOLT™ tem dois modos: **Utilização e transporte.**

Modo de utilização: Quando a bateria FLEXVOLT™ não está instalada ou está instalada num equipamento DEWALT de 18 V, funciona como uma bateria de 18 V. Quando a bateria FLEXVOLT™ está instalada num equipamento de 54 V ou de 108 V (duas baterias de 54 V), funciona como uma bateria de 54 V.

Modo de transporte: Quando a tampa está montada na bateria FLEXVOLT™, isso significa que a bateria está no modo de transporte. Mantenha a tampa colocada quando transportar a bateria.

No modo Transporte, os conjuntos de células são desligados electricamente da bateria, o que dá origem a 3 baterias com uma capacidade nominal de watt-hora (Wh) mais reduzida, em comparação com 1 bateria com uma capacidade nominal de watt-hora. Esta capacidade superior de 3 baterias com uma capacidade nominal de watt-hora mais reduzida pode isentar a bateria de determinadas regras de transporte impostas às baterias de watt-hora de maior capacidade.

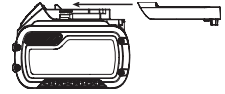

Por exemplo, a classificação Wh (watt-hora) de transporte pode indicar

3 x 36 Wh, o que significa 3 pilhas de 36 Wh cada.

A classificação de Wh de utilização pode indicar 108 Wh (é necessário utilizar 1 pilha).

Exemplo de marca de etiqueta de utilização e transporte



Recomendações de armazenamento

1. O melhor local de armazenamento será um local fresco e seco, afastado da luz directa do sol e de fontes de calor ou de frio. Para obter o máximo desempenho e a maior vida útil possíveis das baterias, guarde-as à temperatura ambiente quando não estiverem a ser utilizadas.
2. Para um armazenamento prolongado, é recomendável armazenar a bateria totalmente carregada num local fresco, seco e afastado do carregador para obter os melhores resultados.

NOTA: as baterias não devem ser armazenadas totalmente sem carga. É necessário recarregar a bateria antes de a utilizar.

Etiquetas no carregador e na bateria

Além dos símbolos indicados neste manual, os rótulos no carregador e na bateria podem apresentar os seguintes símbolos:



Leia o manual de instruções antes de utilizar este equipamento.



Consulte os **Dados técnicos** para ficar a saber o tempo de carregamento.



Não toque nos contactos com objectos condutores.



Não carregue baterias danificadas.



Não exponha o equipamento à água.



Mande substituir imediatamente quaisquer cabos danificados.



Carregue a bateria apenas com uma temperatura ambiente entre 4 °C e 40 °C.



Apenas para uso dentro de casa.



Desfaça-se da bateria de uma forma ambientalmente responsável.

LI-ION



Carregue as baterias da DEWALT apenas com os carregadores DEWALT concebidos para o efeito. O carregamento de baterias que não sejam as baterias específicas DEWALT com um carregador da DEWALT pode fazer com que rebentem ou dar origem a situações de perigo.



Não queime a bateria.



UTILIZAÇÃO (sem bolsa de transporte). Exemplo: a classificação de Wh indica 108 Wh (1 pilha com 108 Wh).



TRANSPORTE (com bolsa de transporte incorporada). Exemplo: a classificação de Wh indica 3 x 36 Wh (3 pilhas de 36 Wh).

Tipo de bateria

As seguintes ferramentas funcionam com uma bateria de 18 volts: DCN693

Podem ser utilizadas as seguintes baterias: DCB181, DCB182, DCB183, DCB183B, DCB183G, DCB184, DCB184B, DCB184G, DCB185, DCB187, DCB189, DCBP034, DCBP034G, DCB546, DCB547, DCB547G, DCB548.

Consulte os *Dados técnicos* para obter mais informações. Conteúdo da embalagem

A embalagem contém:

- 1 Agrafadora com conector de metal
- 1 Substituição da ponta de localização de orifícios
- 1 Carregador (apenas nos modelos P2)

- 2 Baterias (apenas nos modelos P2)
 - 1 Caixa de transporte (apenas nos modelos P2)
 - 1 Manual de instruções
- Verifique se a ferramenta, as peças ou os acessórios ficaram danificados durante o transporte.
 - Demore o tempo necessário para ler na íntegra e compreender este manual antes de utilizar o equipamento.

Símbolos na ferramenta

A ferramenta apresenta os seguintes símbolos:



Leia o manual de instruções antes de utilizar este equipamento.



Use uma protecção auditiva.



Use uma protecção ocular.



Radiação visível. Não olhe fixamente para a luz.



Comprimento dos pregos.



Grossura dos pregos.



Capacidade de carga.



Ângulo do carregador.

Posição do Código de data

O código de data, o qual também inclui o ano de fabrico, está impresso na superfície do equipamento.

Exemplo:

2022 XX XX

Ano de fabrico

Descrição (Fig. A)



ATENÇÃO: nunca modifique a ferramenta eléctrica ou os respectivos componentes. Podem ocorrer danos ou ferimentos.

- 1 Gatilho
- 2 Bloqueio de segurança do gatilho
- 3 Activador de contacto
- 4 Botão de ajuste da profundidade
- 5 Indicador LED de encravamento/bloqueio
- 6 Alavanca anti-bloqueio
- 7 Carregador
- 8 Patilha do impulsor
- 9 Interruptor de selecção do modo
- 10 Caibro rotativo/gancho de correia
- 11 Chave sextavada integrada

- 12 Bateria
- 13 Ponta de localização de orifícios
- 14 Botão selectivo de suporte dos pregos
- 15 Interruptor de selecção do comprimento dos pregos

Utilização Adequada

As agrafadoras com conector de metal sem fio DCN693 foram concebidas **APENAS** para a fixação de ferragens de metal com perfurações pré-formadas em peças de trabalho de madeira.

A agrafadora com conector de metal sem fio foi concebida para o modo sequencial e o modo sequencial RapidCycle.

As agrafadoras foram concebidas apenas para o modo em sequência **PODEM** ser utilizadas em andaimes, escadas, escadotes ou equipamento semelhante a escadotes, por exemplo, telhados de ripados.

Só devem ser utilizados os agrafos recomendados pelo fabricante de peças do conector metálico e em conformidade com os requisitos do código de construção aplicáveis nesta ferramenta para instalar os conectores.

NÃO utilize a ferramenta em ambientes húmidos ou na presença de gases ou líquidos inflamáveis.

Estas agrafadoras sem fio são ferramentas eléctricas profissionais.

NÃO permita que crianças entrem em contacto com as mesmas. É necessária supervisão quando estas ferramentas forem manuseadas por utilizadores inexperientes.

- Este produto não deve ser utilizado por pessoas (incluindo crianças) que sofram de capacidades físicas, sensoriais ou mentais reduzidas, falta de experiência e/ou conhecimentos, a menos que estejam acompanhados de uma pessoa que se responsabilize pela sua segurança. As crianças nunca devem ficar sozinhas com este produto.

MONTAGEM E AJUSTES

 **ATENÇÃO:** para reduzir o risco de ferimentos graves, desligue a ferramenta e retire a bateria antes de efectuar quaisquer ajustes ou de retirar/instalar dispositivos complementares ou acessórios.

Um accionamento acidental da ferramenta pode causar ferimentos.

 **ATENÇÃO:** utilize apenas baterias e carregadores DEWALT.

Inserir e retirar a bateria da ferramenta (Fig. B)

NOTA: para obter os melhores resultados, certifique-se de que a bateria **12** está totalmente carregada antes de a utilizar.

Instalar a bateria na pega da ferramenta

1. Alinhe a bateria **12** com as calhas que se encontram dentro da pega da ferramenta (Fig. B).
2. Faça-a deslizar para dentro da pega até a bateria ficar totalmente encaixada na ferramenta e certifique-se de que não se solta.

Retirar a bateria da ferramenta

1. Prima a patilha de libertação da bateria **21** e puxe a bateria com firmeza para fora da pega da ferramenta.
2. Insira a bateria no carregador, tal como descrito na secção do carregador indicada neste manual.

Baterias para o indicador do nível de combustível (Fig. B)

Algumas baterias DEWALT incluem um indicador de nível de combustível, composto por três indicadores luminosos LED verdes que indicam o nível de carga restante na bateria.

Para activar o indicador do nível de combustível, prima e mantenha premido o botão do indicador do nível de combustível **16**. Uma combinação dos três indicadores luminosos LED verdes acende-se, indicando o nível da carga restante. Se o nível da carga na bateria for inferior ao limite utilizável, o indicador do nível de combustível não se acende e é necessário voltar a carregar a bateria.

NOTA: o indicador do nível de combustível é apenas uma indicação da carga restante na bateria. Não indica o funcionamento da ferramenta e está sujeito a variações, com base nos componentes do produto, temperatura e aplicação do utilizador final.

Caibro rotativo/gancho de correia (Fig. F)

O caibro/gancho de correia **10** pode ser posicionado facilmente à esquerda ou direita da ferramenta, adaptado tanto para pessoas que utilizem a mão esquerda como a direita.

Se não quiser utilizar o gancho, pode rodá-lo para a parte da frente ou de trás da base da pega.

Carregar a ferramenta (Fig. A, D)

 **ATENÇÃO:** engate sempre o dispositivo de bloqueio de segurança do gatilho **2** e desligue a bateria antes de colocar ou retirar pregos.

 **ATENÇÃO:** os agrafos utilizados para fixar conectores metálicos devem estar em conformidade com os requisitos dos códigos de construção aplicáveis e fixados de acordo com os requisitos de códigos e as especificações do fornecedor das peças do conector. Se os conectores não forem instalados correctamente, isso pode dar origem a avarias estruturais.

1. Faça deslizar a patilha do impulsor com mola **8** para a base do cartucho para fixá-la no local pretendido.
2. Seleccione uma barra adequada de pregos. (Consulte **Dados técnicos.**) A DEWALT recomenda sempre a utilização de pregos de fixação da marca DEWALT.

 **ATENÇÃO:** uma vez que apenas foram testados com este produto os acessórios disponibilizados pela DEWALT, a utilização de outros acessórios com este equipamento poderá ser perigosa. Para reduzir o risco de ferimentos, apenas deverão ser utilizados acessórios recomendados pela DEWALT neste equipamento.

3. Insira tiras de pregos na ranhura de carga do magazine, certificando-se de que as cabeças dos pregos ficam alinhadas correctamente com a abertura da ranhura.

- Liberte a patilha do impulsor para fechar o cartucho. Faça deslizar com cuidado a patilha para a frente e encaixe o prego.

Bloqueio de disparo sem agrafos

A agrafadora está equipada com um sistema de bloqueio de disparo sem agrafos, que impede a activação da ferramenta quando o cartucho está quase vazio. Se houver cerca de 4 a 6 pregos no cartucho, é activado o sistema de bloqueio de disparo sem agrafos da ferramenta. Consulte **Carregar a ferramenta** para recarregar um cartucho de pregos colados.

NOTA: se for aplicada força excessiva na ferramenta, é possível desengatar o bloqueio. Isto impede que a ferramenta sofra danos se cair.

Ajustar a profundidade deagrafamento (Fig. E)

A profundidade deagrafamento pode ser ajustada com uma roda de ajuste de profundidade.

- Para fixar um prego com menos profundidade, gire a roda de ajuste de profundidade **4** para a esquerda, na direcção do ícone de agrafamento superficial.
- Para fixar um prego com mais profundidade, gire a roda de ajuste de profundidade **4** para a direita, na direcção do ícone de agrafamento com mais profundidade.

Seleccionar o modo (Fig. A)

Para seleccionar o modo sequencial, deslize o interruptor de selecção de modo **9** para visualizar o ícone de seta única **◀**.

Para seleccionar o modo sequencial, deslize o interruptor de selecção de modo **9** para visualizar o ícone de seta dupla **◀◀**.

NOTA: A vida útil da bateria no modo de sequência rápida é menor do que no modo de sequência padrão RapidCycle é menor do que no modo de sequência padrão. Se a ferramenta permanecer no modo de sequência padrão, a vida útil atinge um valor máximo.

Definir o comprimento dos pregos (Fig. A)

Esta agrafadora está equipada com um interruptor de selecção do comprimento dos pregos **15** localizado no pé.

- Para pregos mais pequenos, desloque o interruptor para a posição mais à esquerda para seleccionar a posição 1.
- Para pregos maiores e aplicações mais exigentes, desloque o interruptor para a posição mais à direita para seleccionar a posição 2.

Se não conseguir fixar os agrafos para a profundidade pretendida com a definição de velocidade 1, pode ter de mudar para a definição de velocidade 2 para obter uma maior potência.

AVISO: fixar agrafos com menos de 40 mm de comprimento com a definição de velocidade 2 irá causar um desgaste excessivo da ferramenta e dar origem a uma avaria prematura.

Definição de velocidade	Vantagem	Comprimento comum dos agrafos
2	Potência para colocar agrafos maiores	50 – 60 mm
1	Maior durabilidade da ferramenta, duração da bateria, velocidade de fixação dos pregos	40 mm

2	Potência para colocar agrafos maiores	50 – 60 mm
1	Maior durabilidade da ferramenta, duração da bateria, velocidade de fixação dos pregos	40 mm

FUNCIONAMENTO

Instruções de utilização

- ATENÇÃO:** cumpra sempre as instruções de segurança e os regulamentos aplicáveis.
- ATENÇÃO:** para reduzir o risco de ferimentos graves, desligue a ferramenta e retire a bateria antes de efectuar quaisquer ajustes ou de retirar/instalar dispositivos complementares ou acessórios. Um accionamento acidental da ferramenta pode causar ferimentos.
- ATENÇÃO:** se a ferramenta cair ou se suspeitar que ocorreram danos, verifique se a ferramenta está a funcionar, como indicado na secção de selecção de modo no manual. Se não funcionar conforme indicado no manual, deixe de utilizar a ferramenta e envie-a para reparação num centro de assistência autorizado da DEWALT.

Posição correcta das mãos (Fig. G)

- ATENÇÃO:** para reduzir o risco de ferimentos graves, utilize **SEMPRE** a ferramenta com as suas mãos na posição correcta (exemplificada na Figura).
- ATENÇÃO:** para reduzir o risco de ferimentos graves, segure **SEMPRE** a ferramenta com segurança, antecipando uma reacção súbita por parte da mesma.

A posição correcta das mãos requer a colocação de uma mão na pega principal **18**, tal como indicado.

Preparar a Ferramenta (Fig. A)

- Retire a pilha **12** da ferramenta e certifique-se de que a ferramenta está bloqueada.
- Retire todos os pregos do carregador **7**.
- Verifique se a lingueta de contacto **3** se pode mover livremente.
- Volte a colocar os pregos no carregador.
- Insira a bateria.

ATENÇÃO: não utilize a ferramenta caso a lingueta de contacto ou o empurrador do prego não se puder mover livremente.

AVISO: NUNCA pulverize ou aplique lubrificantes ou solventes de limpeza no interior da ferramenta. Isso pode ter um efeito nocivo na vida útil e no desempenho da ferramenta.

Utilizar o bloqueio do gatilho (Fig. C)

Cada agrafadora DEWALT está equipada com um dispositivo de bloqueio do gatilho **2**, que, ao ser premido para a direita, como indicado na Fig. C, impede que a ferramenta dispare um agrafamento, bloqueando o gatilho e transferindo a energia para o motor.

Quando o bloqueio do gatilho é premido para a esquerda, a ferramenta fica totalmente operacional. O bloqueio do gatilho deve estar sempre bloqueado quando efectuar quaisquer ajustes ou se a ferramenta não for utilizada de imediato.

Colocar a ferramenta em funcionamento

Tenha em atenção que esta ferramenta requer um período de teste antes de ser utilizada com potência total, devido às peças que têm de engrenar ou ser utilizadas em conjunto. É provável que a ferramenta não consiga colocar agrafos de maneira consistente durante este período.

Depois de colocar 500 a 1000 agrafos, a ferramenta deve estar pronta a ser utilizada e a trabalhar à capacidade total.

Actuação/disparo da ferramenta (Fig. A, H, I)

A ferramenta pode ser activada puxando o gatilho 1 num de dois modos: modo sequencial ou modo sequencial RapidCycle.



ATENÇÃO: os pregos devem ser disparados directamente no material. Não incline a agrafadora quando disparar pregos. Consulte a Fig. H.



ATENÇÃO: os pregos do conector de metal não são concebidos para penetrar metal. Quando instalar conectores de metal, coloque **SEMPRE** a ponta de localização de orifícios na perfuração pré-formada e oriente-a de modo a que o prego fique perpendicular ao furo antes de disparar um prego. Consulte a Fig. I.

Modo sequencial

O modo sequencial é utilizado para pregagem intermitente. Proporciona a máxima vida útil para pregar pregos.

1. Utilizando o interruptor de selecção de modo 9, seleccione o modo de acção de sequência (4).
2. Liberte o bloqueio de segurança do gatilho 2.
3. Coloque a ponta de localização de orifícios 13 no primeiro orifício do conector de metal e encaixe-a na ferramenta.
4. Prima o gatilho 1 para activar a ferramenta.
5. Liberte o gatilho e levante a agrafadora da superfície de trabalho.
6. Repita os passos 3 a 5 para disparar o próximo agrafado.

Modo de sequência RapidCycle

No modo sequencial RapidCycle, a velocidade de rotação do motor é reposta automaticamente depois de disparar um prego para permitir uma pregagem consecutiva rápida, mas com todas as vantagens em termos de segurança e saúde de um padrão de actuação sequencial. Ao proporcionar a capacidade de disparar mais pregos em menos tempo, este modo consome a carga da bateria com maior rapidez.

1. Utilize o interruptor de selecção de modo 9 para seleccionar o modo sequencial RapidCycle 4.
2. Liberte o bloqueio de segurança do gatilho 2.
3. Coloque a ponta de localização de orifícios 13 no primeiro orifício do conector de metal e encaixe-a na ferramenta.
4. Prima o gatilho 1 para activar a ferramenta.
5. Liberte o gatilho e levante a agrafadora da superfície de trabalho.

NOTA: O motor da ferramenta retoma a velocidade total automaticamente sem que o mecanismo de disparo por contacto 3 seja premido.

6. Repita os passos 3 a 5 para disparar o próximo agrafado.

Indicador LED (Fig. A)

A agrafadora está equipada com um indicador LED de encravamento/bloqueio 5 situado na base da ferramenta. Consulte também o **Guia de resolução de problemas** para obter mais instruções.

		<p>ENCRAVAMENTO/BLOQUEIO</p> <p>Rode a alavanca anti-bloqueio para desbloquear. Consulte Desbloquear.</p>
		<p>ERRO</p> <p>Retire e volte a inserir a bateria para repor a ferramenta ou desbloqueie o gatilho. Se o código de erro persistir, leve a ferramenta a um centro de assistência autorizado da DEWALT.</p>

Desbloquear (Fig. A, C)

Se utilizar a pistola de pregos num local difícil, em que toda a energia disponível no motor seja utilizada para fixar um prego, a ferramenta pode ficar bloqueada. A lâmina propulsora não concluiu o ciclo de transmissão e o indicador LED de encravamento/bloqueio 5 começa a piscar. Rode a alavanca anti-bloqueio 6 na ferramenta para libertar o mecanismo. Se a lâmina propulsora não voltar automaticamente para a posição inicial, vá para a secção **Retirar um prego encravado**. Se a unidade continuar bloqueada, verifique o modo seleccionado, o material e os agrafos utilizados para certificar-se de que não se trata de uma aplicação demasiado difícil.

Se ocorrer uma paragem contínua, verifique a selecção de velocidade. Dependendo da aplicação, pode ser necessário definir uma velocidade diferente.

Retirar um prego encravado (Fig. A, C)



ATENÇÃO: engate sempre o dispositivo de bloqueio de segurança do gatilho 2, desligue a bateria e retire os pregos antes de tentar resolver um encravamento.

Se um prego ficar encravado na ponteira, o indicador LED de encravamento/bloqueio 5 começa a piscar.



CUIDADO: quando retirar um prego encravado, NÃO oriente a agrafadora com a ponteira para cima ou com a base da bateria virada para cima. Se posicionar a agrafadora deste modo, o prego ou os pedaços de prego encravados podem ficar presos no interior da agrafadora. Se uma parte de um prego entrar na ferramenta, pode retirá-la abrindo a tampa superior.

NOTA: O encravamento pode resultar da acumulação de sujidade no canal da ponteira. Inspeccione e limpe de imediato qualquer sujidade, como indicado abaixo, e verificar qualquer alteração no desempenho da ferramenta.

1. Retire a bateria da ferramenta e active o dispositivo de bloqueio de segurança do gatilho **2**.
2. Depois de colocar a ferramenta de lado, faça deslizar a patilha do impulsor com mola **8** para a base do cartucho para fixá-la no local pretendido e descarregue a fita de pregos.
NOTA: Se os pregos não forem soltos, prima o botão selectivo de suporte dos pregos **14**.
3. Com a chave sextavada **11** fornecida, afrouxe os dois parafusos sextavados **17** na parte superior do cartucho.
4. Rode o cartucho **7** para a frente.
5. Retire o agrafador encravado/dobrado, utilizando um alicate se necessário. Se necessário, retire os resíduos no canal de pregos.

 **CUIDADO:** se uma parte de um prego entrar na ferramenta, pode retirá-la abrindo a tampa superior. Consulte a Fig. K-O.

6. Se a lâmina propulsora estiver virada para baixo, rode a alavanca anti-bloqueio **6** na parte superior da agrafadora.
NOTA: se a lâmina propulsora não for colocada na posição inicial depois de rodar a alavanca anti-bloqueio, poderá ser necessário fazê-lo manualmente com uma chave de parafusos comprida.
7. Rode o cartucho para a posição pretendida debaixo do adaptador da ferramenta e aperte os parafusos sextavados **17**.
8. Volte a colocar a pilha.
NOTA: a ferramenta será desligada e só será reposta depois de retirar e voltar a colocar a pilha.
9. Volte a colocar os agrafos no cartucho (consulte **Carregar a ferramenta**).
10. Liberte a patilha do impulsor **8**.
11. Desengate o bloqueio de segurança do gatilho **2** quando estiver pronto para continuar a fixação dos agrafos.

Se os agrafos ficarem encravados no adaptador com frequência, leve a ferramenta para reparação num centro de assistência autorizado da DeWALT.

MANUTENÇÃO

A sua ferramenta eléctrica da DeWALT foi concebida para funcionar durante um longo período de tempo com uma manutenção mínima. Uma utilização continuamente satisfatória depende de uma manutenção apropriada da ferramenta e de uma limpeza regular.

 **ATENÇÃO:** para reduzir o risco de ferimentos graves, desligue a ferramenta e retire a bateria antes de efectuar quaisquer ajustes ou de retirar/instalar dispositivos complementares ou acessórios. Um accionamento accidental da ferramenta pode causar ferimentos.

O carregador e a bateria não são passíveis de reparação.



Lubrificação

A sua ferramenta eléctrica não necessita de lubrificação adicional.



AVISO: **NUNCA** pulverize ou aplique lubrificantes ou solventes de limpeza no interior da ferramenta. Isso pode ter um efeito nocivo na vida útil e no desempenho da ferramenta.



Limpeza



ATENÇÃO: retire os detritos e as partículas da caixa da unidade com ar comprimido seco sempre que houver uma acumulação de detritos dentro das aberturas de ventilação e à volta das mesmas. Use uma protecção ocular e uma máscara contra o pó aprovadas ao efectuar este procedimento.



ATENÇÃO: nunca utilize dissolventes ou outros químicos abrasivos para limpar as peças não metálicas da ferramenta. Estes químicos poderão enfraquecer os materiais utilizados nestas peças. Utilize um pano humedecido apenas com água e sabão suave. Nunca deixe entrar qualquer líquido para dentro da ferramenta. Da mesma forma, nunca mergulhe qualquer peça da ferramenta num líquido.

Acessórios opcionais



ATENÇÃO: uma vez que apenas foram testados com este produto os acessórios disponibilizados pela DeWALT, a utilização de outros acessórios com esta ferramenta poderá ser perigosa. Para reduzir o risco de ferimentos, apenas deverão ser utilizados acessórios recomendados pela DeWALT com este produto.

Consulte o seu revendedor para obter mais informações sobre os acessórios apropriados.

Substituição da ponta do modelo DCN6931-XJ (Fig. J)

Com o tempo, a ponta de localização de orifícios **13** fica gasta e tem de ser substituída.



ATENÇÃO: para sua segurança, leia o manual de instruções da ferramenta antes de utilizar qualquer acessório. Se não cumprir estes avisos, podem ocorrer ferimentos e danos graves na ferramenta e no acessório. Quando reparar esta ferramenta, utilize apenas peças de substituição idênticas.

Para substituir a ponta de localização de orifícios

1. Com uma chave de parafusos de cabeça plana, empurre com cuidado a anilha de borracha dura **19** do pino de fixação da ponta **20**.
2. Deslize o pino **20** para fora a ponteira da agrafadora.
3. Puxe a ponta gasta/danificada da ponteira.
4. Insira uma nova ponta de localização de orifícios.

- Insira o novo pino de fixação **20** através da ponteira e da ponta de localização de orifícios.
- Prima de novo a nova anilha de borracha dura **19** no pino de fixação.

NOTA: Utilize apenas o novo pino e a ilhó fornecidos com o kit DCN6931. A ilhó de borracha não deve ser reutilizada.

Kit de substituição da mola de retorno DCN6901 (Fig. K-O)

Com o tempo, as molas de retorno da lâmina do accionado desgastam-se e têm de ser eventualmente substituídas. Se a lâmina não voltar para a posição inicial depois de colocar um agrafó, é necessário substituir as molas accionadoras. Para verificar, abra o cartucho, como indicado na secção **Retirar um agrafó engravado** e se as molas estiverem gastas, poderá mover o accionador para trás e para a frente no canal dos agrafos com uma resistência mínima.

A ferramenta foi concebida de modo a substituir facilmente as molas de retorno em menos de 5 minutos utilizando o acessório DCN6901-XJ.



ATENÇÃO: *para sua segurança, leia o manual de instruções da ferramenta antes de utilizar qualquer acessório. Se não cumprir estes avisos, podem ocorrer ferimentos e danos graves na ferramenta e no acessório. Quando reparar esta ferramenta, utilize apenas peças de substituição idênticas.*

AVISO: *todas as peças mecânicas do kit de substituição da mola são apresentadas para sua comodidade e verificação dos artigos incluídos. O kit também inclui uma embalagem de adesivo Loctite para utilização no passo 9. Consulte a Fig. O.*

Para substituir as molas de retorno partidas:

NOTA: As molas devem ser substituídas em pares, utilizando apenas o kit de substituição de molas adicionais DEWALT correcto.

- Utilizando a chave **11** fornecida, afrouxe os dois parafusos **27** em qualquer um dos lados da unidade. Consulte a Fig. K.
- Retire o sistema de retorno **28** da unidade. Consulte a Fig. L.
- Deslize o encaixe da calha da mola **29** para fora da calha da mola **30**. Consulte a Fig. M.
- Rode e retire o amortecedor da mola **31** e retire a anilha **32** e a mola de retorno **33**. Consulte a Fig. M.
- Monte a nova mola de retorno e a anilha na calha da mola **30**. À medida que comprime a mola com a anilha junto da extremidade oposta da calha, rode o amortecedor da nova mola até passar a ranhura **34** do encaixe da calha da mola.
- Monte com firmeza o encaixe da calha da mola nova e encoste o amortecedor ao encaixe.
- Repita os passos 3–6 para a outra mola.

NOTA: Verifique o retorno do perfil, deslizando o perfil

para cima da calha da mola e libertando-o. Deve retroceder devido à força das molas.

- Deslize o sistema de retorno **28** de volta para a unidade. Consulte a Fig. N. É importante experimentar o alinhamento do perfil e do volante antes de aparafusar de novo o sistema de retorno na unidade. Isto pode ser efectuado ligando uma bateria e, em seguida, puxando e libertando a ponteira da unidade contra um banco ou uma superfície rígida. Isto irá iniciar a rotação do motor.

NOTA: Se o perfil e o volante estiverem alinhados correctamente, irá ouvir o motor passar da velocidade máxima para o ponto morto. Se o perfil e o volante não estiverem alinhados correctamente, o motor pode não arrancar, pode desacelerar muito mais depressa do que o normal e a unidade irá emitir um rangido intenso. Se isto se verificar, retire e volte a instalar o sistema de retorno.

- Depois de instalar correctamente o sistema de retorno, abra a embalagem de Loctite** fornecida e aplique uma pequena quantidade na rosca dos dois parafusos **27**, monte de novo os parafusos com a chave e aperte-os com firmeza. Consulte a Fig. O.



ATENÇÃO: *teste sempre a unidade, disparando pregos pequenos em madeira macia, para assegurar o funcionamento correcto da ferramenta. Se a ferramenta não funcionar devidamente, contacte de imediato um centro de assistência oficial da DEWALT.*



ATENÇÃO: *AS SUBSTÂNCIAS DA EMBALAGEM LOCTITE® PODEM IRRITAR OS OLHOS, A PELE E O SISTEMA RESPIRATÓRIO. DEPOIS DE ABRIR A EMBALAGEM, DEVE UTILIZAR TODO O CONTEÚDO. Não inale os vapores. Não deixe que o produto entre em contacto com os olhos ou o vestuário. Utilize o produto apenas em áreas devidamente ventiladas. Mantenha o produto fora do alcance das crianças.*

TRATAMENTO DE PRIMEIROS SOCORROS: *Contém dimetacrilato de poliglicol, glicol de propileno de oleato de poliglicol, dióxido de titânio e hidropéroxido de cumeno. Em caso de ingestão, contacte um centro de informação antivenenos ou um médico de imediato. Não induzir o vômito.*

Se for inspirado, leve a pessoa para um local arejado. Se entrar em contacto com os olhos, lave com água durante 15 minutos. Peça aconselhamento médico. Se entrar em contacto com a pele, lave bem com água. Se entrar em contacto com o vestuário, retire a roupa.

*Loctite® é uma marca registada da Henkel Corp.

Proteger o meio ambiente



Recolha separada. Os produtos e baterias indicados com este símbolo não devem ser eliminados em conjunto com resíduos domésticos comuns.

Os produtos e as baterias contêm materiais que podem ser recuperados ou reciclados, o que reduz a procura de matérias-primas. Recicle o equipamento eléctrico de acordo com as disposições locais. Estão disponíveis mais informações em www.2helpU.com.

Bateria recarregável

Esta bateria de longa duração tem de ser recarregada quando deixar de produzir energia suficiente nas tarefas que anteriormente eram realizadas com facilidade. No fim da sua vida útil, elimine-a com o devido respeito pelo meio ambiente:

- Descarregue completamente a bateria e em seguida retire-a da ferramenta.
- As baterias de iões de lítio são recicláveis. Entregue-as ao seu fornecedor ou coloque-as num ecoponto. As baterias recolhidas serão recicladas ou eliminadas correctamente.

RESOLUÇÃO DE PROBLEMAS

É POSSÍVEL RESOLVER MUITOS PROBLEMAS COMUNS SE
CONSULTAR O GRÁFICO INDICADO ABAIXO.

No que respeita a problemas mais graves ou persistentes, contacte o seu agente de reparação autorizado da DEWALT mais próximo ou contacte um escritório da DEWALT através da morada indicada neste manual.



ATENÇÃO: para reduzir o risco de ferimentos graves, retire SEMPRE a bateria antes de efectuar quaisquer reparações.

SINTOMA	CAUSA	SOLUÇÃO
O motor não funciona se não premir o gatilho	O bloqueio do gatilho está activado	Desactive o bloqueio do gatilho.
	A ferramenta está bloqueada, impedindo assim a rotação do motor	Rode a alavanca anti-bloqueio na ferramenta para libertar o mecanismo. Se a lâmina propulsora não for repostada, retire a pilha e empurre manualmente a lâmina para a posição inicial.
	Os componentes electrónicos internos da ferramenta têm de ser repostos	Retire a pilha, aguarde 3 segundos e volte a colocá-la.
	O motor deixa de funcionar após 5 segundos	Funcionamento normal, liberte o gatilho e volte a premi-lo.
	Os terminais estão sujos ou danificados	Contacte um agente de reparação autorizado da DEWALT.
	Os componentes electrónicos internos estão danificados	Contacte um agente de reparação autorizado da DEWALT.
	Gatilho danificado	Contacte um agente de reparação autorizado da DEWALT.
	Pilha quente	Deixe a pilha arrefecer ou substitua-a por uma fresca.
	Ferramenta quente	Deixe a pilha arrefecer antes de continuar a utilizá-la.
O motor não funciona quando o activador de contacto está premido	O bloqueio do gatilho está activado	Desactive o bloqueio do gatilho.
	O bloqueio de disparo sem agrafos está activado, que impede o curso completo do activador de contacto	Coloque mais agrafos no cartucho.
	A ferramenta está bloqueada, impedindo assim a rotação do motor	Rode a alavanca anti-bloqueio na ferramenta para libertar o mecanismo. Se a lâmina propulsora não for repostada, retire a pilha e empurre manualmente a lâmina para a posição inicial.
	Activador de contacto dobrado	Contacte um agente de reparação autorizado da DEWALT.
	O motor deixa de funcionar após 5 segundos	Funcionamento normal, liberte o activador de contacto e volte a premi-lo.
	Os terminais estão sujos ou danificados	Contacte um agente de reparação autorizado da DEWALT.
	Os componentes electrónicos internos estão danificados	Contacte um agente de reparação autorizado da DEWALT.
	Gatilho danificado	Contacte um agente de reparação autorizado da DEWALT.
	Pilha quente	Deixe a pilha arrefecer ou substitua-a por uma fresca.
	Ferramenta quente	Deixe a pilha arrefecer antes de continuar a utilizá-la.
A ferramenta não funciona (o motor funciona, mas não dispara)	O bloqueio de disparo sem agrafos está activado, que impede o curso completo do activador de contacto	Coloque pregos no cartucho.
	A carga da bateria está fraca ou a pilha está danificada	Verifique o nível de carga caso a pilha indique o estado da carga. Carregue ou substitua a pilha, se necessário.
	Um agrafo está encravado ou a lâmina propulsora não foi repostada para a posição inicial	Retire a pilha, retire o agrafo encravado, active a alavanca anti-bloqueio (empurre a lâmina propulsora para cima, se necessário) e volte a colocar a pilha.
	Conjunto de retorno/activador danificado	Substitua o conjunto de retorno/activador danificado Contacte um agente de reparação autorizado da DEWALT.
	Mecanismo interno encravado	Contacte um agente de reparação autorizado da DEWALT.
	Os componentes electrónicos internos estão danificados	Contacte um agente de reparação autorizado da DEWALT.

SINTOMA	CAUSA	SOLUÇÃO
O motor arranca, mas faz muito ruído	Há um agrafó encravado e a lâmina propulsora está presa na posição descendente	Utilize a alavanca anti-bloqueio, retire quaisquer agrafos encravados e coloque manualmente a lâmina propulsora na posição inicial, se necessário.
	Conjunto de retorno/activador danificado	Substitua o conjunto de retorno/activador danificado Contacte um agente de reparação autorizado da DEWALT.
A lâmina propulsora continua presa na posição descendente	Há um agrafó encravado e a lâmina propulsora está presa na posição descendente	Utilize a alavanca anti-bloqueio, retire quaisquer agrafos encravados e coloque manualmente a lâmina propulsora na posição inicial, se necessário.
	Conjunto de retorno/activador danificado	Substitua o conjunto de retorno/activador danificado Contacte um agente de reparação autorizado da DEWALT.
	Comprimento do material e dos agrafos	Se a unidade permanecer bloqueada (o que requer a rotação da alavanca anti-bloqueio), escolha um comprimento adequado para o material e os agrafos que não implique um esforço excessivo.
	Resíduos no adaptador	Limpe a área do adaptador e verifique com atenção se existem pequenos pedaços de agrafos partidos no trajecto.
	A ferramenta ainda não foi sujeita a um teste de funcionamento	As novas ferramentas têm capacidade para aceitar 500–1000 agrafos para que as peças possam engranar e ser utilizadas em conjunto. Se tiver dificuldade em colocar agrafos sem problemas, utilize agrafos mais pequenos.
	Utilização da velocidade incorrecta	Se tentar colocar agrafos anelados mais compridos em madeira macia ou em materiais mais duros com a velocidade 1 - ajuste a definição de velocidade para a posição 2.
	A ferramenta funciona, mas não fixa totalmente os agrafos	Rode o ajuste de profundidade para uma definição mais profunda
A ferramenta funciona, mas não é fixado qualquer agrafó	A ferramenta não foi encostada com firmeza à peça	Aplique uma força adequada à ferramenta, para fixá-la com firmeza na peça. Consulte o manual de instruções.
	Comprimento do material e dos agrafos	Se a unidade permanecer bloqueada (o que requer a rotação da alavanca anti-bloqueio), escolha um comprimento adequado para o material e os agrafos que não implique um esforço excessivo.
	Ponta da lâmina propulsora danificada ou gasta	Substitua o conjunto de retorno/activador danificado Contacte um agente de reparação autorizado da DEWALT.
	Mecanismo de funcionamento danificado	Contacte um agente de reparação autorizado da DEWALT.
	A ferramenta ainda não foi sujeita a um teste de funcionamento	As novas ferramentas têm capacidade para aceitar 500–1000 agrafos para que as peças possam engranar e ser utilizadas em conjunto. Se tiver dificuldade em colocar agrafos sem problemas, utilize agrafos mais pequenos.
	Utilização da velocidade incorrecta	Se tentar colocar agrafos anelados mais compridos em madeira macia ou em materiais mais duros com a velocidade 1 - ajuste a definição de velocidade para a posição 2.
	A ferramenta funciona, mas não é fixado qualquer agrafó	O cartucho não tem pregos
Pregos com tamanho ou ângulo incorrectos		Utilize apenas os pregos recomendados pelo fabricante. Consulte Dados técnicos .
Resíduos no adaptador		Limpe o adaptador e esteja atento a pequenos pedaços de pregos partidos no trajecto
Resíduos no cartucho		Limpe o cartucho.
Cartucho gasto		Substitua o cartucho. Contacte um agente de reparação autorizado da DEWALT.
Lâmina propulsora danificada ou gasta		Substitua a lâmina propulsora. Contacte um agente de reparação autorizado da DEWALT.
A mola do impulsor está danificada		Substitua a mola; consulte um agente de reparação autorizado da DEWALT.

SINTOMA	CAUSA	SOLUÇÃO
Prego encravado	Pregos com tamanho ou ângulo incorrectos	Utilize apenas os pregos recomendados pelo fabricante. Consulte Dados técnicos .
	Os parafusos do cartucho não foram apertados após uma inspeção de agrados encravados	Certifique-se de que aperta os parafusos sextavados do cartucho com a chave fornecida.
	Lâmina propulsora danificada ou gasta	Substitua a lâmina propulsora. Contacte um agente de reparação autorizado da DEWALT.
	Comprimento do material e dos agrafos	Se a unidade permanecer bloqueada (o que requer a rotação da alavanca anti-bloqueio), escolha um comprimento adequado para o material e os agrafos que não implique um esforço excessivo.
	Resíduos no adaptador	Limpe a área do adaptador e verifique com atenção se existem pequenos pedaços de agrafos partidos no trajecto.
	Cartucho gasto	Substitua o cartucho. Contacte um agente de reparação autorizado da DEWALT.
	A mola do impulsor está danificada	Substitua a mola. Contacte um agente de reparação autorizado da DEWALT.
	O sistema de bloqueio de disparo sem agrafos está engatado com apenas 4 ou 6 pregos no cartucho e o utilizador está a aplicar força excessiva no activador de contacto, desengatando o bloqueio	Coloque mais pregos no cartucho para desengatar o sistema de bloqueio de disparo sem agrafos.
	A ferramenta ainda não foi sujeita a um teste de funcionamento	As novas ferramentas têm capacidade para aceitar 500–1000 agrafos para que as peças possam engranar e ser utilizadas em conjunto. Se tiver dificuldade em colocar agrafos sem problemas, utilize agrafos mais pequenos.
		Utilização da velocidade incorrecta
Capacidade insuficiente de disparo em furos	Ponta de localização de furos danificada ou gasta	Substitua a ponta fornecida com o kit. Se verificar que o desempenho continua a ser deficiente, leve a ferramenta a um agente de reparação deficiente da DEWALT.

LANGATON RUNKONAILAIN

DCN693

Onnittelut!

Olet valinnut DeWALT-työkalun. Monien vuosien kokemus, huolellinen tuotekehitys ja innovaatiot tekevät DeWALT-työkaluista luotettavia kumppaneita ammattilaisille.

Tekniset tiedoissa

		DCN693
Jännite	V_{DC}	18
Tyyppi		2
Akkutyyppi		Li-Ion
Käyttötila		Sarja/ RapidCycle Sarja
Monen nopeuden		Yes
Makasiinin kulma		33°
Naulat		
pituus (nopeus 1)	mm	40
pituus (nopeus 2)	mm	50–60
varren läpimitta	mm	3,4–4,0
kulma		30–35°
pään geometria		täysi kierros
vertailutyyppi		paperi nauha
Paino (ilman akkupakkausta)	kg	3,6
Ääni- ja värinäarvot (triakiaalinen vektorisumma) standardin EN60745-2-16 mukaisesti:		
L_{PA} (äänenpainetaso)	dB(A)	87
L_{WA} (äänitehotaso)	dB(A)	98
K_{WA} (määritetyn äänitason epävarmuus)	dB(A)	3
Tärinäästöarvo a_{h1} =	m/s^2	< 2,5
Vaihtelu K =	m/s^2	1,5

Tässä käyttöohjeessa ilmoitettu värinäarvo on mitattu EN60745 -standardin mukaisesti. Sitä voidaan käyttää verrattaessa työkaluja keskenään. Sitä voidaan käyttää arvioitaessa altistumista.

VAROITUS: Ilmoitettu värinä esiintyy käytettäessä työkalua sen varsinaiseen käyttötarkoitukseen. Jos työkalua käytetään erilaiseen tarkoitukseen, jos siihen on kiinnitetty erilaisia lisävarusteita tai jos sitä on hoidettu huonosti, värinä voi lisääntyä. Tämä voi vaikuttaa merkittävästi altistumiseen työkalua käytettäessä. Värinä vähentyy, kun työkalusta katkaistaan virta tai se toimii tyhjäkäynnillä. Tämä voi vähentää värinää merkittävästi työkalua käytettäessä.

Työkalun käyttäjän altistumista värinälle voidaan vähentää merkittävästi pitämällä työkalu ja sen varusteet kunnossa, pitämällä kädet lämpiminä ja kiinnittämällä huomiota työn jaksottamiseen.

EU-yhdenmukaisuusilmoitus

Konedirektiivi



Langaton Runkonailain DCN693

DeWALT vakuuttaa, että nämä tuotteet täyttävät seuraavat määräykset: 2006/42/EU, EN60745-1:2009+A11:2010, EN60745-2-16:2010. Nämä tuotteet täyttävät direktiivin 2014/30/EY ja 2011/65/EY vaatimukset. Saat lisätietoja ottamalla yhteyden DeWALTiin. Osoitteet näkyvät käyttöohjeen takasivulla. Allekirjoittaja vastaa **Teknistä tiedoista** ja antaa tämän vakuutuksen DeWALTin puolesta.

Markus Rompel
Tekniikan varajohtaja, PTE Europe
DeWALT, Richard-Klinger-Strasse 11,
65510, Idstein, Germany
05.09.2022



VAROITUS: Loukkaantumisriskin vähentämiseksi lue tämä käyttöohje.

Määritelmät: Turvallisuusohjeet

Alla näkyvät selitykset liittyvät turvallisuuteen. Lue käyttöohje ja kiinnitä huomiota näihin symboleihin.



VAARA: Ilmaisee, että on olemassa **hengen- tai vakavan henkilövahingon vaara**.



VAROITUS: Ilmoittaa, että on olemassa **hengen- tai vakavan vaaran mahdollisuus**.



HUOMIO: Tarkoittaa mahdollista vaaratilannetta. Ellei tilannetta korjata, saattaa aiheutua **lievä tai keskinkertainen loukkaantuminen**.

HUOMAUTUS: Viittaa menettelyyn, joka **ei välttämättä aiheuta henkilövahinkoa mutta voi aiheuttaa omaisuusvahingon**.



Sähköiskun vaara.



Tulipalon vaara.

Sähkötyökalun yleiset turvallisuusvaroitukset



VAROITUS: Lue kaikki turvallisuusvaroitukset ja ohjeet. Jos varoituksia ja ohjeita ei noudateta, on olemassa sähköiskun, tulipalon ja/tai vakavan henkilövahingon vaara.

Akku				Laturit/Latausajat (minuutteina)***									
Kat. #	V _{DC}	Ah	Paino (kg)	DCB104	DCB107	DCB112/ DCB1102	DCB113	DCB115/ DCB1104	DCB116	DCB117	DCB118	DCB132	DCB119
DCB546	18/54	6,0/2,0	1,08	60	270	170	140	90	80	40	60	90	X
DCB547/G	18/54	9,0/3,0	1,46	75*	420	270	220	135*	110*	60	75*	135*	X
DCB548	18/54	12,0/4,0	1,46	120	540	350	300	180	150	80	120	180	X
DCB181	18	1,5	0,35	22	70	45	35	22	22	22	22	22	45
DCB182	18	4,0	0,61	60/40**	185	120	100	60	60/45**	60/40**	60/40**	60	120
DCB183/B/G	18	2,0	0,40	30	90	60	50	30	30	30	30	30	60
DCB184/B/G	18	5,0	0,62	75/50**	240	150	120	75	75/60**	75/50**	75/50**	75	150
DCB185	18	1,3	0,35	22	60	40	30	22	22	22	22	22	40
DCB187	18	3,0	0,54	45	140	90	70	45	45	45	45	45	90
DCB189	18	4,0	0,54	60	185	120	100	60	60	60	60	60	120
DCBP034/G	18	1,7	0,32	27	82	50	40	27	27	27	27	27	50

*Päivämääräkoodi 201811475B tai myöhempi

**Päivämääräkoodi 201536 tai myöhempi

***Akkujen latausaikamatriisi on ainoastaan viitteellinen; latausajat vaihtelevat lämpötilan ja akkujen kunnon mukaan.

SÄILYTÄ KAIKKI VAROITUKSET JA OHJEET MYÖHEMPÄÄ KÄYTTÖÄ VARTEN

Näissä varoituksissa käytettävä sähkötyökalu-ilmaus viittaa verkkovirtaan yhdistettävään tai akkukäyttöiseen työkaluun.

1) Työskentelyalueen Turvallisuus

- Pidä työskentelyalue siistinä ja kirkaasti valaistuna.** Onnettomuuksia sattuu herkemmin epäsiistissä tai huonosti valaistussa ympäristössä.
- Älä käytä sähkötyökaluja, jos on olemassa räjähdysvaara esimerkiksi syttyvien nesteiden, kaasujen tai pölyn vuoksi.** Sähkötyökalujen aiheuttamat kipinät voivat sytyttää pölyn tai kaasut.
- Pidä lapset ja sivulliset kaukana käyttäessäsi sähkötyökalua.** Keskittymiskyvyn herpaantuminen voi aiheuttaa hallinnan menettämisen.

2) Sähköturvallisuus

- Pistokkeen ja pistorasian on vastattava toisiaan. Älä koskaan tee pistokkeeseen mitään muutoksia. Älä yhdistä maadoitettua sähkötyökalua jatkojohtoon.** Sähköiskun vaara vähenee, jos pistokkeisiin ei tehdä muutoksia ja ne yhdistetään vain niille tarkoitettuihin pistorasioihin.
- Älä kosketa maadoituksessa käytettäviin pintoihin, kuten putkiin, lämpöpattereihin ja jäähdytyslaitteisiin.** Voit saada sähköiskun, jos kehosi on maadoitettu.
- Älä altista sähkötyökaluja sateelle tai kosteudelle.** Sähkötyökaluun menevä vesi lisää sähköiskun vaaraa.
- Älä vaurioita sähköjohtoa. Älä kannata työkaluja sähköjohdosta tai vedä pistoketta pistorasiasta sähköjohdon avulla.** Pidä sähköjohto kaukana kuumuudesta, öljystä, terävistä reunoista tai liikkuvista osista. Vaurioituneet tai sotkeutuneet johdot lisäävät sähköiskun vaaraa.

- Jos käytät sähkötyökalua ulkona, käytä vain ulkokäyttöön tarkoitettua jatkojohtoa.** Ulkokäyttöön tarkoitettun sähköjohdon käyttäminen vähentää sähköiskun vaaraa.
- Jos sähkötyökalua on käytettävä kosteassa paikassa, käytä vikavirtasuojaa.** Tämä vähentää sähköiskun vaaraa.

3) Henkilösuojaus

- Käyttäessäsi sähkötyökalua pysy valppaana, keskity työhön ja käytä tervettä järkeä. Älä käytä tätä työkalua ollessasi väsynyt tai alkoholin, huumeiden tai lääkkeiden vaikutuksen alaisena.** Keskittymisen herpaantuminen hetkessäsi sähkötyökalua käytettäessä voi aiheuttaa vakavan henkilövahingon.
- Käytä henkilösuojausvarusteita. Käytä aina suojalaseja.** Hengityssuojaimen, liukumattomien turvajalkineiden, kypärän ja kuulosuojaimen käyttäminen vähentää henkilövahinkojen vaaraa.
- Estä tahaton käynnistäminen. Varmista, että virtakytkin on OFF-asennossa, ennen kuin kytket sähkötyökalun pistorasiaan, yhdistät siihen akun, nostat työkalun käteesi tai kannat sitä.** Sähkötyökalun kantaminen sormi virtakytkimellä lisää onnettomuusvaaraa.
- Poista kaikki säätöavaimet tai vääntimet ennen sähkötyökalun käynnistämistä.** Sähkötyökalun pyöryään osaan jäänyt säätöavain tai väännin voi aiheuttaa henkilövahingon.
- Älä kurkottele. Seiso aina vakaasti tasapainossa.** Näin voit hallita sähkötyökalua paremmin odottamattomissa tilanteissa.
- Pukeudu oikein. Älä käytä löysiä vaatteita tai koruja. Pidä hiukset, vaatteet ja kädet loitolla liikkuvista osista.** Löysät vaatteet, korut tai pitkät hiukset voivat tarttua liikkuviin osiin.

- g) **Jos käytettävissä on laitteita pölyn ottamiseksi talteen, käytä niitä.** Pölyn ottaminen talteen voi vähentää pölyn aiheuttamia vaaroja.

4) Sähkötyökaluista Huolehtiminen

- a) **Älä kohdista sähkötyökaluun liikaa voimaa.** Valitse käyttötarkoituksen kannalta oikea sähkötyökalu. Sähkötyökalu toimii paremmin ja turvallisemmin, kun sitä käytetään sille suunniteltuun käyttötarkoitukseen.
- b) **Älä käytä työkalua, jos virtakytkin ei toimi.** Jos sähkötyökalua ei voi hallita kytkimen avulla, se on vaarallinen ja se on korjattava.
- c) **Katkaise sähkötyökalusta virta ja irrota sen pistoke pistorasiasta tai irrota akku siitä ennen säätämistä, varusteiden vaihtamista tai sähkötyökalun asettamista säilytykseen.** Näin voit vähentää vahingossa käynnistymisen aiheuttaman henkilövahingon vaaraa.
- d) **Varastoi sähkötyökaluja lasten ulottumattomissa. Älä anna sähkötyökaluihin totuttomien tai näihin ohjeisiin perehtymättömien henkilöiden käyttää sähkötyökaluja.** Sähkötyökalut ovat vaarallisia kouluttamattomien käyttäjien käsissä.
- e) **Pidä sähkötyökalut kunnossa.** Tarkista liikkuvat osat, niiden kiinnitys, osien eheys ja muut toimintaan vaikuttavat tekijät. Jos havaitset vaurioita, korjaua sähkötyökalu ennen niiden käyttämistä. Huonosti kunnossapidetyt sähkötyökalut aiheuttavat onnettomuuksia.
- f) **Pidä leikkaavat pinnat terävinä ja puhtaina.** Kunnossa pidettyjen leikkaavia teräviä reunoja sisältävien työkalut todennäköisyys jumiutua vähenee, ja niitä on helpompi hallita.
- g) **Käytä sähkötyökalua ja sen tarvikkeita, kuten poranteriä, näiden ohjeiden mukaisesti. Ota työskentelyolosuhteet ja tehtävä työ huomioon.** Jos sähkötyökalua käytetään näiden ohjeiden vastaisesti, voi syntyä vaaratilanne.

5) Akkukäyttöisten Työkalujen Käyttäminen ja Niistä Huolehtiminen

- a) **Käytä ainoastaan valmistajan suosittelemaa latauslaitetta.** Tietyntyyppiselle akulle soveltuva latauslaite voi aiheuttaa tulipalon vaaran käytettynä yhdessä toisen akun kanssa.
- b) **Käytä sähkötyökalussa vain siihen tarkoitettuja akkuja.** Muiden akkujen käyttäminen voi aiheuttaa tulipalon tai onnettomuuden vaaran.
- c) **Kun akku ei ole käytössä, pidä se poissa muiden metalliesineiden läheltä, kuten paperiliittimien, kolkoiden, avainten, naulojen, ruuvien tai muiden pienten esineiden läheltä. Ne voivat oikosulkea akun navat.** Akun napojen oikosulkeminen voi aiheuttaa palovamman tai tulipalon.
- d) **Oikosulku voi aiheuttaa nesteen vuotamisen akusta. Vältä koskemasta tähän nesteeseen. Jos nestettä pääsee vahingossa iholle, huuhtelee vedellä. Jos**

tätä nestettä pääsee silmään, ota yhteys lääkäriin. Akkuneste voi ärsyttää tai aiheuttaa palovamman.

6) Huolto

- a) **Korjauta työkalu valtuutetulla asentajalla. Varaosina on käytettävä vain alkuperäisiä vastaavia osia.** Tämä varmistaa sähkötyökalun turvallisuuden.

Langattomien naulauskoneiden turvallisuusohjeet

- **Oleta aina, että työkalu sisältää nauloja.** Naulauskoneen huolimaton käsittely voi johtaa naulojen odottamattomaan laukaisemiseen ja henkilövahinkoihin.
- **Älä kohdista työkalua itseesi tai muihin päin.** Odottamaton laukaisemisen yhteydessä laitteesta sinkoaa naula, joka voi aiheuttaa henkivahinkoja.
- **Älä kytkie työkalua päälle, ellei se ole tiukasti työkappalelta vasten.** Jos työkalu ei kosketa työkappaleeseen, naula voi singota väärään suuntaan.
- **Irrota työkalu sähköverkosta, jos naula jää kiinni työkaluun.** Kun poistat kiinni jääneen naulan, naulauskone voi kytkeytyä vahingossa päälle, jos se on liitetty sähköverkkoon.
- **Älä käytä tätä naulauskoneita sähköjohtojen kiinnittämiseen.** Sitä ei ole tarkoitettu sähköjohtojen asentamiseen ja se voi vaurioittaa sähköjohtojen eristystä ja täten aiheuttaa sähköiskuja tai tulipalovaaroja.

VAROITUS: Tarkista työkalun toiminta ohjekirjan tilanvalintaa koskevien ohjeiden mukaisesti, jos työkalu on pudotettu tai epäilet vaurioita työkalussa. Jos laite ei toimi ohjekirjan mukaisesti, lopeta työkalun käyttö ja vie se huoltoon valtuutettuun DEWALT-huoltopalveluun.

- Älä käytä työkalua vasarana.
- Tarkista poikkeukset paikallisista työpaikkasääöksistä.
- Tarkista aina paikallisen työpaikan määräykset.
- Käytä aina suojalaseja.
- Käytä aina kuulonsuojaimia.
- Käytä ainoastaan ohjekirjassa määritettyjä kiinnikkeitä.
- Älä käytä telineitä työkalun asentamiseksi tukeen.
- Naulaimen mitään osaa (esim. kontaktilaukaisinta) ei saa purkaa tai estää.
- Tarkista ennen jokaista työtä, että turva- ja laukaisumekanismi toimii oikein ja että kaikki mutterit ja pultit ovat tiukasti kiinni.
- Älä koskaan kohdista naulainta tyhjään kohtaan.
- Kanna työkalua työskentelyalueella aina vain yhdellä kädellä äläkä koskaan liipaisimen ollessa toimintavalmiina.
- Ota huomioon työskentelyalueen olosuhteet. Naulat voivat tunkeutua ohuen kappaleen läpi tai luiskahtaa kappaleen nurkista tai reunoista ja olla siten vaaraksi paikalla olijoille.
- Älä laukaise nauloja lähelle työkappaleen reunaa.
- Älä laukaise nauloja toisten naulojen päälle.

Vaarat

Seuraavat riskit liittyvät näiden koneiden käyttöön:

- Työkalun väärinkäytöstä aiheutuvat henkilövahingot.

- Hallinnan menetys puutteellisen työkalun kiinni pitämisen vuoksi.
- Käsivarsien ja käsien lihasrasitukset, erityisesti pään yläpuolella työskennellessä. Pidä aina säännöllisiä taukoja pitkien käyttäjakojsen aikana.

Turvamääräysten noudattamisesta ja turvalaitteiden käyttämisestä huolimatta tiettyjä vaaroja ei voida välttää. Näitä ovat seuraavat:

- Kuulon heikkeneminen.
- Lentävien kappaleiden aiheuttamat henkilövahingot.
- Pitkäaikaisen käyttämisen aiheuttamat henkilövahingot.
- Takaiskun aiheuttama hallinnan menetys.
- Kiinnityskohdan aiheuttama henkilövahinkovaara, terävät reunat ja työkappaleen virheellinen käsittely.
- Terävien reunojen aiheuttama henkilövahinkovaara nauloja vaihtaessa tai naulaysiköitä asettaessa.

Sähköturvallisuus

Sähkömoottori toimii vain yhdellä jännitteellä. Tarkista aina, että akun jännite vastaa laitteen tyyppikilpeen merkittyä jännitettä. Tarkista myös, että latauslaitteen jännite vastaa sähköverkon jännitettä.



Tämä DEWALT-latauslaite on kaksoiseristetty EN60335-säästösten mukaisesti, joten maadoitusjohto ei tarvita.

Jos virtajohto vaurioituu, se on korvattava uudella johdolla, jonka voi hankkia DEWALTin huolto-organisaation kautta.

Jatkojohdon käyttäminen

Jatkojohtoa saa käyttää vain, jos se on ehdottoman välttämätöntä. Käytä latauslaitteen vaatimukset täyttävää hyväksyttyä jatkojohtoa. Lisätietoja on **Teknisissä tiedoissa**. Johdinten pienin koko on 1 mm² ja suurin pituus 30 m.

Jos käytät johtokelaa, kelaa johto aina kokonaan auki.

SÄILYTÄ NÄMÄ OHJEET

Latauslaitteet

DEWALT-laturit eivät vaadi säätöä ja niiden käyttö on suunniteltu mahdollisimman helpoksi.

Tärkeitä turvallisuusohjeita latauslaitetta käytettäessä

SÄILYTÄ NÄMÄ OHJEET: Tämä ohjekirja sisältää tärkeitä turvallisuus- ja käyttöohjeita yhteensopiviin akkulatureihin (katso **Tekniset tiedot**).

- Lue kaikki laturin, akkuyksikön ja akkuyksikköä käyttävän tuotteen ohjeet ja varoitusmerkinät ennen laturin käyttöä.



VAROITUS: Sähköiskun vaara. Älä päästä nestettä laturin sisään. Se voi aiheuttaa sähköiskun.



VAROITUS: Suosittelemme vikavirtasuojalaitteen käyttöä, jonka vikavirtasuojan laukaisuvirta on enintään 30mA.



HUOMIO: Palovamman vaara. Loukkaantumisen riskin vähentämiseksi lataa vain ladattavia DEWALT-akkuja. Muun tyyppiset akut voivat haljeta ja aiheuttaa henkilövahingon ja vaurioita.



HUOMIO: Lapsia tulee valvoa ja varmistaa, että he eivät leiki laitteella.

HUOMAUTUS: Joissakin olosuhteissa vieras materiaali voi aiheuttaa oikosulkuja laturin sisällä oleviin suojaamattomiin latauskontakteihin laturin ollessa kytkettyä sähköverkkoon. Vieraat johtavat aineet, kuten teräsvilla, alumiinifolio tai metallihiukkaskertymät, niihin kuitenkaan rajoittumatta, on pidettävä poissa laturin aukoista. Irrota laturi aina tehonsyötöstä, kun laturissa ei ole akkua. Irrota laturi tehonsyötöstä ennen kuin yrität puhdistaa sitä.

- **ÄLÄ YRITÄ ladata akkuyksikköä millään muulla laturilla kuin tässä käyttöohjeessa mainituilla.** Laturi ja akkuyksikkö on suunniteltu erityisesti toimimaan yhdessä.
- **Näitä latureita ei ole tarkoitettu käytettäväksi mihinkään muuhun tarkoitukseen kuin ladattavien DEWALT-akkujen lataamiseen.** Muu voi aiheuttaa tulipalon tai jopa kuolettavan sähköiskun riskin.
- **Älä jätä laturia sateeseen tai lumeen.**
- **Vedä pistokkeesta äläkä johdosta, kun irrotat laturia verkkovirrasta.** Tämä vähentää pistokkeen ja sähköjohdon vahingoittumisen riskiä.
- **Varmista, että johto sijaitsee niin, että sen päälle ei astuta, siihen ei kompastu tai että siihen ei muuten kohdistu vaurioita tai rasitusta.**
- **Älä käytä jatkojohtoa ellei se ole ehdottoman välttämätöntä.** Jatkojohdon virheellinen käyttö voi aiheuttaa tulipalon tai jopa kuolettavan sähköiskun riskin.
- **Älä laita mitään esineitä laturin päälle tai laita laturia pehmeille pinnalle, joka saattaa tukkia ilmanvaihtoaukot ja aiheuttaa liiallisen sisäisen lämmön.** Sijoita laturi pois lämpölähteiden läheltä. Laturi tuulettuu kotelon päällä ja pohjassa olevien aukkojen kautta.
- **Älä käytä laturia, jos johto tai pistoke on vahingoittunut** – vaihdeta ne välittömästi.
- **Älä käytä laturia, jos siihen on kohdistunut terävä isku, se on pudotettu tai muuten vahingoittunut millään tavalla.** Vie se valtuutettuun huoltoon.
- **Älä pura laturia. Vie se valtuutettuun huoltoon, jossa se huolletaan tai korjataan.** Virheellinen kokoaminen voi aiheuttaa tulipalon tai jopa kuolettavan sähköiskun riskin.
- Jos virtajohto on vahingoittunut, valmistajan, huollon tai vastaavan pätevän henkilön täytyy vaihtaa se välittömästi.
- **Irrota laturi pistorasiasta ennen kuin yrität puhdistaa sitä. Tämä vähentää sähköiskun vaaraa.** Akkuyksikön poistaminen ei vähennä riskiä.
- **ÄLÄ KOSKAAN** yritä yhdistää kahta laturia yhteen.
- **Laturi on suunniteltu toimimaan tavallisella 230 V:n kotitalouden sähkövirralla. Älä yritä käyttää mitään muuta kuin määritettyä jännitettä.** Tämä ei koske autolaturia.

Akun lataaminen (Kuva [Fig.] B)

1. Yhdistä laturi sopivaan pistorasiaan ennen kuin laitat akun paikoilleen.

- Aseta akku **12** laturiin ja varmista, että akku on hyvin paikoillaan laturissa. Punainen (latauksen) merkkivalo vilkkuu toistuvasti ilmoittaen, että latausprosessi on alkanut.
- Kun lataus on valmis, punainen valo jää palamaan jatkuvasti. Akku on täysin ladattu ja sitä voidaan käyttää heti tai sen voi jättää laturiin. Poista akku laturista painamalla akun vapautuspainiketta **21**.

HUOMAA: Jotta varmistat litiumioniakkujen parhaimman mahdollisen suorituskyvyn ja pitkän käyttöiän, akku tulee ladata täyteen ennen ensimmäistä käyttöä.

Laturin toiminta

Katso akun lataustaso alla olevista merkkivaloista.

Laturin merkkivalot	
	lataus käynnissä
	ladattu täyteen
	kuuma-/kylmäviive*

*Punainen merkkivalo vilkkuu edelleen ja keltainen merkkivalo palaa kyseisen toiminnon aikana. Kun akku on saavuttanut oikean lämpötilan, keltainen merkkivalo sammuu ja laturi jatkaa latausta.

Yhteensopiva(t) laturi(t) ei(eivät) lataa viallista akkua. Jos akku on viallinen, merkkivalo ei syty tai laturi ilmoittaa viallisesta akusta tai sen merkkivalo vilkkuu.

HUOMAA: Tämä voi tarkoittaa myös laturivikaa.

Jos laturi ilmoittaa ongelmasta, vie laturi ja akku testattavaksi valtuutettuun huoltopalveluun.

Akun kuuma-/kylmäviive

Kun laturi tunnistaa liian kuuman tai kylmän akun, se käynnistää automaattisesti akun kuuma-/kylmäviiveen, jolloin lataus käynnistyy vasta sitten, kun akku on saavuttanut hyväksyttävän lämpötilan. Laturi siirtyy tämän jälkeen automaattisesti akun lataustilaan. Tämä toiminto takaa akun maksimaalisen käyttöiän.

Kylmä akku latautuu hitaammin kuin lämmin akku.

Akkua latautuu hitaammin koko latausjakson ajan, sen latautumisnopeus ei palaudu nopeaksi, vaikka akku lämpenisi.

DCB118-laturissa on sisäinen puhallin akun jäähdystystä varten. Puhallin kytkeytyy automaattisesti päälle, kun akun jäähdytys on tarpeen. Älä koskaan käytä laturia, jos puhallin ei toimi oikein tai jos tuuletusaukot on tukittu. Laturin sisälle ei saa asettaa vieraita esineitä.

Elektroninen suojausjärjestelmä

XR Li-Ion -laitteissa on elektroninen suojausjärjestelmä, joka suojaaa akkua ylikuormituksesta, ylikuumentumiselta tai suurelta purkautumiselta.

Työkalu sammuu automaattisesti, jos sähköinen suojausjärjestelmä käynnistyy. Jos näin tapahtuu, laita litiumioniakku laturiin, kunnes se on kokonaan latautunut.

Asennus seinään

Nämä laturit on tarkoitettu asennettaviksi seinään tai käytettäviksi pystyasennossa pöydän tai työtason päällä. Jos laturi asennetaan seinään, sijoita laturi pistorasian lähetyville

ja kausi kulmista tai muista esteistä, jotka voivat haitata ilmavirtausta. Käytä laturin takaosaa mallina kiinnitysruuvien kiinnittämisessä seinään. Asenna laturi hyvin kiinnitysruuveilla (hankittava erikseen), joiden pituus on vähintään 25,4 mm ruuvien kannan halkaisijan ollessa 7–9 mm. Kiinnitä ruuvit puuhun optimaaliseen syvyyteen jättäen ruuvista näkyville noin 5,5 mm. Kohdista laturin takana olevat reiät ruuveihin ja kiinnitä ne reikiin.

Laturin puhdistusohjeet



VAROITUS: Sähköiskuvaara. Irrota laturi

AC-pistorasiasta ennen puhdistusta. Lika ja rasva voidaan poistaa laturin ulkopuolelta kankaalla tai pehmeällä, ei-metallisella harjalla. Älä käytä vettä tai puhdistusaineita. Älä päästä mitään nesteitä työkalun sisään. Älä upota mitään työkalun osaa nesteeseen.

Akkuyksikkö

Tärkeitä turvallisuusohjeita kaikkia akkua käytettäessä

Kun tilaat uutta akkua, ilmoita tuotenumero ja jännite.

Kun uusi akku otetaan pakkauksesta, sitä ei ole ladattu täyteen. Lue seuraavat turvaohjeet ennen akun ja latauslaitteen käyttämistä. Noudata annettuja ohjeita.

LUE KAIKKI OHJEET

- **Älä lataa tai käytä räjähdysalttiissa ympäristössä, esimerkiksi tilassa, jossa on syttyviä nesteitä, kaasuja tai pölyä.** Akun laittaminen laturiin tai poistaminen laturista voi sytyttää pölyn tai kaasun.
- **Älä koskaan pakota akkua laturiin. Älä muokkaa akkuyksikköä millään tavalla saadaksesi sen sopimaan yhteensopimattomaan laturiin, sillä akkuyksikkö saattaa murtua ja aiheuttaa vakavan henkilökohtaisen vaurion.**
- *Lataa akkuyksiköt vain DEWALT-latureilla.*
- **ÄLÄ** roiskuta vettä tai upota veteen tai muihin nesteisiin.
- **Älä säilytä tai käytä työkalua ja akkuyksikköä paikassa, jossa lämpötila voi saavuttaa tai ylittää 40 °C (kuten kesällä ulkokatoksissa tai metallirakennuksissa).**
- **Älä hävitä akkua polttamalla, vaikka se olisi vaurioitunut pahasti tai tullut elinkaarensa päähän.** Akku voi räjähtää poltettaessa. Litium-ioniakkuja poltettaessa syntyy myrkyllisiä kaasuja ja aineita.
- **Jos akku sisältöä pääsee iholle, huuhtele heti miedolla saippualla ja vedellä.** Jos akkunestettä pääsee silmään, huuhtele avointa silmää vedellä 15 minuutin ajan kunnes ärsytys lakkaa. Jos on hakeuduttava lääkäriin hoitoon, ilmoita, että akun elektrolyytti on nestemäisten orgaanisten karbonaattien ja litiumsuolojen seosta.
- **Avaton akkukennon sisältö voi ärsyttää hengitysteitä.** Hakeudu raittiiseen ilmaan. Jos oireet jatkuvat, ota yhteys lääkäriin.



VAROITUS: Palovamman vaara. Akkuneste voi syttyä altistuessaan kipinälle tai liekille.



VAROITUS: Älä koskaan yritä avata akkuyksikköä mistään syystä. Jos akkuyksikön kotelon on murtunut tai

vahingoittunut, älä laita sitä laturiin. Älä riko, pudota tai vahingoita akkuyksikköä. Älä käytä akkuyksikköä tai laturia, johon on osunut terävä isku, joka on pudotettu tai vahingoittunut millään tavalla (esim. lävistetty naulalla, isketty vasaralla, astuttu päälle). Se voi aiheuttaa jopa kuolettavan sähköiskun. Vahingoittuneet akkuyksiköt tulee palauttaa huoltoon kierrätystä varten.



VAROITUS: Tulipalovaara. Älä varastoi tai kannata akkuja niin, että metalliesineet pääsevät kosketuksiin akun napoihin. Laturia ei saa esimerkiksi asettaa liinojen päälle, taskuihin, työkalukoteloihin, tuotepakkauksiin, laatikkoihin, jne., joissa on irtonaisia nauloja, ruuveja, avaimia, jne.



HUOMIO: Kun työkalua ei ole käytössä, laita se sivulleen vakaalle alustalle, jossa se ei aiheuta kompastumisen tai putoamisen vaaraa. Jotkut työkalut, joissa on suuret akkuyksiköt, seisovat pystyssä akkuyksikön varassa, mutta ne kaatuvat helpommin.

Kuljetus



VAROITUS: Tulipalovaara. Akkujen kuljetus voi johtaa tulipaloon, jos akkunavat pääsevät vahingossa kosketuksiin johtaviin materiaaleihin. Akkuja kuljettaessa tulee varmistaa, että akkujen navat on suojattu ja eristetty hyvin materiaaleista, jotka voivat päästä niihin kosketuksiin ja aiheuttaa oikosulun.

HUOMAA: Litiumioniakkuja ei saa kuljettaa ruumaan menevissä matkatavaroissa.

DEWALT-akut täyttävät kaikkien soveltuvien teollisuudenalaa koskevien ja lakisääteisten kuljetusmääräyksien vaatimukset, niihin kuuluvat muun muassa YK:n vaarallisen tavarankuljetusmääräykset, kansainvälisen ilmajetustiliiton (IATA) vaarallisen tavarankuljetusmääräykset, vaarallisten aineiden kansainvälisen merikuljetussäännöstön (IMDG) määräykset sekä eurooppalainen sopimus vaarallisten tavaroiden kansainvälisestä tielukuljetuksesta (ADR). Litiumionikennot ja -akut on testattu YK:n vaarallisen tavarankuljetusmääräyksen osion 38,3 mukaisesti koskien testausohjeita ja testikriteerejä.

Useimmissa tapauksissa DEWALT-akkujen kuljetukset eivät kuulu luokan 9 vaarallisten materiaalien määräyksiin piiriin. Yleisesti ottaen luokan 9 määräykset soveltuvat vain toimituksiin, jotka sisältävät energialuokaltaan yli 100 wattitunnin (Wh) litiumioniakun. Wattitunnit on merkitty kaikkiin litiumioniakkuihin. Määräyksiin monimutkaisuuden vuoksi DEWALT ei suosittele yksistään litiumioniakkujen kuljetusta ilmateitse niiden wattitunneista riippumatta. Akkuja sisältävät työkalupakkaukset (yhdistelmäpakkaukset) voidaan kuljettaa ilmateitse määräyksiin soveltamisalan ulkopuolella, jos akkuun merkityt wattitunnit ovat korkeintaan 100 Wh.

Oli kyseessä odotettu tai täysin säännöstelty kuljetus, kuljettajien vastuulla on ottaa selvää viimeisimmistä pakkausta, merkkiä/merkintää sekä dokumentaatiota koskevista määräyksistä.

Tämän ohjekirjan osion tiedot on annettu hyvässä uskossa ja niiden uskotaan olevan tarkkoja asiakirjan luontihetkellä.

Mitään takuita, välillisiä tai suoria, ei kuitenkaan anneta. Ostajan vastuulla on taata, että toiminta on soveltuvien määräyksiin mukaista.

FLEXVOLT™-akun kuljetus

DEWALT FLEXVOLT™ -akkuja on kahdenmallisia: **Käyttö** ja **kuljetus**.

Käyttötila: Kun FLEXVOLT™-akkuja käytetään sellaisenaan tai se on DEWALT 18 V -tuotteessa, se toimii 18 V akkuna. Kun FLEXVOLT™-akku on 54 V tai 108 V (kaksi 54 V akkuja) tuotteessa, se toimii 54 V akkuna.

Kuljetustila: Kun kansi on asennettu FLEXVOLT™-akkuun, se on kuljetustilassa. Säilytä kansi kuljetusta varten.

Kuljetustilassa kennosarjat on katkaistu akussa sähköisesti, jolloin ne vastaavat kolmea alhaisemman Wh-arvon omaavaa akkuja verrattuna yhteen suuremman Wh-arvon omaavaan akkuun. Kun kolmen akun Wh-arvo on pienempi, tietyt suurempaa Wh-arvoa koskevat akkujen kuljetusmääräykset voidaan välttää. Kuljetuksen Wh-arvo voi esimerkiksi ilmoittaa 3 x 36 Wh, toisin sanoen kolme 36 Wh:n paristoa. Käytön Wh-arvo voi ilmoittaa 108 Wh (koskee yhtä paristoa).

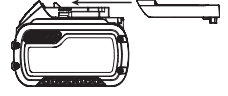

Säilytys-suositukset

1. On suositeltavaa säilyttää akku viileässä ja kuivassa paikassa poissa suorasta auringonpaisteesta sekä liiallisesta kylmyydestä tai kuumuudesta. Akku toimii mahdollisimman tehokkaasti ja pitkään, kun sitä säilytetään huoneenlämpötilassa, kun se ei ole käytössä.
2. Pitkän säilytyksen aikana täyteen ladattu akku on suositeltavaa säilyttää viileässä ja kuivassa paikassa irti laturista.

Esimerkki käyttöä ja kuljetusta koskevista merkinnistä

Use: 108 Wh
Transport: 3x36 Wh

HUOMAA: Akkuja ei saa asettaa säilöön täysin tyhjinä. Akku on ladattava ennen käyttöä.

Latauslaitteen ja akun tarrat

Näissä ohjeissa Kuvattujen kuvakkeiden lisäksi laturissa ja akussa voi olla seuraavat merkit:



Lue käyttöohjeet ennen käyttämistä.



Latausajan tiedot ovat **Teknisissä tiedoissa**.



Älä työnnä sähköä johtavia esineitä laitteen sisään.



Älä lataa vaurioitunutta akkuja.



Älä altista vedelle.



Vaihddata vialliset akut heti.





Lataa vain lämpötilassa 4–40 °C.



Käytettäväksi vain ulkona.



Toimita akku kierrätykseen ympäristöystävällisellä tavalla.



Lataa DeWALT-akut ainoastaan yhteensopivilla DeWALT-latureilla.

Jos muita kuin yhteensopivia DeWALT-akkuja ladataan DeWALT-laturilla, akut voivat räjähtää tai aiheuttaa muita vaaratilanteita.



Älä hävitä akkuysikköä polttamalla.



KÄYTTÖ (ilman kuljetussuojaa). Esimerkki: Wh-arvo ilmoittaa 108 Wh (yksi 108 Wh:n paristo).



KULJETUS (sisäänrakennetulla kuljetussuojalla). Esimerkki: Wh-arvo ilmoittaa 3 x 36 Wh (kolme 36 Wh:n paristoa).

Akun Tyyppi

Seuraavat työkalut toimivat 18 V akulla: DCN693

Näitä akkuja voidaan käyttää: DCB181, DCB182, DCB183, DCB183B, DCB183G, DCB184, DCB184B, DCB184G, DCB185, DCB187, DCB189, DCBP034, DCBP034G, DCB546, DCB547, DCB547G, DCB548. Katso lisätietoja kohdasta **Tekniset tiedot**.

Pakkauksen sisältö

Pakkauksen sisältö:

- 1 Runkonaulain
- 1 Varakärki reiän paikantamiseen
- 1 Laturi (vain P2-mallit)
- 2 Akkua (vain P2-mallit)
- 1 Välinepakkaus (vain P2-mallit)
- 1 Käyttöohje

- Tarkista laite, osat ja lisävarusteet kuljetusvaurioiden varalta.
- Lue tämä käyttöohje huolellisesti ennen laitteen käyttämistä.

Työkalun merkinnät

Seuraavat kuvakkeet näkyvät työkalussa:



Lue käyttöohjeet ennen käyttämistä.



Käytä kuulosuojaimia.



Käytä suojalaseja.



Näkyvä säteily. Älä katso suoraan valoon.



Naulojen pituus.



Naulojen paksuus.



Makasiinin tilavuus.



Makasiinin kulma.

Päivämääräkoodin Sijainti

Päivämääräkoodi on merkitty koteloon. Se sisältää myös valmistusvuoden.

Esimerkki:

2022 XX XX

Valmistusvuosi

Kuvaus (Kuva A)



VAROITUS: Älä tee laitteen tai sen osiin mitään muutoksia. Muutoin voi aiheutua omaisuus- tai henkilövahinkoja.

- 1 Liipaisin
- 2 Liipaisimen turvalukitus
- 3 Kärkilaukaisin
- 4 Syvyydensäätypyörä
- 5 Kiinnijäämisen/-leikkautumisen LED-merkkivalo
- 6 Kiinnileikkautumisen vapautusvipu
- 7 Lipas
- 8 Työntökappaleen lukitus
- 9 Toimintatilan valintakytkin
- 10 Kierrettävä tukirakenne/vyökoukku
- 11 Sisäänrakennettu kuusiokoloavain
- 12 Akku
- 13 Kärki reiän paikantamiseen
- 14 Naulan tukivipu
- 15 Naulan pituuden valintakytkin

Käyttötarkoitus

Langattomat DCN693 runkonaulaimet on tarkoitettu **AINOASTAAN** metallisten kiinnikkeiden kiinnittämiseen puumateriaaleihin esimuodostettujen reikien avulla.

Langaton runkonaulain on tarkoitettu sarja- ja RapidCycle-sarjalaukaisutilaan. Naulaimia, joissa on vain kertalaukaisutila, **SAA** käyttää rakennustelineillä, portailla, tikkailla tai tikkaiden kaltaisilla rakenteilla, esim. kattoruoteilla.

Tässä laitteessa saa käyttää liittimien asentamiseen vain metalliliittimien valmistajan suosittelemia kiinnittimiä, jotka täyttävät soveltuvat rakennusmääräykset.

ÄLÄ käytä kosteissa olosuhteissa tai jos laitteen lähellä on syttyviä nesteitä tai kaasuja.

Nämä langattomat naulauskoneet ovat ammattikäyttöön tarkoitettuja sähkötyökaluja.

ÄLÄ anna lasten koskea tähän työkaluun. Kokemattomat henkilöt saavat käyttää tätä laitetta vain valvotusti.

- Tämä tuote ei ole tarkoitettu henkilöiden (mukaan lukien lapset) käytettäväksi, joiden fyysiset, sensoriset tai henkiset kyvyt tai kokemus ja/tai tietämys tai taidot ovat rajalliset. Heidän turvallisuudestaan tulee huolehtia heistä vastuussa oleva henkilö. Lapsia ei koskaan saa jättää yksin tämän tuotteen kanssa.

KOKOAMINEN JA SÄÄDÖT



VAROITUS: Vakavan henkilövahingon vaaran vähentämiseksi katkaise työkalusta virta ja irrota akku ennen säätämistä tai varusteiden irrottamista tai asentamista. Jos laite käynnistyy vahingossa, voi aiheuttaa loukkaantumisen.



VAROITUS: Käytä ainoastaan DEWALT-akkupakkauksia ja -latureita.

Akun Asentaminen ja Poistaminen Työkalusta (Kuva B)

HUOMAA: Parhaiden tuloksien saavuttamiseksi on varmistettava, että akku **12** on ladattu täyteen.

Akun Asentaminen Työkalun Kahvaan

1. Kohdista akku **12** kahvan sisällä oleviin kiskoihin (Kuva B).
2. Liu'uta se kahvaan, kunnes akku on hyvin paikoillaan laitteessa ja varmista, ettei se irtoa.

Akun Poistaminen Työkalusta

1. Paina akun vapautuspainiketta **21** ja vedä akku ulos työkalun kahvasta.
2. Laita akku laturiin, kuten käyttöohjeen laturiosassa Kuvataan.

Tasomittarilla Varustetut Akut (Kuva B)

Joissakin DEWALT-akuissa on tasomittari, jossa on kolme vihreää LED-merkkivaloa. Merkkivalot osoittavat akun jäljellä jäävän virtatason.

Kytke tasomittari päälle painamalla ja pitämällä tasomittarin painiketta **16** alhaalla. Jokin kolme vihreän LED-merkkivalon valoyhdistelmä syttyy osoittaen jäljellä jäävän virtatason. Kun akkuvirran taso on käyttörajan alapuolella, tasomittari ei syty ja akku on ladattava.

HUOMAA: Tasomittari osoittaa akkuvirran tason ainoastaan viitteellisesti. Se ei osoita työkalun toiminnallisuutta ja se voi vaihdella teutoesien, lämpötilan ja loppukäyttäjän käytön mukaan.

Kierrettävä tukirakenne/vyökoukku (Kuva F)

Tukirakenne/vyökoukku **10** voidaan asettaa helposti työkalun vasemmalle tai oikealle puolelle vasen- ja oikeakätisiä käyttäjiä varten.

Jos koukku ei haluta käyttää lainkaan, se voidaan kiertää kahvan jalustan etu- tai takaosaan.

Työkalun lataaminen (Kuvat A, D)



VAROITUS: Kytke liipaisimen turvalukitus **2 aina päälle ja irrota akku ennen kiinnittimien lataamista ja poistamista.**



VAROITUS: Metalliliittimien kiinnittämiseen käytettyjen kiinnittimien tulee täyttää soveltuvien rakennusmääräyksien vaatimukset ja ne tulee asentaa määräyksien sekä metalliliittimien toimittajan määräyksien mukaisesti. Liittimien virheellinen asennus voi johtaa rakenteellisiin vaurioihin.

1. Liu'uta jousikuormitteinen työntökappaleen lukitus **8** naulakotelon pohjaan sen lukitsemiseksi paikoilleen.
2. Valitse sopiva naulakampa. (Katso **Tekniset tiedot**). DEWALT-suosittelee aina DEWALT-merkkisten kiinnitysnaulojen käyttämistä.



VAROITUS: Muita kuin DEWALT-lisävarusteita ei ole testattu tämän laitteen kanssa, joten niiden käyttäminen tässä työkalussa voi olla vaarallista. Käytä tämän laitteen kanssa vain DEWALTin suosittelemia varusteita vahingoittumisvaaran vähentämiseksi.

3. Aseta naulayksiköt naulakotelon täyttöaukkoon ja varmista, että naulan päät kohdistuvat oikein aukkoon.
4. Sulje naulakotelo vapauttamalla työntökappaleen lukitus. Anna lukituksen liukua varoen eteenpäin ja lukitse naulayksikkö.

Tyhjentymislukitus

Naulauskoneessa on tyhjentymlukitus, joka estää työkalun käyttämisen, kun naulakotelo on lähes tyhjä. Kun kotelossa on noin 4 - 6 naulaa, työkalun tyhjentymlukitus aktivoituu. Katso **Makasiinin Täyttämisen** naulapatruunojen lataamiseksi.

HUOMAA: Jos työkaluun kohdistetaan voimakasta voimaa, lukitus voidaan ohittaa. Tämä suojaa työkalun mahdollisilta vaurioilta, jos se pudotetaan.

Naulaussyvyyden asettaminen (Kuva E)

Naulaussyvyys voidaan asettaa syvyyden säätökielekolla.

1. Kun haluat naulan menevän vähemmän syvemmälle, kierrä syvyyden säätökielekkoa **4** vasemmalle vähemmän syvän naulan kuvakkeen suuntaan.
2. Kun haluat naulan menevän syvemmälle, kierrä syvyyden säätökielekkoa **4** oikealle syvän naulan kuvakkeen suuntaan.

Toimintatilan valitseminen (Kuva A)

Voit valita standardin sarjalaukaisutilan liu'uttamalla tilakytkimen **9** yksittäisen nuolikuvaan **4** kohdalle.

Voit valita RapidCycle-sarjalaukaisutilan liu'uttamalla tilakytkimen **9** kaksoisnuolikuvaan **44** kohdalle.

HUOMAA: Akun käyttöaika on standardia sarjalaukaisutilaa lyhyempi RapidCycle-sarjalaukaisutilassa. Akun käyttöaika on maksimaalinen, kun työkalu jätetään standardiin sarjalaukaisutilaan.

Naulan pituuden asetus (Kuva A)

Tämän naulaimen jalustassa on naulan pituuden valintakytkin **15**.

- Valitse lyhempien naulojen kohdalla asetus 1 säätämällä kytkin vasemmalle.
- Valitse pitempien naulojen ja vaativimpien töiden kohdalla asetus 2 säätämällä kytkin oikealle.

Jos naulat eivät kiinnity syvälle nopeusasetuksessa 1, tehoa voidaan lisätä valitsemalla nopeusasetus 2.

HUOMAUTUS: Jos alle 40 mm pituisia nauloja kiinnitetään nopeusasetuksella 2, työkalu kuluu liikaa ja se voi vioittua.

Nopeusasetus	Etu	Tyypillinen naulan pituus
2	Pitkien naulojen kiinnittämiseen vaadittu teho	50–60 mm
1	Parempi työkalun kestävyys, pitempi akun käyttöaika, suurempi naulausnopeus	40 mm

Toiminta

Käyttöohjeet



VAROITUS: Noudata aina turvaohjeita ja määräyksiä.



VAROITUS: Vakavan henkilövahingon vaaran vähentämiseksi katkaise työkalusta virta ja irrota akku ennen säätämistä tai varusteiden irrottamista tai asentamista. Jos laite käynnistyy vahingossa, voi aiheutua loukkaantuminen.



VAROITUS: Tarkista työkalun toiminta ohjekirjan tilanvalintaa koskevien ohjeiden mukaisesti, jos työkalu on pudotettu tai epäilet vaurioita työkalussa. Jos laite ei toimi ohjekirjan mukaisesti, lopeta työkalun käyttö ja vie se huoltoon valtuutettuun DEWALT-huoltopalveluun.

Käsien oikea asento (Kuva G)



VAROITUS: Voit vähentää vakavan henkilövahingon vaaraa pitämällä kädet **AINA** oikeassa asennossa.



VAROITUS: Voit vähentää vakavan henkilövahingon vaaraa pitämällä työkalua **AINA** tiukassa otteessa.

Käsien oikea asento tarkoittaa toisen käden pitämistä pääkahvassa **18** kuten kuvassa näytetään.

Työkalun Valmistelu (Kuva A)

- Poista akku **12** työkalusta ja varmista, että työkalu on lukittunut.
- Ota kaikki naulat ulos makasiinista **7**.
- Tarkista, että kärkilaukaisin **3** voi liikkua vapaasti.
- Täytä makasiini uudelleen nauloilla.
- Aseta akkuyksikkö paikoilleen.



VAROITUS: Älä käytä työkalua, jos kärkilaukaisin tai naulantyönin eivät liiku vapaasti.



HUOMAUTUS: ÄLÄ KOSKAAN suihkuta tai muulla tavoin pane voitelu- tai puhdistusliuotteita työkalun sisään. Tämä voi vaikuttaa vakavasti työkalun käyttöikään ja suorituskykyyn.

Liipaisimen lukituksen käyttäminen (Kuva C)

Kaikissa DEWALT-naulauskoneissa on liipaisimen lukitsin **2**, joka painettaessa oikealle (Kuva C) estää työkalun naulan

laukeamisen lukitsemalla liipaisimen ja katkaisemalla moottorin virran.

Kun liipaisimen lukitus painetaan vasemmalle, täykalu on täysin käytettävissä. Liipaisimen lukitus tulee aina lukita, kun työkaluun tehdään säätöjä tai kun sitä ei käytetä heti.

Työkalun käyttäminen

Työkalu vaatii sisäänajon ennen kuin se toimii täydellä teholla, sillä osa laitteen osista on sovitettava yhteen tai niitä on käytettävä yhdessä. Työkalu ei välttämättä nauuraa pitkiä nauloja tasaisesti kyseisen aikajakson aikana.

500–1000 naulan jälkeen sisäänajo on suoritettu ja työkalu toimii täydellä teholla.

Työkalun käynnistäminen/ laukaiseminen (Kuvat A, H, I)

Työkalu voidaan käynnistää vetämällä liipaisimesta **1** jossakin toimintatilassa: sarjalaukaisutilassa tai RapidCycle-sarjalaukaisutilassa.



VAROITUS: Kiinnittimet tulee naukata suoraan materiaaliin. Naulainta ei saa kallistaa naulaamisen aikana. Katso Kuva H.



VAROITUS: Runkonaulaimia ei ole tarkoitettu metallisten materiaalien naulaamiseen. Kun kiinnität metallisia kiinnittimiä, aseta kärki reiän paikantamiseen **AINA** metallisen liittimen esimuodostettuun reikään ja suuntaa nauula ennen naulaamista niin, että se on kohtisuorassa reikään nähden. Katso Kuva I.

Sarjalaukaisutila

Sarjalaukaisutilaa käytetään ajoittaiseen naulaamiseen. Se tarjoaa maksimaalisen akun käyttöajan naulaamiseen.

- Valitse tilakytkimellä **9** sarjalaukaisutila **4**.
- Vapauta liipaisimen turvalukitus **2**.
- Aseta kärki **13** reiän paikantamiseen metallisen liittimen ensimmäiseen reikään ja paina työkalua alaspäin.
- Vedä liipaisimesta **1** työkalun käynnistämiseksi.
- Vapauta liipaisin ja nosta naulaus kone työkappaleen pinnasta.
- Toista vaiheet 3–5 seuraavan naulan kiinnittämiseksi.

RapidCycle-sarjalaukaisutila

RapidCycle-sarjalaukaisutilassa moottorin kiertonopeus palautuu automaattisesti naulaamisen jälkeen, jotta sarjanaulaus onnistuisi nopeasti kaikilla terveys- ja turvallisuuseduilla. Kyseinen tila mahdollistaa useampien naulojen naulaamisen nopeammin, se kuitenkin kuluttaa enemmän akkuvirtaa.

- Valitse tilakytkimellä **9** RapidCycle-sarjalaukaisutila **44**.
- Vapauta liipaisimen turvalukitus **2**.
- Aseta kärki **13** reiän paikantamiseen metallisen liittimen ensimmäiseen reikään ja paina työkalua alaspäin.
- Vedä liipaisimesta **1** työkalun käynnistämiseksi.
- Vapauta liipaisin ja nosta naulaus kone työkappaleen pinnasta.





HUOMAA: Työkalun moottori palauttaa täyden nopeuden

automaattisesti ilman, että kontaktilaukaisinta **3** tarvitsee painaa.

6. Toista vaiheet 3–5 seuraavan naulan kiinnittämiseksi.

LED-merkkivalo (Kuva A)

Naulaimen jalustassa on kiinnijäämisen/-leikkautumisen LED-merkkivalo **5**. Katso lisäohjeita osiosta **Vianmääritys**.

		KIINNIJÄÄMINEN/-LEIKKAUTUMINEN Käännä kiinni-leikkautumisen vapautusvipua. Katso Kiinni leikkautumisen vapauttaminen .
	 tai jokin muu yhdistelmä.	VIRHE Nollaa työkalu poistamalla ja asettamalla akku takaisin tai kytkemällä laukaisimen lukitus pois. Jos virhe toistuu, vie työkalu valtuutettuun DEWALT-huoltopalveluun.

Kiinni leikkautumisen vapauttaminen (Kuvat A, C)

Jos naulainta käytetään vaativissa toimissa, joissa naulaamiseen käytetään moottorin kaikkea saatavilla olevaa energiaa, työkalu voi leikkautua kiinni. Käyttöterä ei suorittanut loppuun käyttöjaksoa ja kiinnijäämisen/-leikkautumisen LED-merkkivalo **5** vilkkuu. Käännä työkalun kiinni leikkautumisen vapautusvipua **6** ja mekanismi avautuu. Jos käyttöterä ei palaa automaattisesti lähtöasentoon, suorita osion **Kiinni jääneen naulan poistaminen** ohjeet. Jos laite leikkautuu edelleen kiinni, tarkista toimintatila, materiaali ja naulan pituus varmistaaksesi, ettei käyttö ole liian vaativaa.

Jos kone juuttuu kiinni toistuvasti, tarkista nopeusasetus. Toinen nopeusasetus voi olla tarpeen käyttötarkoituksesta riippuen.

Kiinni jääneen naulan poistaminen (Kuvat A, C)

 **VAROITUS:** Kytke liipaisimen turvalukitus **2** aina päälle ja irrota akku ja poista kiinnittimet ennen tukoksen poistamista.

Jos naula juuttuu kärkikappaleeseen kiinnijäämisen/-leikkautumisen LED-merkkivalo **5** vilkkuu.

 **HUOMIO:** Kun poistat kiinni juuttunutta naulaa, ÄLÄ suuntaa naulaimen päätä tai jalustaa ylöspäin. Muutoin kiinni juuttunut naula tai naulan kappaleet voivat päästä naulaimen sisälle. Jos jokin naulan osa pääsee työkalun sisälle, naula tulee poistaa laitteesta irrottamalla yläkansi.

HUOMAA: Kiinni juuttuminen voi johtua jäämien kertymisestä kärkikanavaan. Tarkista ja poista mahdolliset jäämät alla Kuvattujen ohjeiden mukaisesti välittömästi, jos huomaat työkalun tehossa muutoksia.

1. Poista akku työkalusta ja kytke päälle liipaisimen turvalukitus **2**.

2. Kun työkalu on asetettu sivuttain, liu'uta jousikuormitteinen työntökappaleen lukitus **8** naulakotelon pohjaan sen lukitsemiseksi paikoilleen ja naulayksikön poistamiseksi.

HUOMAA: Jos naulat eivät vapaudu, paina naulan tukivipua **14**.

3. Löysää tuotteen mukana toimitetulla kuusiokoloavaimella **11** kahta naulakotelon yläpuolella olevaa kuusiokolopulttia **17**.

4. Käännä naulakotelo **7** eteenpäin.

5. Poista kiinni jäänyt/taipunut naula tarpeen mukaan pihtien avulla. Poista tarvittaessa mahdolliset roskat naulakanavasta.

 **HUOMIO:** Jos jokin naulan osa pääsee työkalun sisälle, naula tulee poistaa laitteesta irrottamalla yläkansi. Katso Kuva K–O.

6. Jos käyttöterä on ala-asennossa, käännä naulaukseen ylösosassa olevaa kiinni leikkautumisen vapautusvipua **6**.

HUOMAA: Jos käyttöterä ei palaa lähtöasentoon kiinni leikkautumisen vapautusvivun kääntämisen jälkeen, käyttöterä voi olla tarpeen nollata pitkää ruuvimeisseliä käyttäen.

7. Käännä naulakotelo takaisin lähtöasentoon työkalun kärjen alapuolelle ja kiristä kuusiokolopultit **17**.

8. Aseta akku takaisin paikoilleen.

HUOMAA: Työkalu poistuu automaattisesti käytöstä eikä se nollaudu ennen kuin akku on poistettu ja asetettu uudelleen paikoilleen.

9. Aseta nauvoja naulakoteloon (ks. **Työkalun lataaminen**).

10. Vapauta työntökappaleen lukitus **8**.

11. Kytke liipaisimen turvalukitus **2** pois, kun olet valmis jatkamaan naulaamista.

Jos nauvoja jää usein kiinni kärkikappaleeseen, anna valtuutetun DEWALT-huoltopalvelun huoltaa työkalu.

KUNNOSSAPITO

DEWALT-työkalusi on suunniteltu käytettäväksi pitkään ja edellyttämään vain vähän kunnossapittoa. Oikea käsittely ja säännöllinen puhdistus varmistavat laitteen ongelmattoman toiminnan.

 **VAROITUS: Vakavan henkilövahingon vaaran vähentämiseksi katkaise työkalusta virta ja irrota akku ennen säätämistä tai varusteiden irrottamista tai asentamista.** Jos laite käynnistyy vahingossa, voi aiheutua loukkaantuminen.

Laturia tai akkua ei voida huoltaa.



Voiteleminen

Tätä sähkötyökalua ei tarvitse voidella.

 **HUOMAUTUS: ÄLÄ KOSKAAN** suihkuta tai muulla tavoin pane voitelu- tai puhdistusliuotteita työkalun sisään. Tämä voi vaikuttaa vakavasti työkalun käyttöikään ja suorituskykyyn.



Puhdistaminen



VAROITUS: Puhalla lika ja pöly kotelosta kuivalla ilmalla, kun sitä kertyy ilmanvaihtouukoihin tai niiden ympärille. Käytä tällöin hyväksytyjä silmäsuojuksia ja hengityssuojainta.



VAROITUS: Älä koskaan puhdistaa muita kuin metallipintoja liuottimien tai muiden voimakkaiden kemikaalien avulla. Nämä kemikaalit voivat heikentää näissä osissa käytettyjä materiaaleja. Käytä vain vedellä ja miedolla pesuaineella kostutettua kangasta. Älä päästä mitään nestettä laitteen sisään. Älä upota mitään laitteen osaa nesteeseen.

Lisävarusteet



VAROITUS: Muita kuin DEWALT-lisävarusteita ei ole testattu tämän työkalun kanssa, joten niiden käyttäminen voi olla vaarallista. Käytä tämän laitteen kanssa vain DEWALTin suosittelemia varusteita vahingoittumisvaaran vähentämiseksi.

Saat lisätietoja jälleenmyyjältäsi.

DCN6931-XJ Kärjen vaihtaminen (Kuva J)

Reiän paikantamiseen tarkoitettu kärki **13** kuluu ajan myötä ja sen vaihto voi olla tarpeen.



VAROITUS: Lue työkalun ohjekirja ennen lisävarusteiden käyttämistä oman turvallisuutesi takaamiseksi. Näiden varoitusten noudattamatta jättäminen voi johtaa henkilövahinkoihin ja työkalun sekä lisävarusteen vaurioitumiseen. Tätä työkalua huoltaessa tulee käyttää ainoastaan alkuperäisiä varoasia.

Reiän paikantavan kärjen vaihtaminen

1. Paina kova muovinen aluslevy **19** ruuvimeisselin avulla irti kärjen kiinnitystapista **20**.
2. Liu'uta tappi **20** pois naulaimen päästä.
3. Vedä kulunut/vaurioitunut kärki pois päästä.
4. Asenna uusi reiän paikantava kärki.
5. Asenna uusi kiinnitystappi **20** pään ja reiän paikantavan kärjen läpi.
6. Paina uusi kova muovinen aluslevy **19** paikoilleen kiinnitystappeen.

HUOMAA: Käytä ainoastaan uutta tappea ja rengasta, jotka kuuluvat DCN6931-pakkaukseen. Kumirengasta ei saa käyttää uudelleen.

DCN6901-palautusjousten vaihtosarja (Fig. K–O)

Kiinnitysterän palautusjouset kuluvat ajan myötä ja ne on lopulta vaihdettava. Jouset on vaihdettava, kun kiinnitysterä ei palaa enää lähtöasentoon kunkin laukan jälkeen. Tarkista avaamalla säiliö osion **Kiinni jääneen naulan poistaminen** mukaisesti ja jos jouset ovat kuluneet, kiinnitysterää voidaan liikuttaa taakse ja eteenpäin naulakanavassa lähes ilman vastusta.

Työkalu on suunniteltu niin, että palautusjouset voidaan vaihtaa alle 5 minuutissa paikan päällä lisävarustetta DCN6901-XJ käyttäen.



VAROITUS: Lue työkalun ohjekirja ennen lisävarusteiden käyttämistä oman turvallisuutesi takaamiseksi. Näiden varoitusten noudattamatta jättäminen voi johtaa henkilövahinkoihin ja työkalun sekä lisävarusteen vaurioitumiseen. Tätä työkalua huoltaessa tulee käyttää ainoastaan alkuperäisiä varoasia.

HUOMAUTUS: Kaikki palautusjousten vaihtosarjan mekaaniset osat näytetään mukavuussyistä ja vahvistuksena sarjan sisällöstä. Sarja sisältää myös paketin Loctite-liimaa, jota käytetään vaiheessa 9. Katso Kuva O.

Rikkoutuneen palautusjousten vaihtaminen

HUOMAA: Jouset tulee vaihtaa parina ja käyttää vain oikeaa DEWALT in lisävarusteena saatavaa vaihtosarjaa.

1. Irrota mukana toimitettavalla avaimella **11** kaksi ruuvia **27** yksikön molemmilta puolilta. Katso Kuva K.
2. Irrota palautusjärjestelmä **28** yksiköstä. Katso Kuva L.
3. Liu'uta jousitangon kiinnitin **29** pois jousitangosta **30**. Katso Kuva M.
4. Väännä ja irrota jousen pysäytin **31**. Irrota aluslevy **32** ja palautusjoussi **33**. Katso Kuva M.
5. Kiinnitä uusi palautusjoussi ja aluslevy jousitankoon **30**. Samalla kun painat jouta aluslevyn kanssa lähelle tangon vastakkaista päätä, käännä uutta jousipysäytintä, kunnes se ohittaa uurtteen **34** jousitangon kiinnintä varten.
6. Kiinnitä uusi jousitangon kiinnitin huolellisesti ja aseta pysäytin kiinnintä vasten.
7. Toista vaiheet 3–6 toista jouta varten.

HUOMAA: Tarkista profiilin palautuminen liu'uttamalla profiilia ylös jousitankoa pitkin ja päästämällä irti. Sen tulisi palautua jousien voimalla.

8. Liu'uta palautusjärjestelmä **28** takaisin yksikköön. Katso Kuva N. On tärkeää yrittää kohdistaa profiili ja vauhtipyörä ennen palautusjärjestelmän ruuvaamista takaisin yksikköön. Tämä voidaan tehdä yhdistämällä akku ja sitten työntämällä ja vapauttamalla yksikön kärki penkkiä tai kovaa pintaa vasten. Moottorin pyöriminen käynnistyy.

HUOMAA: Kun profiili ja vauhtipyörä on kohdistettu oikein, kuulet moottorin liukuvan alas täydestä nopeudesta. Jos profiilia ja vauhtipyörää ei ole kohdistettu oikein, moottori ei välttämättä käynnisty, saattaa hidastua paljon nopeammin kuin tavallisesti ja pitää voimakasta kirs kuvaa ääntä. Jos näin tapahtuu, irrota palautusjärjestelmä ja aseta se takaisin uudelleen.

9. Kun palautusjärjestelmä on asetettu oikein, avaa toimitukseen kuuluva Loctite** ja laita pieni määrä kahden ruuvien **27** kierteisiin ja kiinnitä ruuvit uudelleen avaimella ja kiristä huolellisesti. Katso Kuva O.



VAROITUS: Testaa aina yksikkö naulaamalla lyhyitä nauloja pehmeään puuhun ja varmista, että työkalu

toimii oikein. Jos työkalu ei toimi oikein, ota yhteyttä valtuutettuun DEWALT-palvelukeskukseen välittömästi.



VAROITUS: LOCTITE®-PUSSIN SISÄLTÖ VOI ÄRSYTTÄÄ SILMIÄ, IHOA JA HENGITYSTEITÄ. KÄYTÄ KOKO PAKKAUKSEN SISÄLTÖ AVAAMISEN JÄLKEEN. Älä hengitä höyryjä. Älä päästä silmiin tai iholle tai vaatteisiin. Käytä ainoastaan hyvin tuuletetulla alueella. Pidä lasten ulottumattomissa.

ENSIAPUTOIMET: Sisältää polyglykolidimetakrylaattia, polyglykolioleaatitpropyleeniglykolia, titaanidioksidia ja kumeenihydroperoksidia. Jos tuotetta niellään, ota välittömästi yhteyttä myrkytyskeskukseen tai lääkäriin. Ei saa oksennuttaa.

Jos ainetta hengitetään sisään, siirrä henkilö raikkaaseen ilmaan. Jos tuotetta pääsee silmiin, huuhtelee vedellä 15 minuutin ajan. Käänny lääkärin puoleen. Jos tuotetta pääsee iholle, huuhtelee hyvin vedellä. Jos tuotetta pääsee vaatteille, poista vaatteet.

*Loctite® on Henkel Corp:n rekisteröity tavaramerkki.

Ympäristön suojeleminen



Erilliskeräys. Tuotteita ja akkuja, joissa on tämä merkintä, ei saa hävittää tavallisen kotitalousjätteen mukana.

Tuotteet ja akut sisältävät materiaaleja, jotka voidaan kerätä tai kierrättää uudelleen käyttöä varten. Kierrätä sähkölaitteet ja akut paikallisten määräyksien mukaisesti. Lisätietoa on saatavilla osoitteesta www.2helpU.com.

Uudelleenladattava akku

Tämä pitkään kestävä akku on ladattava uudelleen, jos se ei enää tuota riittävää tehoa töissä, joihin teho on aikaisemmin riittänyt hyvin. Kun laitteen toiminta-aika on lopussa, se tulee hävittää ympäristöystävällisellä tavalla:

- Anna akun tyhjentyä kokonaan ja irrota se sitten laitteesta.
- litiumioniakkujen ovat kierrätettäviä. Vie ne jälleenmyyjälle tai paikalliseen kierrätyspisteeseen. Kerätyt akkuyksiköt kierrätetään tai hävitetään oikein.

VIANMÄÄRITYS

Jos ongelma on vakavampi tai toistuu, ota yhteyttä paikalliseen valtuutettuun DEWALT-korjauspalveluun, tai DEWALT-edustajaan tämän ohjekirjan osoitetietoja käyttäen.



VAROITUS: Vakavan henkilövahinkovaaran vähentämiseksi akku tulee AINA poistaa työkalusta ennen korjaustoimenpiteitä.

ONGELMA	SYY	KORJEUSTOIMENPIDE
Moottori ei käynnisty, kun liipaisinta painetaan	Liipaisimen lukitus on lukitusasennossa	Avaa liipaisimen lukitus
	Työkalu on leikkautunut kiinni, moottori ei toimi	Käännä työkalun kiinni leikkautumisen vapautusvipua ja mekanismi avautuu. Jos käyttöterä ei palaa lähtöasentoon, poista akku ja paina käyttöterä käsin takaisin lähtöasentoon.
	Työkalun sisäinen elektroniikka tulee nolllata.	Poista akku, odota 3 sekuntia ja aseta se takaisin paikoilleen.
	Moottori pysähtyy 5 sekunnin jälkeen	Normaali toiminta, vapauta laukaisin ja paina uudelleen.
	Liitännät ovat likaiset tai vaurioituneet	Ota yhteyttä valtuutettuun DEWALT-korjauspalveluun.
	Sisäinen elektroniikka on vaurioitunut	Ota yhteyttä valtuutettuun DEWALT-korjauspalveluun.
	Liipaisin on vaurioitunut	Ota yhteyttä valtuutettuun DEWALT-korjauspalveluun.
	Akku on kuuma	Anna akun jäähtyä tai vaihda se viileään akkuun.
	Työkalu on kuuma	Anna työkalun jäähtyä ennen käytön jatkamista.
Moottori ei käynnisty, kun kärkilaukaisinta painetaan	Liipaisimen lukitus on lukitusasennossa	Avaa liipaisimen lukitus.
	Tyhjentymslukitus on aktivoitunut, se estää kärkilaukaisimen liikkumisen	Lisää nauloja naulakoteloon.
	Työkalu on leikkautunut kiinni, moottori ei toimi	Käännä työkalun kiinni leikkautumisen vapautusvipua ja mekanismi avautuu. Jos käyttöterä ei palaa lähtöasentoon, poista akku ja paina käyttöterä käsin takaisin lähtöasentoon.
	Kärkilaukaisin on tahtunut	Ota yhteyttä valtuutettuun DEWALT-korjauspalveluun.
	Moottori pysähtyy 5 sekunnin jälkeen	Normaali toiminta, vapauta kärkilaukaisin ja paina uudelleen.
	Liitännät ovat likaiset tai vaurioituneet	Ota yhteyttä valtuutettuun DEWALT-korjauspalveluun.
	Sisäinen elektroniikka on vaurioitunut	Ota yhteyttä valtuutettuun DEWALT-korjauspalveluun.
	Liipaisin on vaurioitunut	Ota yhteyttä valtuutettuun DEWALT-korjauspalveluun.
	Akku on kuuma	Anna akun jäähtyä tai vaihda se viileään akkuun.
Työkalu on kuuma	Anna työkalun jäähtyä ennen käytön jatkamista.	
Työkalu ei toimi (moottori toimii, mutta sitä ei voi laukaista)	Tyhjentymslukitus on aktivoitunut, se estää kärkilaukaisimen liikkumisen	Lisää nauloja naulakoteloon.
	Alhainen akkuvirta tai vaurioitunut akku	Tarkista akun lataustaso, jos akussa näkyy lataustila. Lataa tai vaihda akku tarvittaessa.
	Kiinni juuttunut naula/käyttöterä ei ole palanut lähtöasentoon	Poista akku, poista kiinni juuttunut naula, käännä kiinni leikkautumisen vapautusvipua, (paina käyttöterä tarvittaessa ylös käsin), aseta akku takaisin paikoilleen.
	Käyttö-/palautusmekanismi on vaurioitunut	Vaihda käyttö-/palautusmekanismi. Ota yhteyttä valtuutettuun DEWALT-korjauspalveluun.
	Sisämekanismi on juuttunut kiinni	Ota yhteyttä valtuutettuun DEWALT-korjauspalveluun.
	Sisäinen elektroniikka on vaurioitunut	Ota yhteyttä valtuutettuun DEWALT-korjauspalveluun.
Moottori käynnistyy, mutta siitä kuuluu huomattavasti ääntä	Kiinni juuttunut naula ja käyttöterä on jäänyt ala-asentoon	Poista kiinni jääneet naulat kiinni leikkautumisen vapautusvivulla ja palauta käyttöterä lähtöasentoon tarvittaessa käsin.
	Käyttö-/palautusmekanismi on vaurioitunut	Vaihda käyttö-/palautusmekanismi. Ota yhteyttä valtuutettuun DEWALT-korjauspalveluun.

ONGELMA	SYY	KORJEUSTOIMENPIDE
Käyttöterä jää edelleen kiinni ala-asentoon	Kiinni juuttunut naula ja käyttöterä on jäänyt ala-asentoon	Poista kiinni jääneet naulat kiinni leikkautumisen vapautusvivulla ja palauta käyttöterä lähtöasentoon tarvittaessa käsin.
	Käyttö-/palautusmekanismi on vaurioitunut	Vaihda käyttö-/palautusmekanismi. Ota yhteyttä valtuutettuun DEWALT-korjauspalveluun.
	Materiaalin ja naulan pituus	Jos laite leikkautuu edelleen kiinni (jolloin kiinni leikkautumisen vapautusvipua käännetään), valitse sopiva materiaali ja naulan pituus, jotta käyttö ei olisi liian vaativaa.
	Kärkikappaleessa on epäpuhtauksia	Puhdista kärkikappale ja varo, ettei siihen jää pieniä naulan kappaleita.
	Työkalun sisäänajoa ei ole suoritettu loppuun	Uusien työkalujen osien yhteensovitus voi vaatia 500–1000 naulaa. Kiinnitä lyhempiä nauloja tämän aikajakson aikana, jos naulat eivät kiinnity tasaisesti.
	Virheellinen nopeusvalinta	Jos yrität kiinnittää pitempiä kampanauloja pehmeään puuhun tai kovempiin materiaaleihin nopeudella 1 - valitse nopeusasetus 2.
Työkalu toimii, mutta naulat eivät kiinnity kokonaan	Syvyysasetus ei ole riittävän matala	Kierrä syvyyden säädin syvempään asetukseen.
	Työkalua ei paineta riittävän voimakkaasti työkappaleeseen	Paina työkalua asianmukaisella voimalla työkappaleeseen. Katso ohjekirja.
	Materiaalin ja naulan pituus	Jos laite leikkautuu edelleen kiinni (jolloin kiinni leikkautumisen vapautusvipua käännetään), valitse sopiva materiaali ja naulan pituus, jotta käyttö ei olisi liian vaativaa.
	Käyttöterän kärki on vaurioitunut tai kulunut	Vaihda käyttö-/palautusmekanismi. Ota yhteyttä valtuutettuun DEWALT-korjauspalveluun.
	Käyttömekanismi on vaurioitunut	Ota yhteyttä valtuutettuun DEWALT-korjauspalveluun.
	Työkalun sisäänajoa ei ole suoritettu loppuun	Uusien työkalujen osien yhteensovitus voi vaatia 500–1000 naulaa. Kiinnitä lyhempiä nauloja tämän aikajakson aikana, jos naulat eivät kiinnity tasaisesti.
	Virheellinen nopeusvalinta	Jos yrität kiinnittää pitempiä kampanauloja pehmeään puuhun tai kovempiin materiaaleihin nopeudella 1 - valitse nopeusasetus 2.
Työkalu toimii, mutta se ei laukaise nauloja	Naulakotelossa ei ole nauloja	Lisää nauloja naulakoteloon.
	Virheellinen naulan koko tai kulma	Käytä vain suositeltuja lisävarusteita. Katso Tekniset tiedoissa .
	Kärkikappaleessa on epäpuhtauksia	Puhdista kärkikappale ja varo, ettei siihen jää pieniä naulan kappaleita.
	Naulakotelossa on epäpuhtauksia	Puhdista naulakotelo.
	Naulakotelo on kulunut	Vaihda naulakotelo. Ota yhteyttä valtuutettuun DEWALT-korjauspalveluun.
	Käyttöterä on vaurioitunut tai kulunut	Vaihda käyttöterä. Ota yhteyttä valtuutettuun DEWALT-korjauspalveluun.
	Työntökappaleen jousi on vaurioitunut	Vaihda jousi. Ota yhteyttä valtuutettuun DEWALT-korjauspalveluun.

ONGELMA	SYY	KORJEUSTOIMENPIDE
Naula on juuttunut kiinni	Virheellinen naulan koko tai kulma	Käytä vain suositeltuja lisävarusteita. Katso Tekniset tiedot .
	Naulakotelon nauvoja ei ole varmistettu paikoilleen edellisen kiinni jäämisen poistamisen/tarkistuksen jälkeen	Varmista, että kiristät naulakotelon kuusiokolopulteilla tuotteen mukana toimitettua avainta käyttämällä.
	Käyttöterä on vaurioitunut tai kulunut	Vaihda käyttöterä. Ota yhteyttä valtuutettuun DEWALT-korjauspalveluun.
	Materiaalin ja naulan pituus	Jos laite leikkautuu edelleen kiinni (jolloin kiinni leikkautumisen vapautusvipua käännetään), valitse sopiva materiaali ja naulan pituus, jotta käyttö ei olisi liian vaativaa.
	Kärkikappaleessa on epäpuhtauksia	Puhdista kärkikappale ja varo, ettei siihen jää pieniä naulan kappaleita.
	Naulakotelo on kulunut	Vaihda naulakotelo. Ota yhteyttä valtuutettuun DEWALT-korjauspalveluun.
	Työntökappaleen jousi on vaurioitunut	Vaihda jousi. Ota yhteyttä valtuutettuun DEWALT-korjauspalveluun.
	Tyhjentyislukitus on päällä ja kotelossa on vain 4–6 naulaa jäljellä ja käyttäjä painaa liian voimakkaasti kärkeä, jolloin lukitus ohitetaan	Lataa enemmän nauvoja koteloon tyhjentyislukituksen kytkemiseksi pois.
	Työkalun sisäänajoa ei ole suoritettu loppuun	Uusien työkalujen osien yhteensovitus voi vaatia 500–1000 naulaa. Kiinnitä lyhempiä nauvoja tämän aikajakson aikana, jos naulat eivät kiinnity tasaisesti.
Virheellinen nopeusvalinta	Jos yrität kiinnittää pitempiä kampanauvoja pehmeään puuhun tai kovempiin materiaaleihin nopeudella 1 - valitse nopeusasetus 2.	
Reiän porauksen heikko teho	Reiän paikannuksen kärki on vaurioitunut tai kulunut	Vaihda kärki pakkauksen avulla. Jos työkalun teho on edelleen heikko, vie se valtuutettuun DEWALT -korjauspalveluun.

SLADDLÖS SPIKPISTOL FÖR METALLINFÄSTNING

DCN693

Gratulerar!

Du har valt ett DEWALT-verktyg. År av erfarenhet, grundlig produktutveckling och innovation gör DEWALT till en av de pålitligaste partnerna för fackmannamässiga elverktygs-användare.

Tekniska data

		DCN693
Spänning	V _{oc}	18
Typ		2
Batterityp		Li-jon
Aktiveringsmetod	Sekvens/ RapidCycle Sekvens	
Multi-Speed		Yes
Magasinsvinkel		33°
Fästelement		
längd (Hastighet 1)	mm	40
längd (Hastighet 2)	mm	50–60
skaftdiameter	mm	3,4–4,0
vinkel		30–35°
huvudgeometri		fullständig runda
jämförelsetyp		hållremsa
Vikt (utan batteripaket)	kg	3,6
Buller- och vibrationsvärden (triax vektorsumma) i enlighet med EN60745-2-16.		
L _{PA} (emissionsljudtrycksnivå)	dB(A)	87
L _{WA} (ljudeffektnivå)	dB(A)	98
K _{WA} (osäkerhet för angiven ljudnivå)	dB(A)	3
Vibration, emissionsvärde a _h =		
	m/s ²	< 2,5
Osäkerhet K =		
	m/s ²	1,5

Den emissionsnivå för vibration som anges i detta informationsblad har uppmätts i enlighet med en standardiserad test som anges i EN60745, och den kan användas för att jämföra ett verktyg med ett annat. Den kan användas för att få fram en preliminär uppskattning av exponering.

⚠️ WARNING: Den angivna emissionsnivån för vibration gäller vid verktygets huvudsakliga användning. Om verktyget emellertid används för andra tillämpningar, med andra tillbehör, eller om det är dåligt underhållet kan vibrationen avvika. Detta kan avsevärt öka exponeringsnivån under hela dess arbetstid.

En uppskattning av exponeringsnivån för vibrationer bör dessutom ta med i beräkningen de gånger verktyget är avstängt, eller när det är igång utan att utföra sitt arbete. Detta kan avsevärt minska exponeringsnivån under hela dess arbetstid.

Identifiera ytterligare säkerhetsåtgärder för att skydda handhavaren mot verkningarna av vibration, såsom att: underhålla verktyget och tillbehören, hålla händerna varma, organisera arbetsgången.

EC-Följsamhetsdeklaration

Maskindirektiv



Sladdlös spikpistol för metallinfästning DCN693

DEWALT deklarerar att dessa produkter, beskrivna under

Tekniska data uppfyller:

2006/42/EC, EN60745-1:2009+A11:2010, EN60745-2-16:2010.

Dessa produkter uppfyller också direktiv 2014/30/EU och 2011/65/EU. För mer information, var god kontakta DEWALT på följande adress, eller se handbokens baksida.

Undertecknad är ansvarig för sammanställning av den tekniska filen och gör denna förklaring å DEWALTs vägnar.

Markus Rompel
Vice verkställande tekniskdirektör, PTE Europa
DEWALT, Richard-Klinger-Straße 11,
65510, Idstein, Tyskland
05.09.2022



WARNING: För att minska risken för personskada, läs instruktionshandboken.

Definitioner: Säkerhetsriktlinjer

Nedanstående definitioner beskriver allvarlighetsnivån för varje signalord. Var god läs handboken och uppmärksamma dessa symboler.



FARA: Indikerar en omedelbart riskfylld situation som, om den inte undviks, **kommer att resultera i dödsfall eller allvarlig personskada.**



WARNING: Indikerar en potentiellt riskfylld situation som, om den inte undviks, **skulle kunna resultera i dödsfall eller allvarlig personskada.**



SE UPP: Indikerar en potentiellt riskfylld situation som, om den inte undviks, **kan resultera i mindre eller medelmåttig personskada.**

OBSERVERA: Anger en praxis som **inte är relaterad till personskada** som, om den inte undviks, **skulle kunna resultera i egendomsskada.**



Anger risk för elektrisk stöt.



Anger risk för eldsvåda.

Batterier				Laddare/Laddningstid (minuter)***									
Kat. #	V _{DC}	Ah	Vikt (kg)	DCB104	DCB107	DCB112/ DCB1102	DCB113	DCB115/ DCB1104	DCB116	DCB117	DCB118	DCB132	DCB119
DCB546	18/54	6,0/2,0	1,08	60	270	170	140	90	80	40	60	90	X
DCB547/G	18/54	9,0/3,0	1,46	75*	420	270	220	135*	110*	60	75*	135*	X
DCB548	18/54	12,0/4,0	1,46	120	540	350	300	180	150	80	120	180	X
DCB181	18	1,5	0,35	22	70	45	35	22	22	22	22	22	45
DCB182	18	4,0	0,61	60/40**	185	120	100	60	60/45**	60/40**	60/40**	60	120
DCB183/B/G	18	2,0	0,40	30	90	60	50	30	30	30	30	30	60
DCB184/B/G	18	5,0	0,62	75/50**	240	150	120	75	75/60**	75/50**	75/50**	75	150
DCB185	18	1,3	0,35	22	60	40	30	22	22	22	22	22	40
DCB187	18	3,0	0,54	45	140	90	70	45	45	45	45	45	90
DCB189	18	4,0	0,54	60	185	120	100	60	60	60	60	60	120
DCBP034/G	18	1,7	0,32	27	82	50	40	27	27	27	27	27	50

*Datumkod 201811475B eller senare

**Datumkod 201536 eller senare

***Schemat över batteriladdningstider tillhandahålls endast som vägledning. Laddningstiderna varierar beroende på temperatur och batteriets skick.

Säkerhetsvarningar, Allmänt Elverktyg



VARNING: Läs alla säkerhetsvarningar och alla instruktioner. Underlåtenhet att följa varningarna och instruktionerna kan resultera i elektrisk stöt, eldsvåda och/eller allvarlig personskada.

SPARA ALLA VARNINGAR OCH INSTRUKTIONER FÖR FRAMTIDA REFERENS

Termen "elverktyg" i varningarna syftar på ditt starkströmsdrivna (sladdanslutna) elverktyg eller batteridrivna (sladdlösa) elverktyg.

1) Säkerhet på Arbetsområdet

- Håll arbetsområdet rent och ordentligt upplyst.** Belamrade eller mörka områden inbjuder till olyckor.
- Använd inte elektriska verktyg i explosiva atmosfärer, såsom i närvaron av lättantändliga vätskor, gaser eller damm.** Elektriska verktyg ge upphov till gnistor som kan antända dammet eller ångorna.
- Håll barn och åskådare borta meda du arbetar med ett elverktyg.** Distractioner kan göra att du förlorar kontrollen.

2) Elektrisk Säkerhet

- Kontakterna till elverktyget måste matcha uttaget. Modifiera aldrig kontakten på något sätt. Använd inte några adapterpluggar med jordanslutna (jordade) elektriska verktyg.** Omodifierade kontakter och matchande uttag minskar risken för elektrisk stöt.
- Undvik kroppskontakt med jordanslutna eller jordade ytor såsom rör, värmeelement, spisar och kylskåp.** Det finns en ökad risk för elektrisk chock om din kropp är jordanslutna eller jordad.
- Utsätt inte elektriska verktyg för regn eller våta förhållanden.** Vatten som kommer in i ett elverktyg ökar risken för elektrisk stöt.

- Missbruka inte sladden. Använd aldrig sladden till att bära, dra eller koppla bort elverktyget från strömmen. Håll sladden borta från värme, olja, skarpa kanter eller rörliga delar.** Skadade eller tillrasslade sladdar ökar risken för elektrisk stöt.
- När du arbetar med ett elverktyg utomhus, använd en förlängningsladd som passar för utomhusanvändning.** Användning av en sladd som passar för utomhusanvändning minskar risken för elektrisk stöt.
- Om arbete med ett elverktyg i en fuktig lokal är oundvikligt, använd ett uttag som är skyddat med jordfelsbrytare (RCD).** Användning av en RCD minskar risken för elektrisk stöt.

3) Personlig Säkerhet

- Var vaksam, ha koll på vad du gör och använd sunt förnuft när du arbetar med ett elverktyg. Använd inte ett elverktyg när du är trött eller påverkad av droger, alkohol eller medicinering.** Ett ögonblicks ouppmärksamhet när du arbetar med elektriska verktyg kan resultera i allvarlig personskada.
- Använd personlig skyddsutrustning. Bär alltid ögonskydd.** Skyddsutrustning såsom dammfilterskydd, halksäkra säkerhetsskor, skyddshjälm eller hörselskydd som används för lämpliga förhållanden minskar personskadorna.
- Förebygg oavsiktlig igångsättning. Se till att strömbrytaren är i frånläge innan du ansluter till strömkällan och/eller batteripaketet, plockar upp eller bär verktyget.** Att bära elektriska verktyg med ditt finger på strömbrytaren eller att strömsätta elektriska verktyg som har strömbrytaren på är att invitera olyckor.
- Avlägsna eventuell justeringsnyckel eller skiftnyckel innan du sätter på elverktyget.** En skiftnyckel eller en

nyckel som sitter kvar på en roterande del av elverktyget kan resultera i personskada.

- e) **Böj dig inte för långt. Bibehåll alltid ordentligt fotfäste och balans.** Detta möjliggör bättre kontroll av elverktyget i oväntade situationer.
- f) **Klä dig ändamålsenligt. Bär inte lösa kläder eller smycken. Håll hår, beklädnad och handskar borta från delar i rörelse.** Lösa kläder, smycken eller långt hår kan fastna i delar i rörelse.
- g) **Om det finns anordningar för anslutning av apparater för dammutrensning och insamling, se till att dessa är anslutna och används på ett korrekt sätt.** Användning av dammuppsamling kan minska damm-relaterade faror.

4) Användning och Skötsel av Elverktyg

- a) **Tvinga inte elverktyget. Använd det korrekta elverktyget för din tillämpning.** Det korrekta elverktyget gör arbetet bättre och säkrare vid den hastighet för vilket det konstruerades.
- b) **Använd inte elverktyget om strömbrytaren inte sätter på och stänger av det.** Ett elverktyg som inte kan kontrolleras med strömbrytaren är farligt och måste repareras.
- c) **Ta ur kontakten från strömkällan och/eller batteripaketet från elverktyget innan du gör några justeringar, byter tillbehör eller lägger elverktygen i förvaring.** Sådana förebyggande säkerhetsåtgärder minskar risken att oavsiktligt starta elverktyget.
- d) **Förvara elektriska verktyg som inte används utom räckhåll för barn, och låt inte personer som är obekanta med elverktyget eller med dessa instruktioner använda elverktyget.** Elektriska verktyg är farliga i händerna på utbildade användare.
- e) **Underhåll elektriska verktyg. Kontrollera för feljustering eller om rörliga delar har fastnat, bristning hos delar och andra eventuella förhållanden som kan komma att påverka elverktygets funktion. Om det är skadat, se till att elverktyget blir reparerat före användning.** Många olyckor orsakas av dåligt underhållna elektriska verktyg.
- f) **Håll kapningsverktyg vassa och rena.** Ordentligt underhållna kapningsverktyg med vassa sågkanter är mindre sannolika att fastna och är lättare att kontrollera.
- g) **Använd elverktyget, tillbehören och verktygssatserna, etc. i enlighet med dessa instruktioner, och ta hänsyn till arbetsförhållandena och det arbete som ska utföras.** Användningen av elverktyget för andra verksamheter än de som det är avsett för skulle kunna resultera i en farlig situation.

5) Användning och Skötsel av Batteridrivna Verktyg

- a) **Ladda endast med den laddare som är specificerad av tillverkaren.** En laddare som passar till en typ av batteripaket kan ge upphov till brandfara när den används tillsammans med ett annat batteripaket.

- b) **Använd elverktygen enbart med därtill avsedda batteripaket.** Användning av andra batteripaket kan ge upphov till skaderisk och eldsvåda.
- c) **När batteripaketet inte används, håll det borta från andra metallföremål, såsom gem, mynt, nycklar, spikar, skruvar eller andra små metallföremål som kan skapa en förbindelse från ena polen till den andra.** Kortslutning av batteripolerna kan ge upphov till brännskador eller eldsvåda.
- d) **Under missbruksförhållanden kan vätska komma ut från batteriet, undvik kontakt med denna. Om kontakt oavsiktligt inträffar, spola med vatten. Om vätska kommer i kontakt med ögonen, uppsök medicinsk hjälp.** Vätska som kommer ut från batteriet kan ge upphov till irritation eller brännskador.

6) Service

- a) **Se till att ditt elverktyg får service av en kvalificerad reparatör, som endast använder identiska ersättningsdelar.** Detta säkerställer att elverktygets säkerhet bibehålles.

Säkerhetsinstruktioner för alla sladdlösa spikpistoler

- **Förutsätt alltid att verktyget innehåller fästelement.** Oförsiktig hantering av spikpistolen kan resultera i oväntad avskjutning av fästelement och personskador.
- **Rikta inte verktyget mot dig själv eller någon i närheten.** Öväntad avtryckning kommer att avlossa spikpistolen och orsaka skador.
- **Aktivera inte verktyget såvida inte verktyget är fast placerat mot arbetsstycket.** Om verktyget inte är i kontakt med arbetsstycket kan spikpistolen vikas av bort från målet.
- **Koppla ifrån verktyget från strömkällan när fästelementet fastnar i verktyget.** När ett fästelement som fastnat tas bort kan spikpistolen oavsiktligt aktiveras om den är inkopplad.
- **Använd inte spikpistolen för att fästa elektriska kablar.** Den är inte avsedd för installation av elektriska kablar och kan skada isoleringen hos elektriska kablar och därmed utgöra en risk för elektriska stötar eller brandfara.



WARNING: Om verktyget har tappats eller om du misstänker att verktyget skadats gör en driftkontroll såsom definieras i lägesväjarsektionen i manualen. Om den inte presterar enligt vad som anges i manualen, sluta använda verktyget och lämna det för service hos ett auktoriserat DEWALT servicecentre.

- Använd inte verktyget som hammare.
- För dispens se din lokala arbetsplats nationella bestämmelser.
- Kontrollera alltid bestämmelserna för den lokala arbetsplatsen.
- Använd alltid skyddsglasögon.
- Använd alltid hörselskydd.
- Använd endast de fästelement som specificerats i bruksanvisningen.

- Använd inte någon ställning för montering av verktyget på ett stöd.
- Demontera inte eller blockera någon del av spikpistolen såsom kontaktlösaren.
- Kontrollera att säkerhets- och utlösningmekanismen fungerar rätt och att alla skruvar och muttrar är väl åtdragna före varje användande.
- Skjut aldrig av det fästelementsdrivande verktyget ut i luften.
- På arbetsområdet bör du enbart bära verktyget i handtaget när du för det till arbetsstället och aldrig med avtryckaren aktiverad.
- Ta hänsyn till omständigheterna på arbetsområdet. Fästelement kan gå igenom tunna arbetsföremål eller slinta från hörn och kanter på arbetsföremålet och på så sätt utsätta folk för fara.
- Driv inte in fästelement nära kanten på arbetsföremålet.
- Driv inte in fästelement ovanpå andra fästelement.

Återstående risker

Följande risker följer med användning av dessa maskiner:

- Skador orsakade av felaktig hantering av verktyget.
- Tappad kontroll på grund av att verktyget inte hålls fast.
- Muskelansträngning för armar och händer, särskilt vid arbete ovanför huvudet. Ta alltid paus regelbundet vid arbete under långa perioder.

Trots tillämpning av de relevanta säkerhetsbestämmelserna och användning av säkerhetsapparater kan vissa återstående risker inte undvikas. De är:

- Hörselnedsättning.
- Risk för personskada på grund av flygande partiklar.
- Risk för personskada på grund av långvarig användning.
- Tappad kontroll orsakad av rekyll.
- Risk för skador orsakade av klämning, vassa kanter och felaktig hantering av arbetsstycket.
- Risk för skador orsakad av vassa kanter vid byte av spik eller isättning av spikband.

Elektrisk Säkerhet

Den elektriska motorn har konstruerats för endast en spänning. Kontrollera alltid att batteripaketets spänning motsvarar spänningen på klassificeringsplattan. Se också till att spänningen hos din laddare motsvarar den hos din starkströmsförsörjning.



Din DEWALT-laddare är dubbel-isolerad i enlighet med EN60335; därför behövs ingen jordningstråd.

Om starkströmssladden är skadad måste den bytas ut mot en speciellt preparerad sladd som finns att få genom DEWALTs serviceorganisation.

Användning av Förlängningssladd

En förlängningssladd bör inte användas, såvida den inte är absolut nödvändig. Använd en godkänd förlängningssladd, lämplig för din laddares strömmatning (se **Tekniska data**). Minsta ledningsstorlek är 1 mm²; maximala längden är 30 m.

Vid användning av en sladdvinda, dra alltid ut sladden helt och hållet.

SPARA DESSA INSTRUKTIONER

Laddare

DEWALT laddare kräver inga inställningar och är skapade för att vara så enkla som möjligt att hantera.

Viktiga Säkerhetsinstruktioner för alla Batteriladdare

SPARA DESSA INSTRUKTIONER: Denna manual innehåller viktiga säkerhets- och driftinstruktioner för kompatibla batteriladdare (se **tekniska data**).

- Innan laddaren används läs igenom alla instruktioner och varningar om laddaren, batteripaketet och produkten för användning av batteripaketet.



WARNING: Risk för stötar. Låt ingen vätska komma in i laddaren. Det kan resultera i elektriska stötar.



WARNING: Vi rekommenderar användning av en jordfelsbrytare med en restström på 30mA eller mindre.



SE UPP: Risk för brännskador. För att minska risken för skador ladda endast DEWALT laddningsbara batterier. Olika typer av batterier kan brista och orsaka personskador och skadegörelse.



SE UPP: Barn bör övervakas för att garantera att de inte leker med apparaten.

OBSEVERA: Under vissa förhållanden när laddaren är inkopplad i eluttaget kan de exponerade laddningskontakterna inuti laddaren kortslutas av främmande föremål. Främmande föremål som är ledande såsom, men inte begränsat till, stålull, aluminiumfolie eller ansamling av metarpartiklar bör hållas borta från laddningshållrummet. Koppla alltid ifrån laddaren från eluttaget när det inte finns något batteripaket i hållrummet. Koppla ifrån laddaren vid rengöring.

- **Försk INTE att ladda batteripaketet med någon annan laddare än den som tas upp i denna manual.** Laddaren och batteripaketet är speciellt konstruerade att fungera tillsammans.
- **Dessa laddaren är inte avsedda att användas för annat än laddning av DEWALT laddningsbara batterier.** All annan användning kan resultera i barndrisk, elektriska stötar eller död med elektrisk ström.
- **Utsätt inte laddaren för regn eller snö.**
- **Dra i själva kontakten och inte i sladden när laddaren kopplas ur.** Detta kommer att minska risken för skador på den elektriska kontakten och sladden.
- **Se till att sladden placeras så att ingen går på den, snubblar på den eller att det på annat sätt riskerar att skadas eller påfrestas.**
- **Använd inte förlängningssladd såvida inte det är absolut nödvändigt.** Användning av en olämplig förlängningssladd kan resultera i risk för brand, elektriska stötar eller död av elektrisk ström.

- **Placera inga föremål ovanpå laddaren eller placera inte laddaren på ett mjukt underlag eftersom det kan blockera ventilationsöppningarna vilket kan resultera i intern överhettning.** Placera laddaren undan från alla heta källor. Laddaren ventileras genom öppningar i överkant och underkant av höljet.
- **Använd inte laddaren med skadad sladd eller kontakt— byt ut dem omedelbart.**
- **Använd inte laddaren om den utsatts för skarpa stötar, tappats eller skadats på annat sätt.** Ta den till ett auktoriserat servicecentre.
- **Demontera inte laddaren, ta den till ett auktoriserat servicecentre när service eller reparation behövs.** Felaktig montering kan resultera i risker för elektriska stötar, dödsfall via elektricitet eller brand.
- Om strömsladden skadas måste den bytas omedelbart at tillverkaren, dess serviceombud eller liknande kvalificerad person för att förhindra alla faror.
- **Koppla ifrån laddaren från uttaget innan den regörs. Detta kommer att minska risken för elektriska stötar.** Borttagning av batteripaketet kommer inte att minska risken.
- Försök **ALDRIG** att ansluta två laddare tillsammans.
- **Laddaren är konstruerad för att arbeta med standard 230V hushållsström. Försök inte att använda någon annan spänning.** Detta gäller inte för billaddaren.

Laddning av ett batteri (Bild [Fig.] B)

1. Koppla in laddaren i lämpligt uttag innan batteripaketet sätts i.
2. Sätt i batteripaketet **12** i laddaren, se till att batteripaketet är helt isatt i laddaren. Den röda (laddar) lampan börjar blinka uppregade gånger för att indikera att laddningsprocessen har startat.
3. Det går att se när laddningen är klar genom att den röda lampan lyser kontinuerligt. Batteripaketet är fulladdat och kan nu användas eller lämnas i laddaren. För att ta bort batteriet ur laddaren, tryck och håll nere batterifrigöringsknappen **21** på batteripaketet.

NOTERA: För att garantera maximal prestanda och livslängd för Litium-jon batteripaket bör batteripaketet laddas fullt innan första användning.

Laddning

Se nedanstående tabell angående batteripaketets laddningsstatus.

Laddningsindikatorer	
	laddar
	Varmt/kallt paket fördröjning*

*Den röda lampan fortsätter att blinka, men en gul indikatorlampa kommer att lysa under denna operation. När batteriet har nått lämplig temperatur kommer den gula lampan att slockna och laddaren återupptar laddningsproceduren.

Den/de kompatibla laddar(en/na) kommer inte att ladda ett felaktigt batteripaket. Laddaren kommer att indikera ett felaktigt batteri genom att vägra att tända eller genom att visa blinkmönster för problempaket eller laddare.

NOTERA: Detta kan också betyda att det är problem med en laddare.

Om laddaren indikerar ett problem, låt testa laddaren och batteripaketet hos ett auktoriserat servicecentre.

Varm/kall fördröjning

När laddaren upptäcker ett batteri som är för hett eller för kallt, kommer den automatiskt att starta en varm/kall fördröjning, avbryta laddningen tills batteriet har nått en lämplig temperatur. Laddaren växlar sedan automatiskt till paketladdningsläge. Denna funktion garanterar maximal batterilivslängd.

Ett kallt batteripaket kommer att laddas långsammare än ett varmt batteripaket. Batteripaketet kommer att laddas med en lägre hastighet genom hela laddningscykeln och kommer inte att återgå till maximal laddningshastighet även om batteriet blir varmt.

DCB118 laddaren är utrustad med en intern fläkt som är designad att kyla batteripaketet. Fläkten slås på automatiskt när batteripaketet behöver svalkas. Använd aldrig laddaren om fläkten inte fungerar korrekt eller om ventilationsöppningarna är blockerade. Låt inga främmande föremål komma in på insidan av laddaren.

Elektroniskt skyddssystem

XR Li-jon verktyg är konstruerade med ett elektroniskt skyddssystem som kommer att skydda batteriet mot överladdning, överhettning eller kraftig urladdning.

Verktyget kommer automatiskt att stängas av om elektroniska skyddssystemet aktiveras. Om detta sker placera litiumjon batteriet i laddaren tills det är fulladdat.

Väggmontering

Dessa laddare är designade att väggmonteras eller stå upprätt på ett bord eller arbetsyta. Vid väggmontering, placera laddaren inom räckhåll för ett elektriskt uttag och borta från hörn och andra hinder som kan påverka luftflödet. Använd baksidan av laddaren som mall för placering av monteringsskruvarna på väggen. Montera laddaren säkert med gipsskruvar (köps separat) som är minst 25,4 mm långa med ett skruvhuvud med en diameter på 4–6 mm, skruvade i trä till ett optimalt djup som lämnar ungefär 5,5 mm av skruven synlig. Rikta in öppningarna på baksidan av laddaren mot de exponerade skruvarna och för in dem helt i öppningarna.

Rengöringsinstruktioner för laddaren



WARNING: Risk för stötar. Koppla ifrån laddaren från strömuttaget innan rengöring. Smuts och fett kan avlägsnas från utsidan av laddaren med en trasa eller med en mjuk, icke-metallisk borste. Använd inte vatten eller någon rengöringsvätska. Låt aldrig någon vätska komma in i verktyget; sänk aldrig ner någon del av verktyget i en vätska.

Batteripaket

Viktiga Säkerhetsinstruktioner för alla Batteripaket

Vid beställning av utbytes-batteripaket, se till att inkludera katalognummer och spänning.

Batteripaketet är inte full-laddat när det kommer ur kartongen. Innan du använder batteripaketet och laddaren, läs säkerhetsinstruktionerna här nedan. Följ därefter de laddningsprocedurer som översiktligt beskrivs.

LÄS ALLA INSTRUKTIONER

- **Ladda inte eller använd batteriet i explosiv atmosfär, såsom i närheten av brännbara vätskor, gaser eller damm.** Isättning och borttagning av batteriet från laddaren kan antända dammet eller ångorna.
- **Tvinga aldrig in batteripaketet in i laddaren. Modifiera inte batteripaketet på något sätt så att det passar i en icke-kompatibel laddare då batteripaketet kan brista och orsaka allvarliga personskador.**
- Aldra endast batteripaketet i DEWALT laddare.
- **Skvätt INTE** eller sänk ned i vatten eller annan vätska.
- **Förvara inte eller använd verktyget och batteripaketet på platser där temperaturen kan nå upptill eller överstiga 40 °C (såsom utomhuskyl eller metallbyggnader under sommaren).**
- **Bränn inte batteripaketet, även om det är svårt skadat och helt utslitet.** Batteripaketet kan explodera i elden. Giftiga ångor och ämnen skapas när batteripaketet med litium-jon bränns.
- **Om batteriets innehåll kommer i kontakt med huden, tvätta omedelbart området med mild tvål och vatten.** Om batterivätskan kommer in i ögat, skölj med vatten över det öppna ögat under 15 minuter eller tills irritationen upphör. Om medicinsk omsorg behövs består batteri-elektrolyten av en blandning av flytande organiska karbonater och litiumsalter.
- **Innehållet i öppnade battericeller kan ge upphov till andningsirritation.** Tillhandahåll frisk luft. Om symtom kvarstår, sök medicinsk vård.



VARNING: Fara för brännskada. Batterivätskan kan vara lättantändlig om den utsätts för gnista eller eld.



VARNING: Försök aldrig att öppna batteripaketet av någon anledning. Om batteripaketets hölja spricker eller är skadat sätt inte in det i laddaren. Krossa inte, tappa eller skada batteripaketet. Använd inte ett batteripaket som fått en kraftig stöt, tappats, körts över eller skadats på något annat sätt (t.ex. genomborrat av en spik, träffad av en hammare, klivits på). Det kan resultera i elektriska stötar eller dödsfall av elektisk ström. Skadade batteripaket skall returneras till servicecentre för återvinning.



VARNING: Brandfara. Förvara eller bär inte batteripaketen på så sätt att metallföremål kan komma i kontakt med de oskyddade batteripolerna. Exempelvis placera inte batteripaketet i förkläden, fickor, verktygslådor, produktlådor, lådor etc. där det finns lösa spikar, skruvar, nycklar etc.



SE UPP: När den inte används skall den läggas på sidan på en stabil plats så att ingen riskerar att någon snubblar på den. Vissa verktyg med stora batteripaket kan stå upprätt på batteripaketet men lätt kan vältras.

Transport



VARNING: Brandfara. Transport av batterier kan leda till eldsvåda om batteripolerna oavsiktligt kommer i kontakt med ledande material. Se vid transport av batterier till att batteripolerna är skyddade och väl isolerade från material som eventuellt kan komma i kontakt med dem och orsaka kortslutning.

NOTERA: Litium-jon batterier skall inte placeras i det incheckade bagaget.

DEWALT batterierna uppfyller alla tillämpliga regler för transport av farligt gods som stipuleras av industrin och rättsliga normer, vilket omfattar FN:s rekommendationer för transport av farligt gods; International Air Transport Associations (IATA) regelverk vid transport av farligt gods, de internationella föreskrifterna om transport av farligt gods till sjöss (IMDG), samt den europeiska överenskommen om internationell transport av farligt gods på väg (ADR). Litium-jon -celler och -batterier har klassificerats enligt testresultaten och de fastställda kriterierna i delavsnitt 38,3 i FN:s testhandbok för transport av farligt gods.

I de flesta fall kommer transport av ett DEWALT batteripaket att undantas från att klassificeras som ett fullt reglerat klass 9 farligt material. Generellt kommer endast transporter som innehåller ett litium-jonbatteri med en nominell energimärkning större än 100 Watt (Wh) krävas att de transporteras som fullt reglerat klass 9. Alla litium-jonbatterier har wattimmarna markerat på förpackningen. Vidare, på grund av bestämmelsens komplexitet rekommenderar inte DEWALT flygtransport av endast litium-jonbatteripaket oavsett märkning av wattimmar. Leverans av verktyg med batterier (kombisatser) kan accepteras för flygtransporter om märkningen av wattimmar inte är större än 100 Wh.

Oberoende av om försändelsen klassificeras som undantagen eller helt reglerad, är det avsändaren som har ansvaret för att de aktuella bestämmelserna gällande förpackning, etikettering/märkning och dokumentation uppfylls.

Informationen som ges i detta avsnitt av handboken är given enligt bästa vetande och har ansetts vara korrekt vid tidpunkten som dokumentet skrevs. Trots det ges ingen uttrycklig eller underförstådd garanti. Det är på köparens eget ansvar att de åtgärder som vidtas uppfyller gällande bestämmelser.

Transportera FLEXVOLT™ batteriet

DEWALT FLEXVOLT™ batteri har två lägen: **Använd** och **Transport**.

Använd-läge: När FLEXVOLT™ batteriet är fristående eller är i en DEWALT 18V produkt, fungerar det som ett 18V batteri. När FLEXVOLT™ batteriet är i en 54 V eller en 108 V (två 54V batterier) produkt, fungerar det som ett 54 V batteri.

Transport-läge:

När locket är fäst på

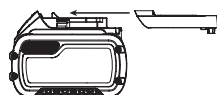

FLEXVOLT™ batteriet är batteriet i transport-läge. Behåll locket på för varutransport.

I transport-läge är cellsträngarna elektriskt frånkopplade i paketet vilket resulterar i tre batterier med lägre märkning av watt-timmar (Wh) jämfört med ett batteri med en högre märkning av watt-timmar. Denna ökade kvantitet med tre batterier med den lägre märkningen av watt-timmar kan undanta paketet från visa transportbestämmelser som införts för batterier med högre watt-timmar.

Exempel. transport Wh-klassificering kan indikera 3 x 36 Wh, vilket betyder tre batterier på 36 Wh var. Användningen av Wh-klassificeringen indikerar 108 Wh (underförstått ett batteri).

Exempel på etikettmärkning för användning och transport



Förvaringsrekommendationer

1. Den bästa förvaringsplatsen är en som är sval och torr, långt bort från direkt solljus och för mycket värme eller kyla. För optimal batterifunktionalitet och livslängd, förvara batteripaketet vid rumstemperatur när de inte används.
2. För långvarig förvaring rekommenderas att förvara ett fulladdat batteripaket på en kall och torr plats utan laddare för optimalt resultat.

NOTERA: Batteripaket bör inte förvaras helt urladdade. Batteripaketet behöver laddas innan det används igen.

Etiketter på laddare och batteripaket

Förutom bildiagrammen som används i denna manual kan etiketterna på laddaren och batteripaketet visa följande bildiagram:



Läs instruktionshandbok före användning.



Se **Tekniska data** angående laddningstid.



Stick inte in ledande föremål.



Ladda inte skadade batteripaket.



Utsätt inte för vatten.



Se till att undermåliga sladdar omedelbart byts ut.



Ladda endast mellan 4 °C och 40 °C.



Endast för användning inomhus.



LI-ION



Kassera batteripaketet med vederbörlig hänsyn till miljön.

Ladda endast DeWALT batteripaket med avsedda DeWALT laddare. Laddning av batteripaket med andra än de avsedda DeWALT batterierna med en DeWALT laddare kan göra att de brister eller så kan det leda till farliga situationer.



Bränn inte batteripaketet.



ANVÄNDNING: Använd utan transportlock, indikerar Wh-märkningen 108 Wh (ett batteri med 108 Wh).



TRANSPORT: Transport med inbyggt transportlock, Wh-märkning indikerar 3 x 36 Wh (tre batterier på 36 Wh).

Batterityp

Följande verktyg arbetar med ett 18-voltsbatteri: DCN693
Dessa batterier kan användas: DCB181, DCB182, DCB183, DCB183B, DCB183G, DCB184, DCB184B, DCB184G, DCB185, DCB187, DCB189, DCBP034, DCBP034G, DCB546, DCB547, DCB547G, DCB548. Se **Tekniska data** för mer information.

Förpackningens innehåll

Förpackningen innehåller:

- 1 spikpistol för metallinfästning
- 1 hålllokaliseringsspets reserv
- 1 laddare (endast P2-modeller)
- 2 batterier (endast P2-modeller)
- 1 förvaringslåda (endast P2-modeller)

1 bruksanvisning

- *Kontrollera om verktyget, delar eller tillbehör fått skador som kan tänkas ha uppstått under transporten.*
- *Ta dig tid att grundligt läsa igenom och förstå denna bruksanvisning innan den tas i bruk.*

Märkningar på verktyg

Följande bildikoner visas på verktyget:



Läs instruktionshandbok före användning.



Bär öronskydd.



Bär ögonskydd.



Synlig strålning. Titta inte in i ljuset.



Spiklängd.



Spiktjocklek.



Laddningskapacitet.



Magasinsvinkel.

Datumkodplacering

Datumkoden, vilken också inkluderar tillverkningsår, finns tryckt i kåpan.

Exempel:

2022 XX XX

Tillverkningsår

Beskrivning (Bild A)



WARNING: *Modifera aldrig elverket eller någon del av det. Skada eller personskada kan uppstå.*

- 1 Avtryckare
- 2 Avtryckare säkerhetslås
- 3 Kontakttinga
- 4 Djupinställningsratt
- 5 Indikatorlampa för fastnande/stopp
- 6 Stoppfrigöringspak
- 7 Magasin
- 8 Inmatarspår
- 9 Lägesväljare
- 10 Roterande svivel/bälteskrok
- 11 Insexnyckel ombord
- 12 Batteri
- 13 Hälllokaliseringsspets
- 14 Spikstödspak
- 15 Omkopplare spiklängdsväljare

Avsedd Användning

DCN693 sladdlösa spikpistol för metallinfästning har designats för **ENDAST** fästning av metallhårdvara med förformaterade hål på träarbetsstycken.

Den sladdlösa spikpistolen för metallinfästning är designad för sekventiellt och snabbsekventiellt läge. Spikmaskiner som endast är designade för sekventiellt läge **KAN** användas på byggnadsställningar, trappor, stegar eller stegliknande konstruktioner, t.ex. takreglar.

Endast fästelement som rekommenderas av tillverkaren av metallkontakthårdvaran och som uppfyller tillämpliga kodkrav får användas med detta verktyg för att installera kontakter.

Använd **INTE** under våta förhållanden eller i närheten av lättantändliga vätskor eller gaser.

Dessa sladdlösa spikpistoler är professionella elverktyg.

Låt **INTE** barn komma i kontakt med verktyget. Överinseende krävs när oerfarna handhavare använder detta verktyg.

- Denna produkt är inte avsedd att användas av personer (inklusive barn) med reducerad fysisk, sensorisk eller mental förmåga eller med begränsad erfarenhet eller kunskap såvida inte de är under uppsikt av en person som är ansvarig

för deras säkerhet. Barn skall aldrig lämnas ensamma med denna produkt.

MONTERING OCH INSTÄLLNINGAR



WARNING: *För att minska risken för allvarlig personskada, stäng av verktyget och koppla bort batteripaketet innan du gör några justeringar eller tar bort/installerar tillsatser eller tillbehör. En oavsiktlig igångsättning kan orsaka personskada.*



WARNING: *Använd enbart DEWALT batteripaket och laddare.*

Montering och borttagning av batteriet från verktyget (Bild. B)

NOTERA: För bästa resultat se till att batteripaketet **12** är fulladdat.

Installation av batteriet i verktygshandtaget.

1. Rikta in batteripaketet **12** mot listerna inuti verktyget handtag (Bild. B).
2. Skjut in det i handtaget tills batteripaketet sitter fast i verktyget och se till att det inte lossnar.

Borttagning av batteriet från verktygshandtaget.

1. Tryck på batterilåsknappen **21** och dra med en fast rörelse batteripaketet bort från verktygshandtaget.
2. Sätt i batteriet i laddaren såsom beskrivs i laddningsavsnittet i denna manual.

Bränslemätare batteripaket (Bild. B)

Vissa DEWALT batteripaket inkluderar en bränslemätare vilket består av tre gröna LED-lampor som indikerar laddningsnivån som finns kvar i batteripaketet.

För att aktivera bränslemätaren, tryck in och håll kvar bränslemätarknappen **16**. En kombination av de tre LED-lamporna kommer att lysa för att ange kvarvarande laddningsnivå. När laddningen i batteriet är under den användbara gränsen kommer inte bränslemätaren att lysa och batteriet behöver laddas.

NOTERA: Bränslemätaren är endast en indikering på laddning som finns kvar i batteripaketet. Den indikerar inte verktygets funktionalitet och kan variera baserat på produktkomponenter, temperatur och slutanvändarens användning.

Montering av svivel/bälteskrok (Bild F)

Sviveln/bälteskroken **10** kan enkelt placeras på vänster eller höger sida av verktyget för anpassning för vänster- eller högerhänta användare.

Om inte kroken önskas alls kan den vridas till fram- eller baksidan av handtagsbasen.

Ladda verktyget (Bild A, D)



WARNING: *Aktivera alltid säkerhetsavtryckarlåset **2** och koppla ifrån batteripaketet innan laddning och urladdning av fästelement.*

! WARNING: Fästelement som används för att installera metallkontakter måste uppfylla kraven hos tillämpliga byggnadskoder och måste installeras i enlighet med kodkraven och leverantörens specifikationer för metallkontakthårdvara. Om inte installationen av kontakter sker korrekt kan det resultera i strukturella fel.

- Skjut den fjäderbelastade spärren **8** mot magasinets bas för att låsa den på plats.
- Välj ut ett lämpligt avpassat spikstick. (Se **Tekniska data.**) DeWALT rekommenderar alltid att du använder DeWALT varumärkts spikar.

! WARNING: Eftersom andra tillbehör än de som erbjuds av DeWALT, inte har testats med denna produkt, kan användningen av sådana tillbehör med detta verktyg vara riskabelt. För att minska risken för personskada bör endast tillbehör som rekommenderas av DeWALT användas med denna produkt.

- Sätt in spikbandet i laddningsöppningen på magasinet. se till att spikhuvudena är i korrekt linje med öppningen.
- Stäng magasinet genom att lossa låsspärren. Låt spärren försiktigt glida framåt och aktivera spikbandet.

Spärr mot tomavfyrning

Spikpistolen är utrustad med en spärr mot tomavfyrning vilket begränsar verktyget att aktiveras när magasinet är nästan tomt. När ungefär 4 till 6 spikar finns kvar i magasinet aktiveras spärren mot tomavfyrning. Se **Laddning av Verktyget** för att ladda om en remsa med samlade spikar.

NOTERA: Om kraft används på verktyget är det möjligt att åsidosätta låsningen. Detta skyddar verktyget från potentiella skador om det tappas.

Inställning av drivdjuget (Bild E)

Spikdrivdjuget kan ställas in med djupinställningshjulet.

- För att driva spiken grundare vrid djupinställningshjulet **4** åt vänster mot den ytliga spikikonen.
- För att driva spiken djupare vrid djupinställningshjulet **4** åt höger mot den djupare spikikonen.

Val av läge (Bild A)

För att välja standard sekventiellt läge, skjut lägesväljaren **9** för att visa ikonen enstaka pil **◀**.

För att välja snabbt sekventiellt läge, skjut lägesväljaren **9** för att visa ikonen dubbelpil **◀◀**.

NOTERA: Batterilivslängden i snabbt sekventiellt läge kommer att vara kortare än i standard sekventiellt läge. Om verktyget lämnas i standard sekventiellt läge fås maximal batterilivslängd.

Spiklängdsindikator (Bild A)

Denna spikpistol är utrustad med omkopplare för val av spiklängd **15** placerad på foten.

- För kortare spikar välj position 1 genom att ställa omkopplaren längst till vänster.
- För längre spikar välj position 2 genom att ställa omkopplaren längst till höger.

I de fall där spikarna inte slås in tillräckligt djup vid hastighet 1 kan du byta till hastighet 2 för ytterligare effekt.

OBSERVERA: Avfyrning av spikar kortare än 40 mm med inställningen på hastighet 2 kommer att orsaka överdrivet slitage på verktyget och resultera i funktionsavbrott.

Hastighetsinställning	Fördelar	Typisk spiklängd
2	Kraft för att slå i längre spikar	50–60 mm
1	Ökad verktygshållbarhet, ökad batterilivslängd, ökad hastighet för avfyrning av spikar	40 mm

ANVÄNDNING

Bruksanvisning

! WARNING: Laktta alltid säkerhetsinstruktionerna och tillämpliga bestämmelser.

! WARNING: För att minska risken för allvarlig personskada, stäng av verktyget och koppla bort batteripaketet innan du gör några justeringar eller tar bort/installerar tillsatser eller tillbehör. En oavsiktlig igångsättning kan orsaka personskada.

! WARNING: Om verktyget har tappats eller om du misstänker att verktyget skadats gör en driftkontroll såsom definieras i lägesväljarsektionen i manualen. Om den inte presterar enligt vad som anges i manualen, sluta använda verktyget och lämna det för service hos ett auktoriserat DeWALT servicecentre.

Korrekt Handplacering (Bild G)

! WARNING: För att minska risken för allvarlig personskada, använd **ALLTID** korrekt handställning, så som visas.

! WARNING: För att minska risken för allvarlig personskada, håll **ALLTID** verktyget säkert, för att förekomma en plötslig reaktion.

Korrekt handplacering kräver en hand på huvudhandtaget **18** såsom visas.

Preparering av Verktyget (Bild A)

- Ta bort batteripaketet **12** från verktyget och se till att verktyget är låst.
- Ta ut alla spikarna från magasinet **7**.
- Kontrollera om kontaktutlösarspärren **3** kan röra sig fritt.
- Sätt tillbaka spikarna i magasinet.
- Sätt in batteripaketet.

! WARNING: Använd inte verktyget om kontaktlösaren eller spikdrivaren inte kan röra sig fritt.

OBSERVERA: Du bör **ALDRIG** spraya eller på annat sätt tillföra smörjmedel eller rengöringsmedel in i verktyget. Det kan på ett betydande sätt påverka livslängden och funktionen hos verktyget.

Använda avtryckarlåset (Bild C)

Varje DeWALT spikpistol är utrustad med ett avtryckarlås **2** som när det skjuts åt höger såsom visas i Figur C, förhindrar

att verktyget avfyra en spik genom att låsa avtryckaren och förbikopplar kraften till motorn.

När avtryckaslåset trycks åt vänster kommer verktyget att vara fullt operativt. Avtryckarlåset skall alltid vara låst närhelst några inställningar görs eller när verktyget inte omedelbart skall användas.

Köra verktyget

Notera att verktyget kräver en inkörningsperiod innan den arbetar med full effekt på grund av att delar behöver kopplas ihop eller slitas in tillsammans. Det kan vara att verktyget inte driver långa spikar med konstant flöde under denna period. Efter att drivit mellan 500 och 1000 spikar bör verktyget vara inkört och prestera med full kapacitet.

Aktivera/avfyra verktyget (Bild A, H, I)

Verktyget kan aktiveras genom att dra avtryckaren **1** i ett av två lägen: sekventiellt läge eller snabbt sekventiellt läge.



WARNING: Fästelement måste drivas rakt in i materialet. Luta inte spikpistolen när fästelement drivas. Se Figur H.



WARNING: Metallinfästningsspikar är inte designade att penetrera metall. Vid installation av metallinfästningar, PLACERA ALLTID hålllokaliseringsspetsen metallinfästningens förformaterade hål och rikta in den så att spiken är vinkelrät mot hålet innan du försöker att driva ett fästelement. Se Figur I.

Sekventiellt läge

Det sekventiella läget används för oregelbunden spikning. Den ger maximal batterilivslängd för drivning av spikar.

1. Använd lägesväljaren **9**, välj det sekventiella läget **4**.
2. Lossa avtryckarens säkerhetslås **2**.
3. Placera hålllokaliseringsspetsen **13** i det första hålet på metallinfästningen och tryck nedåt på verktyget.
4. Tryck in avtryckaren **1** för att aktivera verktyget.
5. Släpp avtryckare och lyft spikpistolen från arbetsytan.
6. Upprepa steg 3–5 för att aktivera nästa spik.

Snabbt sekventiellt läge

I snabbt sekventiellt läge återställs motorns rotationshastighet automatiskt efter att en spik drivits för att möjliggöra snabb följande spikning, men med alla hälso- och säkerhetsfördelar som hos ett sekventiellt aktiveringsmönster. Medan detta medger möjlighet att driva i fler spikar under kortare tid tömmer detta läge batteriet snabbare.

1. Använd lägesväljaren **9** för att välja det snabba sekventiella läget **44**.
2. Lossa avtryckarens säkerhetslås **2**.
3. Placera hålllokaliseringsspetsen **13** i det första hålet på metallinfästningen och tryck nedåt på verktyget.
4. Tryck in avtryckaren **1** för att aktivera verktyget.
5. Släpp avtryckare och lyft spikpistolen från arbetsytan.
NOTERA: Verktygets motor återgår till full hastighet automatiskt utan att kontaktspetsen **3** trycks in.
6. Upprepa steg 3–5 för att aktivera nästa spik.

LED-indikator (Bild A)

Din spikpistol är utrustad med en indikatorlampa för fastnande/stopp **5** placerad på verktygets fot. Se även **Felsökningsguiden** för ytterligare instruktioner.

		<p>OM NÅGOT HAR FASTNAT/STOPP Vrid på stoppfrigöringsspaken för att lossa. Se Frigöring av stopp.</p>
	<p>eller någon annan kombination.</p>	<p>FEL Återställ verktyget genom att ta bort och sätta tillbaka batteriet eller slå av och slå på avtryckarlåset. Om felkoden kvarstår, lämna verktyget hos ett auktoriserat DeWALT servicecenter.</p>

Stoppfrigöring (Bild A, C)

Om spikpistolen används under hårda förhållanden där all tillgänglig energi i motorn används för att driva ett fästelement kan motorn stoppa. Drivarbladet fullföljde inte drivarcykeln och indikatorlampan för fastnande/stopp **5** blinkar. Vrid på stoppfrigöringsspaken **6** på verktyget och mekanismen kommer att lossna. Om drivarbladet inte automatiskt återgår till startpositionen fortsatt till **Ta bort en spik som fastnat**. Om verktyget fortsätter att stoppa, granska lägesvalet, materialet och fästelementets längd för att vara säker på att användningen inte är för hård.

Om det fortsätter att fastna, se över hastighetsvalet. Beroende på användningsområde kan en annan hastighetsinställning vara nödvändig.

Ta bort spik som fastnat (Bild A, C)



WARNING: Aktivera alltid säkerhetsavtryckarlåset **2 och koppla ifrån batteriet och ladda ur fästelement innan försök görs att rensa bort något som fastnat.**

Om en spik fastnar i nosdelen kommer fastna/stoppindikatorlampan **5** att blinka.



WARNING: När en spik som fastnat tas bort rikta då ALDRIG spikpistolen med munstycket uppåt eller med batteriet uppåt. Om spikpistolen riktas så gör det att den spik som fastnat eller delar av spiken troligtvis sugs in i spikpistolen. Om någon del av en spik sugs in i verktyget kan spiken hämtas genom att locket på ovasidan tas bort.

NOTERA: Att det fastnar kan bero på att skräp byggs upp i munstyckskanalen. Kontrollera och ta bort eventuellt skräp såsom anges nedan om du märker en förändring i prestandan hos verktyget.

1. Ta bort batteripaketet från verktyget och aktivera säkerhetslåset för avtryckaren **2**.
2. Lägg verktyget på sidan, skjut den fjäderbelastade spärren **8** mot magasinets bas för att låsa den på plats och

lossa spikbandet.

NOTERA: Om spikar inte lossar, tryck på spiksupportspaken **14**.

- Använd insexnyckeln **11** som medföljer och lossa de två insexskruvarna **17** överst på magasinet.
- Vrid magasinet **7** framåt.
- Ta bort fastnad/böjd spik, använd en tång om så behövs. Rensa bort skräp från spikkanalen om så behövs.

 **WARNING:** Om någon del av en spik sugts in i verktyget kan spiken hämtas genom att locket på ovsidan tas bort. Se Figur K–O.

- Jos käyttöterä on ala-asennossa, käännä naulauskoneen yläosassa olevaa kiinni leikkautumisen vapautusvipua **6**.
NOTERA: Om drivarbladet inte återgår efter rotationen av stoppfrigöringsspaken kan det vara nödvändigt att återställa bladet manuellt med en lång skruvmejsel.
- Rotera magasinet tillbaka i position under verktygets nos och dra åt insexskruvarna **17**.
- Sätt tillbaka batteripaketet.
NOTERA: Verktyget kommer att avaktivera sig självt och inte återställas innan batteripaketet tagits bort och satts tillbaka.
- Sätt tillbaka spikarna i magasinet (se **Ladda verktyget**).
- Lossa spärren **8**.
- Avaktivera avtryckarens säkerhetslås **2** när du är redo att fortsätta spikningen.

Om spikar ofta fastnar i nosdelen, lämna verktyget för service hos ett auktoriserat DEWALT servicecentre.

UNDERHÅLL

Ditt elverktyg från DEWALT har konstruerats för att arbeta över en lång tidsperiod med minimalt underhåll. Kontinuerlig tillfredsställande drift beror på ordentlig verktygsvård och regelbunden rengöring.

 **WARNING:** För att minska risken för allvarlig personskada, stäng av verktyget och koppla bort batteripaketet innan du gör några justeringar eller tar bort/installerar tillsatser eller tillbehör. En oavsiktlig igångsättning kan orsaka personskada.

Laddaren och batteripaketet är inte servicebara.



Smörjning

Ditt elverktyg behöver ingen ytterligare smörjning.

 **OBSERVERA:** Du bör **ALDRIG** spraya eller på annat sätt tillföra smörjmedel eller rengöringsmedel in i verktyget. Det kan på ett betydande sätt påverka livslängden och funktionen hos verktyget.



Rengöring

 **WARNING:** Blås bort smuts och damm från huvudkåpan med torr luft varje gång du ser smuts samlas i och runt lufthålen. Bär godkända ögonskydd och godkända dammfilterskydd när du utför denna procedur.



WARNING: Använd aldrig lösningsmedel eller andra skarpa kemikalier för att rengöra de icke-metalliska delarna på verktyget. Dessa kemikalier kan försvaga de material som används i dessa delar. Använd en trasa som bara är fuktad med vatten och mild tvål. Låt aldrig någon vätska komma in i verktyget; sänk aldrig ner någon del av verktyget i en vätska.

Valfria tillbehör



WARNING: Eftersom andra tillbehör än de som erbjuds av DEWALT inte har testats med denna produkt, kan användningen av sådana tillbehör med detta verktyg vara riskabelt. För att minska risken för personskada bör endast tillbehör som rekommenderas av DEWALT användas med denna produkt.

Rådfråga din återförsäljare för vidare information angående lämpliga tillbehör.

DCN6931-XJ Spetsbyte (Bild J)

Med tiden kommer hålllokaliseringsspetsen **13** att slitas och eventuellt behöva bytas.



WARNING: För din egen säkerhet, läs igenom verktygets bruksanvisningen innan tillbehöret används. Om inte dessa varningar följs kan det leda till personsador och allvarliga skador på arbetsställningen och tillbehören. Vid service på detta verktyg använd identiska reservdelar.

Byte av hålllokaliseringsspets

- Använd en platt skruvmejsel, skjut försiktigt den hårda gummibrickan **19** bort från säkerhetspinnen **20**.
- Skjut pinnen **20** ut från spikpistolens munstycke.
- Dra ut den slitna/skadade spetsen från munstycket.
- Sätt i en ny hålllokaliseringsspets.
- Sätt i den nya säkerhetspinnen **20** genom munstycket och hålllokaliseringsspetsen.
- Tryck tillbaka den nya hårda gummibrickan **19** på säkerhetspinnen.

NOTERA: Använd endast en ny pinne och gummibussning som medföljer DCN6931 satsen. Gummibussningen skall inte återanvändas.

DCN6901 Returfjäder utbytesats (Bild K–O)

Med tiden kommer drivbladets retur fjäder att slitas och eventuellt behöva bytas. Det blir tydligt att fjädern behöver bytas när drivbladet inte returneras efter varje skott. För att verifiera - öppna magasinet såsom i sektionen **Att ta bort spik som fastnat** och om fjädern är sliten kan du flytta drivaren bakåt och framåt i spikkanalen med mycket lite motstånd. Verktyget har designats på så sätt att det är enkelt att byta retur fjädern på mindre än 5 minuter på plats med tillbehöret DCN6901-XJ.



WARNING: För din egen säkerhet, läs igenom bruksanvisningen innan tillbehör används. Om inte dessa varningar följs kan det leda till personsador och allvarliga skador på arbetsställningen och tillbehören. Vid service på detta verktyg använd identiska reservdelar.

OBSERVERA: Alla mekaniska delar i fjäderutbytesatsen visas för bekvämlighet och verifikation av innehållet.

Satsen innehåller också ett paket med Loctite fästmedel för användning i steg 9. Se Figur O.

För byte av trasig retur fjäder

NOTERA: Fjädrar skall bytas parvis och endast korrekt DeWALT tillbehörsats med utbytesfjäder.

1. Använd medföljande nyckel **11**, lossa de två skruvarna **27** på bägge sidorna av enheten. Se Figur K.
2. Ta bort retursystemet **28** från enheten. Se Figur L.
3. Skjut av fjäderspårklämman **29** från fjäderstången **30**. Se Figur M.
4. Vrid och ta bort fjäderstötångaren **31** och ta bort brickan **32** och retur fjädern **33**. Se Figur M.
5. Montera den nya retur fjädern och brickan på fjäderstången **30**. Medan fjädern med brickan trycks ned nära motsatta sidan av stången, vrid på den nya fjäderstötångaren tills den passerar skårorna **34** för fjäderspårklämman.
6. Fäst den nya fjäderspårklämman och placera stötdämparen mot klämman.
7. Upprepa 3–6 för den andra fjädern.
NOTERA: Kontrollera returen av profilen genom att skjuta profilen upp längs fjäderspåret och släppa den. Den bör återgå tack vare kraften från fjädrarna.
8. Skjut retursystemet **28** tillbaka på enheten. Det är viktigt att testa inriktningen av profilen och balanshjulet innan retursystemet skruvas tillbaka på enheten. Detta kan göras genom att ansluta ett batteri skjuta och sedan släppa munstycket på enheten mor en bänk eller en hård yta. Detta göra att motorn börjar spinna.
NOTERA: När profilen och balanshjulet är korrekt inriktade kommer du höra motorn återgå från full hastighet. Om profilen och balanshjulet inte är korrekt inriktade kanske inte motorn startar, den kan sakta ned mycket snabbare än normalt samtidigt som ett högljutt malande ljud kommer från enheten. Om detta sker, ta bort och sätt tillbaka retursystemet.
9. När retursystemet är korrekt placerat, öppna den medföljande påsen till Loctite** och påför en liten mängd på gängan på de två skruvarna **27** och montera sedan tillbaka de två skruvarna med nyckeln och dra åt. Se Figur O.



WARNING: Testa alltid enheten genom att avfira korta spikar i ett mjukt trä för att garantera att verktyget fungerar korrekt. Om verktyget inte fungerar korrekt, kontakta ett erkänt DeWALT servicecentre omedelbart.



VAROITUS: LOCTITE®-PUSSIN SISÄLTÖ VOI ÄRSYTTÄÄ SILMIÄ, IHOA JA HENGITYSTEITÄ. KÄYTÄ KOKO PAKKAUKSEN SISÄLTÖ AVAAMISEN JÄLKEEN. Älä hengitä höyryä. Älä päästä silmiin tai iholle tai vaatteisiin. Käytä ainoastaan hyvin tuuletetulla alueella. Pidä lasten ulottumattomissa.

ENSIAPUTOIMET: Sisältää polyglykolidimetakrylaattia, polyglykoliolaaattipropyleeniglykolia, titaanioksidia ja kumeenihydroperoksidia. Jos tuotetta niellään, ota

välttömästi yhteyttä myrkytyskeskukseen tai lääkäriin. Ei saa oksennuttaa.

Jos ainetta hengitetään sisään, siirrä henkilö raikkaaseen ilmaan. Jos tuotetta pääsee silmiin, huuhtele vedellä 15 minuutin ajan. Käänny lääkärin puoleen. Jos tuotetta pääsee iholle, huuhtele hyvin vedellä. Jos tuotetta pääsee vaatteille, poista vaatteet.

*Loctite® är ett registrerat varumärke tillhörande Henkel Corp.

Att skydda miljön



Separat insamling. Produkter och batterier som är märkta med denna symbol får inte kastas i den vanliga hushållssoporna.

Produkter och batterier innehåller material som kan återvinnas och återanvändas vilket minskar behovet av råmaterial. Återvinn elektriska produkter och batterier enligt lokala bestämmelser. Ytterligare information finns tillgängligt på www.2helpU.com.

Laddningsbart Batteripaket

Det här långlivade batteripaketet måste laddas när det inte längre producerar tillräcklig energi för arbeten som tidigare lätt utförts. Det bör omhändertas med lämpliga miljöhänsyn vid slutet av dess fungerande livslängd:

- Ladda ur batteripaketet fullständigt och ta sedan ut det ur produkten.
- Litiumjonbatteripaketet celler är återvinningsbara. Lämna dem hos din återförsäljare eller på en återvinningsstation. De insamlade batteripaketerna kommer att återvinnas eller avyttras korrekt.

FELSÖKNING

MÅNGA VANLIGA PROBLEM KAN ENKELT LÖSAS GENOM ATT ANVÄNDA TABELLEN NEDAN.

För mer allvarliga problem, kontakta din närmaste auktoriserade DEWALT reparatörsombud, eller kontakta ditt DEWALT kontor på adressen som anges i denna manual.

 **VARNING:** För att minska risken för allvarliga personskador, koppla ALLTID ifrån batteriet från verktyget innan reparationer utförs.

SYMPTOM	ORSAK	LÖSNING
Motorn körs inte när avtryckaren trycks in	Avtryckarlåset är i låst position	Lås upp avtryckarlåset.
	Verktyget är stoppat, låser motor så den inte roterar	Vrid på stoppfrigöringsspaken på verktyget och mekanismen kommer att lossna. Om drivarbladet inte återgår, ta bort batteriet och skjut manuellt drivarbladet tillbaka till startpositionen.
	Verktygets interna elektronik behöver återställas	Ta bort batteriet, vänta 3 sekunder och sätt tillbaka det.
	Motorn slutar att köras efter 5 sekunder	Normal drift, släpp avtryckaren och tryck in igen.
	Terminalerna är smutsiga eller skadade	Se auktoriserad DEWALT reparatör.
	Skadad intern elektronik	Se auktoriserad DEWALT reparatör.
	Skadad avtryckare	Se auktoriserad DEWALT reparatör.
	Batteriet är hett Verktyget är hett	Låt batteriet svalna eller byt till ett paket som är svalt. Låt verktyget svalna innan fortsatt användning.
Motorn körs inte med kontakttungan intryckt	Avtryckarlåset är i låst position	Lås upp avtryckarlåset.
	Tomavfyrningslåset är aktiverat, blockerar kontakttungan från att helt tryckas in	Ladda fler spikar i magasinet.
	Verktyget är stoppat, låser motor så den inte roterar	Vrid på stoppfrigöringsspaken på verktyget och mekanismen kommer att lossna. Om drivarbladet inte återgår, ta bort batteriet och skjut manuellt drivarbladet tillbaka till startpositionen.
	Böjd kontakttunga	Se auktoriserad DEWALT reparatör.
	Motorn slutar att köras efter 5 sekunder	Normal drift, lossa kontakttungan och tryck in igen.
	Terminalerna är smutsiga eller skadade	Se auktoriserad DEWALT reparatör.
	Skadad intern elektronik	Se auktoriserad DEWALT reparatör.
	Skadad avtryckare	Se auktoriserad DEWALT reparatör.
	Batteriet är hett Verktyget är hett	Låt batteriet svalna eller byt till ett paket som är svalt. Låt verktyget svalna innan fortsatt användning.
Verktyget aktiveras inte (motorn körs med avfyrar inte)	Tomavfyrningslåset är aktiverat, blockerar kontakttungan från att helt tryckas in	Ladda spikar i magasinet.
	Låg batteriladdning eller skadat batteri	Kontrollera laddningsnivån om paketet visar laddningsstatus. Ladda eller byt batteripaket om så behövs.
	Spik som fastnat/drivarblad som inte återgår till startposition	Ta bort batteriet, ta bort spik som fastnat, vrid på stoppfrigöringsspaken, (skjut drivarbladet upp manuellt om så behövs) sätt tillbaka batteripaketet.
	Skadad drivare/returmontage	Byt drivare/returmontage. Se auktoriserad DEWALT reparatör.
	Intern mekanism har fastnat	Se auktoriserad DEWALT reparatör.
	Skadad intern elektronik	Se auktoriserad DEWALT reparatör.
Motorn startar med avger mycket ljud	Spik som fastnat och drivarbladet har fastnat i nedre position	Använd stoppfrigöringsspaken, ta bort spik som fastnat och återför drivarbladet manuellt om så behövs.
	Skadad drivare/returmontage	Byt drivare/returmontage. Se auktoriserad DEWALT reparatör.

SYMPTOM	ORSAK	LÖSNING
Drivarbladet fortsätter att fastna i nedre positionen	Spik som fastnat och drivarbladet har fastnat i nedre position	Använd stoppfrigöringsspaken, ta bort spik som fastnat och återför drivarbladet manuellt om så behövs.
	Skadad drivare/returmontage	Byt drivare/returmontage. Se auktoriserad DEWALT reparatör.
	Material och fästelements längd	Om enheten fortsätter att stoppa (fortsatt behov att vrida på stoppfrigöringsspaken) välj lämpligt material och fästelements längd som inte är för hård för att använda.
	Skräp i nosdelen	Rensa nosdelen och leta noga efter små delar av trasiga spikar som fastnat i spåret.
	Verktyget är ännu inte inkört	Nya verktyg kan behöva 500–1000 spikar för att kopplas ihop eller slitas in tillsammans. Använd korta spikar under denna period om det är svårt med drivningsflödet av spikar.
	Användning av felaktig hastighet	Om du försöker att driva i längre ringskaftade spikar i mjukt trä eller driver in ringskaftade spikar i hårdare material med hastighet 1 - ändra hastighetsinställningen till position 2.
Verktyget arbetar men driver inte in fästelementen helt	Djupinställningen är för grund	Vrid djupinställningen till en djupare inställning
	Verktyget ligger inte fast an mot arbetsstycket	Använd lämplig kraft så att verktyget ligger tätt an mot arbetsstycket. Se instruktionsboken.
	Material och fästelements längd	Om enheten fortsätter att stoppa (fortsatt behov att vrida på stoppfrigöringsspaken) välj lämpligt material och fästelements längd som inte är för hård för att använda.
	Skadad eller sliten drivarbladspets	Byt drivare/returmontage. Se auktoriserad DEWALT reparatör
	Skada aktiveringsmekanism	Se auktoriserad DEWALT reparatör.
	Verktyget är ännu inte inkört	Nya verktyg kan behöva 500–1000 spikar för att kopplas ihop eller slitas in tillsammans. Använd korta spikar under denna period om det är svårt med drivningsflödet av spikar.
	Användning av felaktig hastighet	Om du försöker att driva i längre ringskaftade spikar i mjukt trä eller driver in ringskaftade spikar i hårdare material med hastighet 1 - ändra hastighetsinställningen till position 2.
Verktyget arbetar men inga fästelement sätts i rörelse	Inga spikar i magasinet	Ladda spikar i magasinet
	Fel storlek eller sneda spikar	Använd endast rekommenderade spikar. Se Tekniska data .
	Skräp i nosdelen	Rensa nosdelen och leta noga efter små delar av trasiga spikar som fastnat i spåret
	Skräp i magasinet	Rengör magasinet.
	Slitet magasin	Byt magasin. Se auktoriserad DEWALT reparatör.
	Skadat eller slitet drivarblad	Byt drivarblad. Se auktoriserad DEWALT reparatör.
	Skadad skjutfjäder	Byt fjäder, se auktoriserad DEWALT reparatör.

SYMPTOM	ORSAK	LÖSNING
Spik fastnat	Fel storlek eller sneda spikar	Använd endast rekommenderade spikar. Se Tekniska data .
	Magasinskruvar inte fastsatta efter tidigare rensning efter stopp/inspektion	Se till att dra åt magasinets insexskruvar med nyckeln som medföljer.
	Skadat eller slitet drivarblad	Byt drivarblad. Se auktoriserad DEWALT reparatör.
	Material och fästelements längd	Om enheten fortsätter att stoppa (fortsatt behov att vrida på stoppfrigöringsspaken) välj lämpligt material och fästelements längd som inte är för hård för att använda.
	Skräp i nosdelen	Rensa nosdelen och leta noga efter små delar av trasiga spikar som fastnat i spåret.
	Slitet magasin	Byt magasin. Se auktoriserad DEWALT reparatör.
	Skadad skjutfjäder	Byt fjäder. Se auktoriserad DEWALT reparatör.
	Tomavfyrningslåset är aktiverat med endast 4–6 spikar kvar i magasinet och användaren använder överdriven kraft på kontaktspetsen och åsidosätter låsningen	Ladda fler spikar för att frångkoppla tomavfyrningslåset.
	Verktyget är ännu inte inkört	Nya verktyg kan behöva 500–1000 spikar för att kopplas ihop eller slitas in tillsammans. Använd korta spikar under denna period om det är svårt med drivningsflödet av spikar.
Användning av felaktig hastighet	Om du försöker att driva i längre ringskaftade spikar i mjukt trä eller driver in ringskaftade spikar i hårdare material med hastighet 1 - ändra hastighetsinställningen till position 2.	
Dålig hållkörningsprestanda	Skadad eller sliten hålllokaliseringspets	Byt spetsen med satsen. Vid fortsatt dålig prestanda, lämna verktyget till en auktoriserad DEWALT verkstad.

ŞARJLI METAL KONNEKTÖR ÇIVI TABANCASI

DCN693

Tebrikler!

Bir DEWALT aleti seçtiniz. Uzun süreli deneyim, sürekli ürün geliştirme ve yenilik DEWALT markasının profesyonel elektrikli alet kullanıcıları için en güvenilir ortaklardan birisi haline gelmesini sağlamaktadır.

Teknik Özellikleri

		DCN693
Voltaj	V_{dc}	18
Tip		2
Akü tipi		Li-Ion
Çalıştırma modu		Sıralı/ RapidCycle Sıralı
Çok hızlı		Evet
Şarjör açısı		33°
Bağlayıcılar		
uzunluk (speed 1)	mm	40
uzunluk (speed 2)	mm	50–60
gövde çapı	mm	3,4–4,0
Şarjör açısı		30–35°
kafa geometrisi		tam yuvarlak
tasnif tipi		kâğıt şerit
Ağırlık (akü hariç)	kg	3,6

EN60745-2-16'e göre tespit edilen toplam gürültü ve titreşim değerleri (tüç yönün vektör toplamı):

L_{PA} (ses basıncı düzeyi)	dB(A)	87
L_{WA} (akustik güç düzeyi)	dB(A)	98
K_{WA} (akustik gücü belirsizliği)	dB(A)	3
Titreşim emisyon değeri a_{h1} =	m/s^2	< 2,5
Belirsizlik K =	m/s^2	1,5

Bu bilgi sayfasında verilen titreşim emisyon düzeyi, EN60745'te sağlanan standart teste uygun olarak ölçülmüştür ve aletleri birbiriyle karşılaştırmak için kullanılabilir. Ön maruziyet değerlendirmesi için kullanılabilir.

UYARI: Beyan edilen titreşim emisyon düzeyi, aletin ana uygulamalarını yansıtır. Ancak alet farklı aksesuarlarla farklı uygulamalar için kullanılırsa veya bakımı kötü yapılırsa, titreşim emisyonu değişebilir. Bu, toplam çalışma süresindeki maruziyet düzeyini önemli ölçüde artırabilir. Tahmini titreşim maruziyeti, aletin kapalı kaldığı veya çalışmasına karşın iş görmediği zamanları da dikkate almalıdır. Bu, toplam çalışma süresindeki maruziyet düzeyini önemli ölçüde azaltabilir.

Kullanıcıyı titreşim etkilerinden korumak için belirtilen ek güvenlik önlemlerini alın: Aletin ve aksesuarların bakımını yapın, elleri sıcak tutun, çalışma modellerini düzenleyin.

AT Uygunluk Beyanati

Makine Direktifi



Şarjlı metal konnektör çivi tabancası DCN693

DEWALT, **Teknik Özellikleri** bölümünde açıklanan bu ürünlerin aşağıda belirtilen yönergelere uygun olduğunu beyan eder: 2006/42/AT, EN60745-1:2009+A11:2010, EN60745-2-16:2010.

Bu ürünler ayrıca 2014/30/EU ve 2011/65/EU Direktiflerine de uygundur. Daha ayrıntılı bilgi için, lütfen aşağıdaki adresten DEWALT ile temas kurun veya kılavuzun arka kapağına bakın.

Bu belge altında imzası bulunan yetkili, teknik dosyanın derlenmesinden sorumludur ve bu beyanı DEWALT adına vermiştir.

Markus Rompel
PTE-Avrupa, Mühendislik Birimi Genel Müdür Yardımcısı
DEWALT, Richard-Klinger-Straße 11,
65510, Idstein, Almanya
05.09.2022



UYARI: Yaralanma riskini azaltmak için, kullanım kılavuzunu okuyun.

Tanımlar: Güvenlik Talimatları

Aşağıdaki tanımlar her işaret sözcüğü ciddiyet derecesini gösterir. Lütfen kılavuzu okuyunuz ve bu simgelere dikkat ediniz.



TEHLİKE: Engellenmemesi halinde **ölüm veya ciddi yaralanma** ile sonuçlanabilecek **çok yakın bir tehlikeli durumu** gösterir.



UYARI: Engellenmemesi halinde **ölüm veya ciddi yaralanma** ile sonuçlanabilecek **potansiyel bir tehlikeli durumu** gösterir.



DİKKAT: Engellenmemesi halinde **önemsiz veya orta dereceli yaralanma** ile sonuçlanabilecek **potansiyel bir tehlikeli durumu** gösterir.

İKAZ: Engellenmemesi halinde **maddi hasara neden olabilecek, yaralanma ile ilişkisi olmayan durumları** gösterir.



Elektrik çarpması riskini belirtir.



Yangın riskini belirtir.

Aküler				Şarj Aletleri/Şarj Süreleri (Dakika)***									
Kat. #	V _{dc}	Ah	Ağırlık (kg)	DCB104	DCB107	DCB112/ DCB1102	DCB113	DCB115/ DCB1104	DCB116	DCB117	DCB118	DCB132	DCB119
DCB546	18/54	6,0/2,0	1,08	60	270	170	140	90	80	40	60	90	X
DCB547/G	18/54	9,0/3,0	1,46	75*	420	270	220	135*	110*	60	75*	135*	X
DCB548	18/54	12,0/4,0	1,46	120	540	350	300	180	150	80	120	180	X
DCB181	18	1,5	0,35	22	70	45	35	22	22	22	22	22	45
DCB182	18	4,0	0,61	60/40**	185	120	100	60	60/45**	60/40**	60/40**	60	120
DCB183/B/G	18	2,0	0,40	30	90	60	50	30	30	30	30	30	60
DCB184/B/G	18	5,0	0,62	75/50**	240	150	120	75	75/60**	75/50**	75/50**	75	150
DCB185	18	1,3	0,35	22	60	40	30	22	22	22	22	22	40
DCB187	18	3,0	0,54	45	140	90	70	45	45	45	45	45	90
DCB189	18	4,0	0,54	60	185	120	100	60	60	60	60	60	120
DCBP034/G	18	1,7	0,32	27	82	50	40	27	27	27	27	27	50

*Veri kodu 201811475B veya sonrası

**Veri kodu 201536 veya sonrası

***Batarya şarj süreleri şablonu yalnızca bilgi verme amacıyla sunulmuştur, şarj süreleri, bataryaların sıcaklığına ve durumuna bağlı olarak değişir.

Elektrikli El Aletleri İçin Genel Güvenlik Talimatları



UYARI: Bütün güvenlik uyarılarını ve talimatlarını mutlaka okuyun. Bu talimatların herhangi birisine uyulmaması elektrik çarpması, yangın ve/veya ciddi yaralanma riskine neden olabilir.

BÜTÜN UYARI VE GÜVENLİK TALİMATLARINI İLERİDE BAKMAK ÜZERE SAKLAYIN

Uyanılarda yer alan «elektrikli alet» terimi şebeke elektrifiyle (kablolu) veya akü/pille (şarjlı) çalışan elektrikli aletinizi ifade etmektedir.

1) Çalışma alanının Güvenliği

- Çalışma alanını temiz ve aydınlat tutun.** Karışık ve karanlık alanlar kazaya davetiye çıkarır.
- Elektrikli aletleri, yanıcı sıvılar, gazlar ve tozların bulunduğu yerler gibi yanıcı ortamlarda çalıştırmayın.** Elektrikli aletler, toz veya dumanları ateşleyebilecek kıvılcımlar çıkarır.
- Bir elektrikli aleti çalıştırırken çocuklardan ve etraftaki kişilerden uzak tutun.** Dikkatinizi dağıtıcı şeyler kontrolü kaybetmenize neden olabilir.

2) Elektrik Güvenliği

- Elektrikli aletlerin fişleri prizlere uygun olmalıdır.** Fiş üzerinde kesinlikle hiçbir değişiklik yapmayın. **Topraklı elektrikli aletlerde hiçbir adaptör fişi kullanmayın.** Değiştirilmemiş fişler ve uygun prizler elektrik çarpması riskini azaltacaktır.
- Borular, radyatörler, ocaklar ve buzdolapları gibi topraklanmamış yüzeylerle vücut temasından kaçının.** Vücudunuzun topraklanması halinde yüksek bir elektrik çarpması riski vardır.

- Elektrikli aletleri yağmura maruz bırakmayın veya ıslatmayın.** Elektrikli alete su girmesi elektrik çarpması riskini artıracaktır.
- Elektrik kablosunu uygun olmayan amaçlarla kullanmayın. Elektrikli aleti kesinlikle kablосundan tutarak taşımayın, çekmeyin veya prizden çıkartmayın.** Kabloyu sıcağdan, yağdan, keskin kenarlardan veya hareketli parçalardan uzak tutun. Hasarlı veya dolaşmış kablolar elektrik çarpması riskini artırır.
- Elektrikli bir aleti açık havada çalıştırıyorsanız, açık havada kullanıma uygun bir uzatma kablosu kullanın.** Açık havada kullanıma uygun bir kablounun kullanılması elektrik çarpması riskini azaltır.
- Eğer bir elektrikli aletin nemli bir bölgede çalıştırılması zorunluysa, bir artık akım aygıtı (RCD) korumalı bir kaynak kullanın.** Bir RCD kullanılması elektrik şoku riskini azaltır.

3) Kişisel Güvenlik

- Elektrikli bir aleti kullanırken her zaman dikkatli olun, yaptığınız işe yoğunlaşın ve sağduyulu davranın.** Elektrikli bir aleti yorgunken veya ilaç ya da alkolün etkisi altındayken kullanmayın. Elektrikli aletleri kullanırken bir anlık dikkatsizlik ciddi kişisel yaralanmayla sonuçlanabilir.
- Kişisel koruyucu ekipmanları mutlaka kullanın. Daima koruyucu gözlük takın.** Koşullara uygun toz maskesi, kaymayan güvenli ayakkabıları, baret veya kulaklık gibi koruyucu donanımların kullanılması kişisel yaralanmaları azaltacaktır.
- İstem dışı çalıştırılmasını önleyin. Aleti güç kaynağına ve/veya aküye bağlamadan, yerden kaldırmadan veya taşımadan önce düğmenin kapalı konumda olduğundan emin olun.** Aleti, parmağınız düğme üzerinde bulunacak şekilde taşımak veya açık

konumdaki elektrikli aletleri elektrik şebekesine bağlamak kazaya davetiye çıkarır.

- Elektrikli aleti açmadan önce tüm ayarlamaları anahtarlarını çıkartın.** Elektrikli aletin hareketli bir parçasına takılı kalmış bir anahtar kişisel yaralanmaya neden olabilir.
- Ulaşmakta zorlandığınız yerlerde kullanmayın. Daima sağlam ve dengeli basın.** Bu, beklenmedik durumlarda elektrikli aletin daha iyi kontrol edilmesine olanak tanır.
- Uygun şekilde giyinin. Bol elbiseler giymeyin ve takı takmayın. Saçınızı, elbiselerinizi ve eldivenlerinizi hareketli parçalardan uzak tutun.** Bol elbiseler ve takılar veya uzun saç hareketli parçalara takılabilir.
- Eğer kullandığınız üründen toz emme ve toplama özellikleri olan ataşmanlar varsa bunların bağlı olduğundan ve doğru şekilde kullanıldığından emin olun.** Bu ataşmanların kullanılması tozla ilgili tehlikeleri azaltabilir.

4) Elektrikli Aletlerin Kullanımı ve Bakımı

- Elektrikli aleti zorlamayın. Uygulamanız için doğru elektrikli aleti kullanın.** Doğru elektrikli alet, belirlendiği kapasite ayarında kullanıldığında daha iyi ve güvenli çalışacaktır.
- Düğme açmıyor ve kapatmıyorsa elektrikli aleti kullanmayın.** Düğmeyle kontrol edilemeyen tüm elektrikli aletler tehlikelidir ve tamir edilmesi gerekmektedir.
- Herhangi bir ayarlama, aksesuar değişimi veya elektrikli aletlerin saklanması öncesinde fişi güç kaynağından çekin ve/veya aküyü aletten ayırın.** Bu tür önleyici güvenlik tedbirleri elektrikli aletin istem dışı olarak çalıştırılması riskini azaltacaktır.
- Elektrikli aleti, çocukların ulaşamayacağı yerlerde saklayın ve elektrikli aleti tanımayan veya bu talimatları bilmeyen kişilerin elektrikli aleti kullanmasına izin vermeyin.** Elektrikli aletler, eğitimciz kullanıcıların elinde tehlikelidir.
- Elektrikli aletleri iyi durumda muhafaza edin. Hareketli parçalardaki hizalama hatalarını ve tutuklukları, parçalardaki kırılmaları ve elektrikli aletin çalışmasını etkileyebilecek tüm diğer koşulları kontrol edin. Hasarlı ise, elektrikli aleti kullanmadan önce tamir ettirin.** Kazaların çoğu, elektrikli aletlerin bakımının yeterli şekilde yapılmamasından kaynaklanır.
- Kesim aletlerini keskin ve temiz tutun.** Bakımı uygun şekilde yapılmış keskin kesim uçlu kesim aletlerinin sıkışma ihtimali daha düşüktür ve kontrol edilmesi daha kolaydır.
- Elektrikli aleti, aksesuarlarını ve aletin diğer parçalarını kullanırken bu talimatlara mutlaka uyun ve çalışma ortamının koşullarını ve yapılacak işin ne olduğunu göz önünde bulundurun.** Elektrikli aletin öngörülen işlemler dışındaki işlemler için kullanılması tehlikeli durumlara neden olabilir.

5) Şarjlı Aletlerin kullanımı ve bakımı

- Sadece üretici tarafından belirtilen şarj cihazı ile şarj edin.** Bir akü tipine uygun bir şarj cihazı başka tipte bir aküyü şarj etmek için kullanıldığında yangın riski yaratabilir.
- Elektrikli aletleri yalnızca özel olarak tanımlanmış akülerle kullanın.** Başka akülerin kullanılması yaralanma ve yangın riskine yol açabilir.
- Akü kullanımında derinlen, ataç, bozuk para, anahtar, çivi, vida veya terminaler arasında kondağa neden olabilecek diğer küçük metal nesnelere uzak tutulmalıdır.** Akü terminalerinin birbirine kısa devre yapılması yanıklara veya yangına neden olabilir.
- Uygun olmayan koşullarda, akü sıvı sızıntısı yapabilir; sıvıya temas etmek kaçının. Kazara temas etmeniz halinde suyla yıkayın. Sıvı, gözlerinize temas ederse, ayrıca bir doktora başvurun.** Aküden sıvı sızması tahriş veya yanıklara neden olabilir.

6) Servis

- Elektrikli aletinizi, sadece orijinal yedek parçaları kullanıldığı yetkili DEWALT servisine tamir ettirin.** Bu, elektrikli aletin güvenliğinin muhafaza edilmesini sağlayacaktır.

Kablosuz Çivi Tabancaları için Güvenlik Talimatları

- Her zaman aletin içinde çivi olduğunu varsayın.** Tabancanın dikkatsiz kullanımı çivilerin beklenmedik şekilde fırlamasına ve kişisel yaralanmalara sebep olabilir.
- Aleti kendinize veya yakınınızdaki insanlara doğru tutmayın.** Beklenmeyen bir ateşleme çivinin fırlamasına ve yaralanmaya sebep olacaktır.
- Alet çalışılacak yüzey üzerine sıkıca yerleştirilmeden çalıştırmayın.** Alet çalışılacak yüzey ile temas halinde değilse, tabanca hedefinizden geriye sekebilir.
- Çivi aletin içinde sıkıştığında, aletin güç kaynağı bağlantısını kesin.** Aletin elektrige bağlı olması durumunda sıkışan çivi çıkarılırken kazara fırlayabilir.
- Bu aleti elektrik kablolarını sabitlemek için kullanmayın.** Alet elektrik kabloları için tasarlanmamıştır ve elektrik kablolarının izolasyonuna zarar verebilir, böylece elektrik çarpmasına veya yangın çıkmasına sebep olabilir.



UYARI: Alet yere düşürülürse veya aletin bir şekilde hasar gördüğünden şüphelenmeniz durumunda kılavuzun mod seçme bölümünde belirttiği şekilde alet çalıştırma kontrolü gerçekleştirin. Kılavuza uygun şekilde çalışmıyorsa, aleti kullanmayı bırakın ve yetkili bir DEWALT servis merkezinde bakım yapılmasını sağlayın.

- Aleti çekici yerine kullanmayın.
- İstisnalar için ulusal iş yeri düzenlemelerine bakın.
- Her zaman çalışma alanı düzenlemelerini kontrol edin.
- Daima güvenlik gözlüğü kullanın.
- Daima kulak koruyucu takın.
- Sadece kılavuzda belirtilen türde çiviler kullanın.

- Aleti bir desteğe monte etmek için herhangi bir altlık kullanmayın.
- Çivi tabancasının kontak şeridi gibi herhangi bir parçasını demonte etmeyin veya engellemeyin.
- Her çalıştırmadan önce, güvenlik ve tetikleme mekanizmasının düzgün biçimde çalışıp çalışmadığını ve bütün somunlar ve civataların sıkı olup olmadığını kontrol edin.
- Hiçbir zaman bağlayıcı sürme aletini boş alana doğru çalıştırmayın.
- Çalışma bölgesinde, aleti sadece bir kulbunu kullanarak taşıyın ve tetiğin açık olmasına dikkat edin.
- Çalışma alanındaki koşulları değerlendirin. Bağlayıcılar ince çalışma parçalarından geçebilir veya köşelerden kayabilir ve insanları risk altına sokabilir.
- Bağlayıcıları çalışma parçası köşesinin yakınına sürmeyin.
- Bağlayıcıları başka bağlayıcıların üstüne sürmeyin.

Diğer Tehlikeler

Aşağıdaki riskler bu makineyi kullanmanın doğasında vardır:

- Aletin yanlış kullanımından doğan yaralanmalar.
- Aletin sıkı tutulmamasından dolayı oluşan kontrol kaybı.
- Özellikle baş seviyesinin üzerinde çalışırken kollarındaki ve ellerdeki kasların gerilmesi. Uzun süreli çalışmalarda her zaman düzenli aralıklarla mola verin.

Emniyet tedbirlerini düzenleyen yönetmeliğin uygulanmasına ve emniyet sağlayıcı aygıtların kullanılmasına rağmen, başka belirli risklerden kaçınılamaz. Bunlar:

- Duyma bozukluğu.
- Sıçrayan parçacıklardan kaynaklanan yaralanma riski.
- Uzun süreli kullanımdan kaynaklanan yaralanma riski.
- Geri tepmeden dolayı kontrol kaybı.
- Kistırma noktaları, keskin kenarlar ve çalışılan yüzeyin yanlış yerleşiminden kaynaklanan yaralanma riski.
- Çivileri değiştiren veya çivi ucu yerleştirme esnasında keskin kenarlardan kaynaklanan yaralanma riski.

Elektrik Güvenliği

Elektrik motoru, sadece tek bir gerilim ile çalışacak şekilde ayarlanmıştır. Her zaman akü voltajının aletin üretim etiketinde belirlenmiş değerlere uyup uymadığını kontrol edin. Aynı zamanda şarj cihazınızın voltajının ana şebeke voltajınızla aynı olduğundan emin olun.



DEWALT şarj cihazınız EN60335 standardına uygun olarak çift yalıtımlıdır; bu nedenle, topraklama kablosuna gerek yoktur.

Güç kablosu hasarlıysa, DEWALT yetkili servisinden temin edilebilen özel olarak hazırlanmış bir kabloyla değiştirilmelidir.

Uzatma Kablolarının Kullanımı

Kesinlikle gerekli olmadıkça bir uzatma kablosu kullanılmamalıdır. Daima şarj cihazınızın elektrik girişine uygun (Teknik Özellikleri bölümüne bakın), onaylı bir uzatma kablosu kullanın. Minimum iletken boyutu 1 mm²'dir; maksimum uzunluk 30 m'dir.

Bir kablo makarası kullanırken, kabloyu daima sonuna kadar açın.

BU TALİMATLARI SAKLAYIN

Şarj Cihazları

DEWALT şarj cihazlarının ayara ihtiyacı yoktur ve olabildiğince kolay çalıştırılmak üzere tasarlanmıştır.

Tüm Akü Şarj Cihazları İçin Önemli Güvenlik Talimatları

BU TALİMATLARI SAKLAYIN: Bu kılavuz uyumlu şarj cihazları hakkında önemli güvenlik ve çalışma talimatları içerir (**Teknik Özellikleri** bölümüne bakın).

- Şarj cihazını kullanmadan önce şarj cihazının, akünün ve üründe kullanılan akünün üzerindeki talimatları ve uyarıcı işaretleri okuyun.



UYARI: Elektrik çarpması tehlikesi. Şarj cihazının içine sıvı kaçmasına izin vermeyin. Elektrik çarpmasına neden olabilir.



UYARI: Alet, 30mA akımı aşmayan akım kesici cihazla beraber kullanılmaya tavsiye edilir.



DIKKAT: Yanma tehlikesi. Yaralanma riskini azaltmak için, yalnızca DEWALT şarj edilebilir akülerini şarj edin. Diğer akü tipleri patlayarak yaralanmanıza veya hasar meydana gelmesine yol açabilir.



DIKKAT: Çocuklar, cihazla oynamalarını önlemek amacıyla kontrol altında tutulmalıdır.

İKAZ: Belirli koşullar altında, şarj cihazı güç kaynağına takılıyken, şarj içindeki açık şarj kontakları yabancı maddeler tarafından kısa devre yapılabilir. Bunlarla sınırlı olmamak kaydıyla iletken nitelikteki çelik yünü, alüminyum folyo veya metal parçacık birikimi gibi yabancı maddeler şarj cihazının yuvalarından uzak tutulmalıdır. Yuvalda akü yokken şarj cihazını daima güç kaynağından çıkın. Şarj cihazının fişini temizlemeden önce çıkın.

- **Aküyü bu kılavuzdaki şarj cihazlarından başka cihazlarla şarj etmeye ÇALIŞMAYIN.** Şarj cihazı ve akü özellikle birlikte çalışacak şekilde tasarlanmıştır.
- **Bu şarj cihazları DEWALT şarj edilebilir akülerini şarj etmekte başka kullanımlar için tasarlanmamıştır.** Başka kullanımlar yangın veya elektrik çarpmasına yol açabilir.
- **Şarj cihazını yağmura veya kara maruz bırakmayın.**
- **Şarj cihazını fişten çıkarırken kablodan değil fişten tutarak çekin.** Bu, elektrik fişine ve kablosuna hasar verilmesi riskini azaltır.
- **Kablolon üzerine basılmayacak, ortalıkta gezinmeyecek veya başka şekilde hasara ve gerginliğe maruz kalmayacak şekilde yerleştirildiğinden emin olun.**
- **Kesinlikle gerekli olmadıkça uzatma kablosu kullanmayın.** Yanlış uzatma kablosu kullanımı yangın veya elektrik çarpmasına neden olabilir.
- **Şarj cihazının üzerine herhangi bir eşya koymayın veya şarj cihazını havalandırma deliklerini kapatıp aşırı iç sıcaklığa neden olabilecek yumuşak bir yüzeye yerleştirmeyin.** Şarj cihazını herhangi bir ısı kaynağından uzaktaki bir yere koyun. Şarj cihazı muhafazanın üstündeki veya altındaki delikler aracılığıyla havalandırılır.

- **Şarj cihazını hasarlı kordon veya fişle çalıştırmayın**— bunları derhal değiştirin.
- **Şarj cihazını sert bir darbe aldıysa, düştüyse veya herhangi bir şekilde hasar gördüyse çalıştırmayın.** Yetkili bir servis merkezine götürün.
- **Şarj cihazını sökmeyin; servis veya onarım gerektiğinde yetkili bir servis merkezine götürün.** Yanlış yeniden takma elektrik çarpmasına veya yangına yol açabilir.
- **Elektrik kablosu hasarlı ise, bir tehlike oluşmasını önlemek için üretici ya da yetkili Servis Merkezi tarafından değiştirilmelidir.**
- **Herhangi bir temizlik işlemi yapmadan önce şarj cihazının fişini prizden çekin. Bu, elektrik çarpması riskini azaltır.** Aküyü çıkarmak bu riski azaltmaz.
- **ASLA 2 şarj cihazını bir arada bağlamaya çalışmayın.**
- **Şarj cihazı standart 230 V ev elektrik gücüyle çalışmak üzere tasarlanmıştır. Başka herhangi bir voltaj ile kullanmayı denemeyin.** Bu araba şarj cihazı için geçerli değildir.







Bir Bataryanın Şarj Edilmesi (Şek. [Fig.] B)

1. Bataryayı takmadan önce şarj cihazını uygun prize takın.
2. Bataryayı **12** şarj cihazına takın, bataryanın şarj cihazına tamamen oturduğundan emin olun. Devamlı yanıp sönen kırmızı (şarj) ışık, şarj işleminin başladığını gösterir.
3. Şarjin tamamlandığı, kırmızı ışığın sürekli yanmasıyla belirtilir. Batarya tam olarak şarj edildikten sonra hemen kullanılabilir veya şarj cihazından bırakılabilir. Bataryayı şarj cihazından çıkarmak için, bataryanın üzerindeki batarya bırakma düğmesine **21** basın.

NOT: Lityum iyon bataryalardan maksimum performans almak ve bataryaların kullanım ömrünü uzatmak için, ilk kullanım öncesinde tam olarak şarj edin.

Şarj Cihazının Çalışması

Bataryanın şarj durumu için aşağıdaki göstergelere bakın.

Şarj ışıkları	
 şarj ediliyor	
 tamamen şarj oldu	
 sıcak/soğuk akü gecikmesi*	

*Bu işlem esnasında kırmızı ışık yanıp sönmeye devam edecek, fakat bir sarı ışık da yanacaktır. Akü uygun bir sıcaklığa ulaştığında, sarı ışık kapanacak ve şarj aleti şarj işlemine devam edecektir.

Uyumlu şarj cihazı arızalı bir aküyü şarj etmeyecektir. Şarj cihazı, ışığı geri çevirerek veya paket ya da şarj sorunu yanıp sönmeye şablonunu görüntüleyerek akünün arızalı olduğunu gösterecektir.

NOT: Bu aynı zamanda şarj cihazının arızalı olduğu anlamına da gelebilir.

Şarj cihazı bir sorun gösteriyorsa, şarj cihazını ve akü takımını test edilmek üzere yetkili bir servis merkezine gönderin.

Sıcak/Soğuk Paket Gecikmesi

Şarj aleti çok sıcak veya çok soğuk bir batarya tespit ettiğinde, otomatik olarak Sıcak/Soğuk Gecikmesini başlatarak batarya uygun sıcaklığa gelene kadar şarjı durdurur. Şarj aleti sonrasında otomatik olarak şarj moduna geçer. Bu özellik maksimum batarya ömrünü garanti eder.

Soğuk bir batarya sıcak bir bataryaya göre daha yavaş bir hızla şarj olacaktır. Akü takımı tüm şarj döngüsü boyunca daha yavaş bir hızda şarj olacaktır ve akü ısındığında bile maksimum şarj oranına geri dönmeyecektir.

DCB118 şarj cihazında bataryayı soğutmak için tasarlanmış bir dahili fan bulunmaktadır. Bataryanın soğutulması gerektiğinde bu fan otomatik olarak devreye girecektir. Fan doğru şekilde çalışmıyorsa veya havalandırma yuvaları tıkanmışsa şarj cihazını kesinlikle kullanmayın. Şarj cihazının içerisine yabancı maddelerin girmesine izin vermemiz.

Elektronik Koruma Sistemi

XR Li-Ion cihazları aşırı yük, aşırı ısınma veya tamamen boşalmadan koruyacak bir Elektronik Koruma Sistemi ile birlikte tasarlanmıştır.

Elektronik Koruma Sistemi devreye girerse alet otomatik olarak kapatılacaktır. Bu durum gerçekleşirse lityum iyon aküyü tamamen şarj olana dek bir şarj cihazının üzerine koyun.

Duvara Montaj

Bu şarj cihazları duvara monte edilebilir veya bir masa veya çalışma tezgahı üzerinde yukarı doğru durabilir şekilde tasarlanır. Duvara monte edilecekse şarj aletini bir elektrik prizinin yakınında veya bir köşe veya hava akımını engelleyebilecek diğer engellerden uzakta konumlandırın. Şarj cihazının arka tarafını montaj vidalarının duvar üzerindeki yerini belirlemek amacıyla şablon olarak kullanın. Şarj aletini (ayrıca satın alınan) en az 25,4 mm uzunluğunda ve 7–9 mm bir vida başı çapına sahip, ahşap üzerine vidalandığında vida başının açıkta olan kısmı yaklaşık 5,5 mm optimal bir derinlik bırakacak şekilde vidalayarak monte edin. Şarj cihazının arkasındaki yuvaları vidaların açıkta olan kısımlarıyla hizalayın ve onları yuvalara tam olarak oturtun.

Şarj Cihazı Temizlik Talimatları

UYARI: Elektrik çarpması tehlikesi. Temizlik öncesinde AC çıkışı bağlantısını kesin. Şarj cihazının dış yüzeyindeki kir ve yağ bir bez parçası yada metal olmayan bir fırça kullanılarak çıkarılabilir. Su veya temizlik solüsyonları kullanmayın. Aletin içine herhangi bir sıvının girmesine izin vermemiz; aletin herhangi bir parçasını bir sıvı içine daldırmayın.

Akü

Tüm Aküler İçin Önemli Güvenlik Talimatları

Yedek aküleri sipariş ederken, katalog numarasını ve voltajı eklediğinizden emin olun.

Akü, kutudan şarjı dolu olarak çıkmaz. Aküyü ve şarj cihazını kullanmadan önce, aşağıdaki güvenlik talimatlarını dikkatlice okuyun. Daha sonra belirtilen şarj işlemlerini uygulayın.

TÜM TALIMATLARI OKUYUN

- **Aküyü yanıcı sıvılar, gazlar ve tozların bulunduğu yerler gibi yanıcı ortamlarda şarj etmeyin veya kullanmayın.**

Aküyü şarj cihazına takmak veya cihazdan çıkarmak toz veya dumanları tutuşturabilir.

- **Aküyü şarj cihazının içine doğru zorlamayın. Akü kırılarak ciddi kişisel yaralanmaya neden olabileceğinden akünün üzerinde hiçbir şekilde uyumsuz bir şarj cihazına uydurmak için değişiklik yapmayın.**
- Aküleri yalnızca DEWALT şarj cihazlarında şarj edin.
- **Su veya diğer sıvıları sıçartmayın veya bunlara DALDIRMAYIN.**
- **Aleti ve aküyü sıcaklığın 40 °C'ye (104 °F) ulaştığı veya bu sıcaklığı aştığı yerlerde (yazın dış barakalar veya metal binalar gibi) depolamayın veya kullanmayın.**
- **Önemli ölçüde hasarlı veya tamamen eskimiş olsa bile aküyü atışı atmayın.** Akü ateşe atılırsa patlayabilir. Lityum iyon aküler yanınca zehirli buharlar ve materyaller açığa çıkar.
- **Akü içeriği cildinizle temas ederse, etkilenen alanı derhal yumuşak bir sabun ve suyla yıkayın.** Akü sıvısı gözlerinize bulaşır, gözünüzü açık tutarak 15 dakika boyunca veya tahriş hissi geçene kadar suyla yıkayın. Tıbbi yardım gerekirse, akü elektroliti sıvı organik karbonatlar ve lityum tuzları karışımından oluşmaktadır.
- **Açılan akü hücrelerinin içeriği solunum yolunu tahriş edebilir.** Ortama temiz hava girmesini sağlayın. Belirtiler geçmezse tıbbi yardım alın.



UYARI: Yanık tehlikesi. Akü sıvısı kıvılcıma veya ateşe maruz kalırsa yanıcı olabilir.



UYARI: Aküyü hiçbir nedenle asla açmayın. Akünün muhafazası çatlarsa veya hasar görürse, şarj cihazına takmayın. Aküyü çarpmayın, düşürmeyin veya pakete hasar vermeyin. Sert bir darbe almış, düşmüş, çöğnenmiş veya herhangi bir şekilde hasar görmüş (örn. çiviyle delinmiş, keçiğe vurulmuş veya üzerine basılmış) bir aküyü veya şarj cihazını kullanmayın. Elektrik çarpmasına yol açabilir. Hasarlı aküler geri dönüşüm için servis merkezine gönderilmelidir.



UYARI: Yangın tehlikesi. Bataryayı metal nesnelere batarya terminallerine değmeyecekleri şekilde saklayın veya taşıyın. Örneğin, bataryayı içerisinde gevşek çiviler, vidalar, anahtarlar vb. bulunan kayışlı taşıyıcı, cep, alet kutuları, ürün kiti kutuları, çekmece vb. içerisine koymayın.



DIKKAT: Aleti kullanmadığınız zaman, devrilme veya düşme tehlikesine yol açmayacağı dengeli bir yüzeye yan tarafının üzerine yerleştirin. Büyük akülere sahip bazı aletler akünün üzerinde dik durabilir, ancak bunlar kolayca devrilebilir

Nakliyat



UYARI: Yangın tehlikesi. Batarya nakliyatında, batarya kutuplarının istemsiz şekilde iletken maddelerle temas ederek yangına sebep vermesi ihtimali vardır. Batarya nakliyatı yaparken, batarya kutuplarının iyi korulduğundan ve kutuplarla temas edip kısa devreye

sebep olabilecek maddelerden iyi şekilde izole edildiğinden emin olun.

NOT: Lityum-iyon piller kontrol edilmiş bagaja konmamalıdır.

DEWALT bataryalar, Tehlikeli Maddelerin Nakliyesi Hakkında BM Tavsiyeleri; Uluslararası Hava Taşımacılığı Birliği (ATA) Tehlikeli Madde Düzenlemeleri, Uluslararası Deniz Taşımacılığı Tehlikeli Madde (IMDG) Düzenlemeleri ve Uluslararası Karayoluyla Tehlikeli madde Taşıma Konulu Avrupa Anlaşması içeriklerinde belirtilen sektörel ve hukuki standartların tüm düzenlemeleriyle uyumludur. Lityum-iyon bataryalar, Tehlikeli Madde Taşımacılığı Kılavuzu Testleri ve Kriterleri Hakkındaki BM Tavsiyelerinin 38.3. bölümüne kadar test edilmiştir.

Çoğu durumda bir DEWALT bataryanın nakliyesinin tam olarak düzenlenmiş bir Sınıf 9 Tehlikeli Maddeler kapsamında sınıflandırılması beklenir. Genelde sadece 100 Watt Saat (Wh) üzeri bir enerji değerine sahip bir lityum iyon bataryayı içeren taşıma işlemlerinin tam olarak düzenlenmiş bir Sınıf 9 Tehlikeli Maddeler kapsamında sınıflandırılarak yapılması gerekmektedir. Tüm lityum iyon bataryalarda ambalajın üzerindeki Watt Saati değeri mevcuttur. Buna ilave olarak, düzenlemedeki karışıklıklar nedeniyle, DEWALT lityum iyon bataryaların Watt Saati değeri göz önünde bulundurulmaksızın havayolu kargosuyla tek başına taşınmasını önermez. Batarya bulunan aletlerin (kombo setler) havayoluyla nakliyesi ancak bataryanın sahip olduğu Watt Saati değerinin 100 Watt Saatinde yüksek olmaması şartıyla yapılabilir.

Nakliyat kapsam dışında da kalsa, tamamen düzenlenmiş de olsa, paketleme, etiketleme ve belgeleme gereklilikleri hakkındaki son düzenlemeleri takip etmek nakliyatçıların sorumluluğudur.

Kılavuzun bu bölümünde bulunan bilgiler iyi niyetle yazılmıştır ve kılavuzun hazırlandığı tarih itibarıyla doğru olduğuna inanılmaktadır. Fakat, sözlü veya zımnen hiçbir garanti verilmemektedir. Geçerleştirdiği işlemlerin geçerli düzenlemelerle uyumlu olduğundan emin olmak alıcının sorumluluğundadır.

FLEXVOLT™ Bataryanın Taşınması

DEWALT FLEXVOLT™ bataryanın iki farklı modu mevcuttur: ve **Taşıma** modunu kullanın.

Kullanım Modu: FLEXVOLT™ batarya tek başına olduğunda veya bir DEWALT 18V ürün içerisinde bulunduğu, bir 18V batarya olarak çalışacaktır. FLEXVOLT™ batarya 54V veya 108V (ika adet 54V batarya) ürün olduğunda, bir 54V batarya olarak çalışacaktır.

Taşıma Modu: FLEXVOLT™ bataryaya kapak takıldığında batarya taşıma modundadır. Taşıma için kapağı muhafaza edin.

Taşıma modundayken pil dizileri, 3 bataryanın daha yüksek bir Watt saati (Wh) değerine sahip

1 bataryaya kıyasla daha düşük bir Watt saatiyle sonuçlanacak şekilde

elektiriksel olarak birbirinden ayrılır. Daha düşük bir Watt saati değerine sahip 3 bataryanın bu artan miktarı bataryanın daha yüksek bir Watt saati değerine sahip bataryaların tabi olduğu

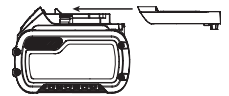

belirli taşımacılık düzenlemelerinden muaf olmasına neden olabilir.

Örneğin, 3 x 36 Wh olarak belirtilen

Transport (Taşıma) Wh değeri, her biri 36 Wh olan 3 bataryanın

bulunduğu anlamına gelir. Use (Kullanım) Wh değeri ise 108 Wh olarak belirtilebilir (1 batarya kasdedilir).

Kullanım ve taşıma modu etiket işareti örneği



Saklama Önerileri

1. En iyi saklama ortamı serin ve kuru, doğrudan güneş ışığı almayan, aşırı sıcak ve soğuk olmayan yerlerdir. En uygun akü performansı ve ömrü için kullanımda değilken aküleri oda sıcaklığında saklayın.
2. Uzun süreli saklama için, en iyi sonuç için şarj cihazından uzak serin, kuru bir yerde tamamen dolu bir akü saklamak için tavsiye edilir.

NOT: Aküler tamamen şarj boşalmış halinde saklanmamalıdır. Akünün kullanılmadan önce yeniden şarj edilmesi gerekir.

Şarj Cihazı ve Akü Üzerindeki Etiketler

Bu kılavuzda kullanılan sembollere ilave olarak, şarj cihazı ve akü üzerinde bulunan etiketler aşağıdaki sembolleri belirtmektedir:



Aletle çalışmaya başlamadan önce bu kılavuzu okuyun.



Şarj süresi için **Teknik Özellikleri** bölümüne bakın.



İletken nesnelere temas etmeyin.



Hasarlı aküleri şarj etmeyin.



Suya maruz bırakmayın.



Hasarlı kabloların hemen değiştirilmesini sağlayın.



Sadece 4 °C ve 40 °C arasında şarj edin.



Yalnızca kapalı alanda kullanım icindir.



LI-ION

Aküleri çevremize gerekli ozeni göstererek atın.



DEWALT aküler, yalnızca onlar için tasarlanmış olan DEWALT şarj cihazlarında şarj edin. DEWALT aküleri haricindeki akülerin DEWALT şarj cihazlarıyla şarj edilmesi patlamalarına veya diğer tehlikeli durumların ortaya çıkmasına sebep olabilir.



Aküyü ateşe atmayın.



USE (KULLANIM) (taşıma başlığı olmadan). Örnek: Wh değeri 108 Wh olarak belirtilir (108 Wh değerindeki 1 batarya).



TRANSPORT (TAŞIMA) (dahili taşıma başlığı ile). Örnek: Wh değeri 3 x 36 Wh olarak belirtilir (36 Wh değerindeki 3 batarya).

Akü tipi

Aşağıdaki aletler 18 voltluk bir batarya ile çalışır: DCN693

Bu bataryalar kullanılmalıdır: DCB181, DCB182, DCB183, DCB183B, DCB183G, DCB184, DCB184B, DCB184G, DCB185, DCB187, DCB189, DCBP034, DCBP034G, DCB546, DCB547, DCB547G, DCB548. Daha fazla bilgi için **Teknik Veriler** bölümüne bakın.

Paket İçeriği

Paket şunları içerir:

- 1 Metal konnektör çivi tabancası
- 1 Delik tespit ucu yedeği
- 1 Şarj aleti (yalnızca P2 modelleri)
- 2 Batarya (yalnızca P2 modelleri)
- 1 Alet kutusu (yalnızca P2 modelleri)
- 1 Kullanım kılavuzu

- *Nakliye sırasında alet, parçalar ve aksesuarlarda hasar oluşup oluşmadığını kontrol edin.*
- *Çalıştırmadan önce bu kılavuzu iyice okuyup anlamak için zaman ayırın.*

Alet Üzerindeki Etiketler

Alet üzerinde, aşağıdaki uyarı sembolleri bulunmaktadır:



Aletle çalışmaya başlamadan önce bu kılavuzu okuyun.



Kulaklık takın.



Koruyucu gözlük takın.



Görünür radyasyon. Işığa bakmayın.



Çivilerin uzunluğu.



Çivi kalınlığı.



Yükleme kapasitesi.



Şarjör açısı.

Tarih Kodu Konumu

İmalat yılını da içeren Tarih Kodu gövdeye basılıdır.

Örnek:

2022 XX XX

İmalat Yılı

Tanım (Şek. A)

UYARI: Hiçbir zaman elektrikli aleti veya herhangi bir parçasını değiştirmeyin. Hasar veya yaralanmayla sonuçlanabilir.

- 1 Tetik
- 2 Tetik güvenlik kilidi
- 3 Temas tetiği
- 4 Derinlik ayar düğmesi
- 5 Sıkışma/takılma göstergesi LED'i
- 6 Takılma bırakma kolu
- 7 Şarjör
- 8 İtme mandalı
- 9 Mod seçme düğmesi
- 10 Döndürme yeri/kemer kancası
- 11 Yerleşik altıgen anahtar
- 12 Batarya
- 13 Delik tespit ucu
- 14 Çivi destek kolu
- 15 Çivi uzunluğu seçme düğmesi

Kullanım Amacı

DCN693 şarjlı metal konektör çivi tabancaları **SADECE** metal donanımların ahşap iş parçalarındaki önceden belirlenmiş deliklere eklenmesi için tasarlanmıştır.

Şarjlı metal konektör çivi tabancası sıralı ve RapidCycle sıralı mod için tasarlanmıştır. Yalnızca sıralı mod için tasarlanan çivi tabancaları, iskele, merdiven, basamak veya basamak benzeri yapılar, vb. üzerinde **BELKİ** kullanılabilir.

Konektörleri takmak için bu cihazda sadece metal konektör donanım üreticisi tarafından önerilen ve yapı yönetmeliği gerekliliklerini karşılayan bağlantı elemanları kullanılmalıdır.

Islak koşullarda veya yanıcı sıvı ya da gazların mevcut olduğu ortamlarda **KULLANMAYIN**.

Bu kablosuz tabancalar profesyonel elektrikli aletlerdir.

Çocukların aleti ellemesine **İZİN VERMEYİN**. Bu alet deneyimsiz kullanıcılar tarafından kullanılırken nezaret edilmelidir.

- Bu ürün fiziksel ve zihinsel kapasitesinin yanı sıra algılamaya gücü azalmış olan veya yeterince deneyim ve bilgisi bulunmayan kişiler (çocuklar dahil) tarafından kullanılmak üzere üretilmemiştir. Bu tür kişiler ürünü ancak güvenliklerinden sorumlu bir kişi tarafından cihazın kullanımıyla ilgili talimatların verilmesi veya sürekli kontrol altında tutulması durumunda kullanılabilir. Çocuklar, bu ürün ile kontrol altında tutulmalıdır.

MONTAJ VE AYARLAMALAR

UYARI: Ciddi yaralanma riskini azaltmak için herhangi bir ayar yapmadan ya da parça veya

aksesuarları söküp takmadan önce aleti kapatın ve aküyü ayırın. Aletin yanlışlıkla çalıştırılması yaralanmaya neden olabilir.



UYARI: Yalnızca DEWALT akü ve şarj cihazlarını kullanın.

Alete Akü Takma Ve Çıkartma (Şek. B)

NOT: Akünün **12** tamamen şarjlı olduğundan emin olun.

Aküyü Aletin Koluna Takma

1. Aküyü **12** kolun içindeki raylarla hizalayın (Şek. B).
2. Aküyü, yerine oturduğunu duyana kadar ve alette tamamen oturana kadar kolun içine kaydırın.

Aküyü Aletten Çıkarma

1. Serbest bırakma düğmesine **21** basın ve aküyü sıkıca çekerek aletin kolundan çıkarın.
2. Aküyü bu kılavuzun şarj cihazı kısmında açıklandığı gibi şarj cihazına takın.

Akü Şarj Seviyesi Göstergesi (Şek. B)

Bazı DEWALT aküler, aküde kalan şarj seviyesini gösteren üç yeşil LED ışından oluşan bir şarj seviyesi göstergesini içerir.

Şarj seviyesi göstergesini çalıştırmak için gösterge düğmesine **16** basın ve basılı tutun. Üç yeşil LED ışığının bir kombinasyonu kalan şarj seviyesini gösterecek şekilde yanacaktır. Aküdeki şarj seviyesi kullanılabilir limitin altındayken, gösterge yanmaz ve akünün şarj edilmesi gerekir.

NOT: Bu gösterge sadece aküde kalan şarj seviyesini gösterir. Bu alet işlevini göstermez; ürün parçaları, sıcaklık ve son kullanıcı uygulamaya göre değişime tabidir.

Döndürme Yeri/Kemer Kancası (Şek. F)

Döndürme yeri/kemer kancası **10** sol veya sağ elini kullanan kişiler için kolayca aletin sol veya sağ tarafına takılabilir.

Kancanın kullanımına hiç gerek duyulmuyorsa, kolun alt kısmının ön veya arka tarafına döndürülebilir.

Aleti Doldurma (Şek. A, D)

UYARI: Çivileri takarken veya çıkarırken daima tetik güvenlik kilidini **2** devreye sokun ve bataryayı çıkarın.



UYARI: Metal konektörleri takmak için kullanılan bağlantı elemanları, yürürlükteki yapı yönetmeliği gerekliliklerini karşılamalı ve yönetmelik tarafından getirilen gereklilikler ile metal konektör donanım üreticisi tarafından belirtilen teknik özelliklere uygun olmalıdır. Konektörlerin doğru şekilde takılmaması yapısal arızalara neden olabilir.

1. Yaylı itme mandalını **8** kilitlemek için kartuşun alt kısmına doğru kaydırın.
2. Kontrol edilmiş uygun bir çivi seçin. (Bkz. **Teknik Veriler**.) DEWALT her zaman DEWALT marka sabitleme çivileri kullanımını önermektedir.



UYARI: DEWALT tarafından tedarik veya tavsiye edilenler dışındaki aksesuarlar bu ürün üzerinde test edilmediğinden, söz konusu aksesuarların bu aletle birlikte kullanılması tehlikeli olabilir. Yaralanma riskini azaltmak için bu ürünle birlikte sadece DEWALT tarafından tavsiye edilen aksesuarlar kullanılmalıdır.

- Çivi şeritlerini kartuşun yüklemeye yuvasına yerleştirin ve çivilerin başlarının yuvanın ağız kısmıyla doğru şekilde hizalandığından emin olun.
- İtme mandalını bırakarak kartuşu kapatın. Dikkatlice mandalın kayarak çivi şeridine geçmesine izin verin.

Boş Atış Kilidi

Tabancada kartuş boşalmaya yakınken aletin atış yapmasına engel olan boş atış kilidi bulunmaktadır. Kartuşta yaklaşık 4 ila 6 çivi kaldığında, aletin boş atış kilidi devreye girer. Bir grup karışık çivi yüklemesi yapmak için **Aletin Yüklenmesi** bölümüne bakın.

NOT: Alet üzerine aşırı yük binerse kilidin açılması mümkündür. Bu aletin düşmesi durumunda hasar almasını engeller.

Çakma Derinliğini Ayarlama (Şek. E)

Çivi çakma derinliği derinlik ayarlama düğmesini kullanılarak ayarlanabilir.

- Çivi daha sık çakmak için, derinlik ayarlama düğmesini 4 sola, sık çivi simgesine doğru çevirin.
- Çivi daha derin çakmak için, derinlik ayarlama düğmesini 4 sağa, derin çivi simgesine doğru çevirin.

Mod seçimi (Şek. A)

Standart sıralı çalışma modunu seçmek için, mod seçme düğmesini 9 tek ok simgesini 4 gösterecek şekilde kaydırın.

RapidCycle sıralı çalışma modunu seçmek için, mod seçme düğmesini 9 çift ok simgesini 4 gösterecek şekilde kaydırın.

NOT: Batarya ömrü RapidCycle sıralı moddayken standart sıralı moda göre daha kısadır. Aletin standart sıralı moda çalıştırılması maksimum batarya ömrü sunar.

Çivi Uzunluğu Arayıcı (Şek. A)

Bu çivi tabancasının ayağında çivi uzunluğu seçme düğmesi 15 bulunmaktadır.

- Kısa çiviler için, düğmeyi en sol pozisyona çekerek konum 1'e ayarlayın.
- Uzun ve daha sert uygulamalar için, düğmeyi en sağ pozisyona çekerek konum 2'ye ayarlayın.

Çivilerin hız 1'de yeterli derinliğe çakılamaması durumunda, ilave çakma gücü sağlamak için hız 2'ye ayarlayabilirsiniz.

İKAZ: Uzunluğu 40 mm'den kısa çivilerin hız 2'de çakılması alette aşırı yıpranmaya ve erken arızaya sebep olabilir.

Hız Ayarı	Fayda	Tipik Çivi Uzunluğu
2	Uzun çivileri çakmak için gereken güç	50–60 mm
1	Daha yüksek alet sağlamlığı, Daha yüksek batarya ömrü, Daha yüksek çivi çakma hızı	40 mm

KULLANMA

Kullanma Talimatları



UYARI: Güvenlik talimatlarına ve geçerli yönetmeliklere daima uyun.



UYARI: Ciddi yaralanma riskini azaltmak için herhangi bir ayar yapmadan ya da parça veya aksesuarları söküp takmadan önce aleti kapatın ve aküyü ayırın. Aletin yanlışlıkla çalıştırılması yaralanmaya neden olabilir.



UYARI: Alet yere düşürülürse veya aletin bir şekilde hasar gördüğünden şüphelenmeniz durumunda kilavuzun mod seçme bölümünde belirtildiği şekilde alet çalıştırma kontrolü gerçekleştirin. Kilavuza uygun şekilde çalışmıyorsa, aleti kullanmayı bırakın ve yetkili bir DEWALT servis merkezinde bakım yapılmasını sağlayın.

Uygun El Pozisyonu (Şek. G)



UYARI: Ciddi yaralanma riskini azaltmak için, DAİMA şekilde gösterilen uygun el pozisyonunu kullanın.



UYARI: Ciddi yaralanma riskini azaltmak için, ani tepki ihtimaline karşı aleti DAİMA sıkıca tutun.

Doğru el pozisyonu gösterildiği gibi, bir elin ana tutamak 18 üzerinde olduğu konumdur.

Aletin Hazırlanması (Şek. A)

- Akü paketini 12 aletten çıkarın ve aletin kilitleti olduğundan emin olun.
- Şarjördeki 7 bütün çivileri çıkartın.
- Kontak emniyetinin 3 serbestçe hareket edip etmediğini kontrol edin.
- Çivileri şarjöre yeniden yükleyin.
- Pil takımını takın.



UYARI: Kontak emniyeti veya çivi iticinin serbestçe hareket edememesi halinde aleti kullanmayın.



İKAZ: HİÇ BİR ZAMAN aletin içine yağlama maddeleri veya temizlik maddeleri püskürtmeyin veya başka şekilde sürmeyin. Bu durum aletin ömrünü ve performansını ciddi şekilde etkileyebilir.

Tetik Güvenlik Kilidinin Kullanımı (Şek. C)

Her DEWALT tabancada tetik güvenlik kilidi 2 mevcuttur, bu kilit, Şek. C'te gösterildiği gibi sağa itildiğinde, tetiği kilitleyip motora giden gücü baypas ederek çivi fırlatılmasını engeller.

Tetik güvenlik kilidi sola çekik olduğunda alet tamamen çalışır durumda olacaktır. Herhangi bir ayar yapıldığında veya alet kullanımda değilse tetik güvenlik kilidi her zaman kilitleti olmalıdır.

Aletin Kullanımı

Bu aletin tam güçle çalıştırılmadan önce parçaların ısınması için bir süre çalıştırılması gerektiğini unutmayın. Bu süre zarfında alet uzun çivileri tutarlı şekilde çakamayabilir.

500 ila 1000 çivi çakıldıktan sonra aletin ısınma süresi sona ermiş ve tam kapasitede çalışır vaziyette olmalıdır.

Aleti Çalıştırma/Çakma (Şek. A, H, I)

Alet, tetik 1 sıralı mod veya RapidCycle sıralı moddan birine çakılarak çalıştırılabilir.



UYARI: Perçinler doğrudan malzemeye beslenmelidir. Perçinleri beslerken çivi tabancasını eğmeyin. Şek. H'e bakın.



UYARI: Metal konnektör çivileri metalin penetrasyonu için tasarlanmamıştır. Metal konnektörleri takarken, **DAİMA** delik tespit ucunu imetal konnektörün önceden oluşturulmuş deliğine yerleştirin ve bir perçin beslemeden önce çiviye deliğe dikey olacak şekilde konumlandırın. Şek. I'a bakın.

Sıralı çalışma modu

Sıralı çalışma modu aralıklı çivi çakma için kullanılır. Bu mod çivi besleme için maksimum batarya ömrü sunar.

1. Mod seçme düğmesini 9 kullanarak sıralı çalışma modunu (4) seçin.
2. Tetik güvenlik kilidini 2 açın.
3. Delik tespit ucunu 13 metal konnektör üzerindeki ilk deliğe yerleştirin ve aleti aşağıya bastırın.
4. Aleti harekete geçirmek için 1 tetiği çekin.
5. Tetiği bırakın ve tabancayı çalışan yüzeyden kaldırın.
6. Bir sonraki çiviye çakmak için 3 ila 5. adımları tekrar edin.

RapidCycle sıralı mod

RapidCycle sıralı modda, ardarda hızlı çivi çakma sağlamak için bir çivi beslemesinden sonra, bir sıralı çalışma modunun tüm sağlık ve güvenlik artıları korunarak motor dönme hızı otomatik eski konumuna alınır. Daha az sürede daha çok çivi beslemesi sağlayan bu mod batarya şarjının daha hızlı boşalmasına neden olur.

1. RapidCycle sıralı modu 4 seçmek için mod seçme düğmesini 9 kullanın.
2. Tetik güvenlik kilidini 2 açın.
3. Delik tespit ucunu 13 metal konnektör üzerindeki ilk deliğe yerleştirin ve aleti aşağıya bastırın.
4. Aleti harekete geçirmek için 1 tetiği çekin.
5. Tetiği bırakın ve tabancayı çalışan yüzeyden kaldırın.

NOT: Alet motoru, kontak ucuna 3 basılmaksızın otomatik olarak tam hızlı konuma geri döner.

6. Bir sonraki çiviye çakmak için 3 ila 5. adımları tekrar edin.

LED Gösterge (Şek. A)

Çivi tabancası, aletin ayağında bulunan bir sıkışma/takılma gösterge LED'i 5 ile donatılmıştır. Ayrıca daha fazla bilgi için **Sorun Giderme** bölümüne bakın.



SIKIŞMA/TAKILMA DURUMU

Bırakmak için takılma bırakma kolunu döndürün. Bkz. **Takılma Bırakma**.

	<p>oveya tüm diğer kombinasyonlar.</p>	<p>HATA</p> <p>Aleti bataryasını çıkarıp takarak veya tetik kilidini döndürerek kapatıp açın. Hata devam ederse yetkili DEWALT servis merkezine götürün.</p>
--	--	---

Takılma Bırakma (Şek. A, C)

Alet, motorun ürettiği tüm enerjinin bir çivi çakmak için kullanıldığı sert uygulamalara maruz bırakıldığında takılacaktır. Vuruş bıçağı vuruş devrini tamamlamada sıkışma/takılma gösterge LED'i 5 yanıp söner. Alet üzerindeki takılma bırakma kolunu 6 döndürdüğünüzde mekanizma serbest kalacaktır. Vuruş bıçağı otomatik olarak başlangıç pozisyonuna dönmezse, **Sıkışmış bir Çivinin Çıkarılması** bölümüne bakın. Alet takılmaya devam ederse, lütfen mod seçimini, çalışan malzemeyi ve çivi boyunu uygulamaya uygun olup olmadığına dair değerlendirin. Sürekli teklemeye ortaya çıkarsa hız seçiminizi gözden geçirin. Uygulamaya bağlı olarak farklı hız ayarları gerekebilir.

Sıkışmış bir Çivinin Çıkarılması (Şek. A, C)



UYARI: Bir sıkışmayı gidermeden önce daima tetik güvenlik kilidini 2 devreye sokun, bataryayı çıkarın ve çivileri boşaltın.

Bir çivi ağızda sıkışırsa, sıkışma/takılma gösterge LED'i 5 yanıp sönecektir.



DİKKAT: Sıkışmış bir çiviye çıkartırken çivi çakma makinesini burnu yukarıda veya batarya ayağı yukarıda olarak KONUMLANDIRMAYIN. Çivi tabancasının bu şekilde konumlandırılması sıkışmış çivi veya çivi parçalarının çivi tabancasının içerisine çekilmesine neden olabilir. Bir çivinin herhangi bir parçası aletin içerisine çekilirse üst kapak çıkartılarak çivi geri alınmalıdır.

NOT: Sıkışma ağız kanalında biriken talaşlardan dolayı olabilir. Aletin performansında herhangi bir değişim görürseniz derhal aşağıda belirtildiği şekilde mevcut talaşları temizleyin.

1. Aletin bataryasını çıkarın ve tetik güvenlik kilidini açın 2.
2. Aleti yana yatırdıktan sonra yaylı itme mandalını 8 kilitlemek için kartuşun alt kısmına doğru kaydırın ve çivi şeridini boşaltın.

NOT: Çiviler serbest kalmazsa çivi destek koluna 14 bastırın.

3. Aletle birlikte gelen altıgen aleti 11 kullanarak kartuşun üzerindeki iki altıgen civatayı 17 gevşetin.
4. Kartuşu 7 ileri doğru döndürün.
5. Sıkışan çiviye, gerekirse pense kullanarak çıkarın. Gerekirse çivi kanalındaki kirleri temizleyin.



DİKKAT: Bir çivinin herhangi bir parçası aletin içerisine çekilirse üst kapak çıkartılarak çivi geri alınmalıdır. Bkz. Şek. K-O.

6. Vuruş bıçağı aşağı pozisyondaysa, tabancanın üstündeki takılma bırakma kolunu 6 döndürün.

NOT: Takılma bırakma kolu döndürüldükten sonra vuruş bıçağı sıfırlanmazsa, uzun bir tornavida yardımı ile bıçağın sıfırlanması gerekebilir.

7. Kartuşu aletin uç kısmının altındaki yerine geri döndürün ve altıgen civataları **17** sıkın.
8. Bataryayı geri takın.
NOT: Alet kendisini kapatacak ve batarya çıkarılıp tekrar takılana kadar sıfırlanmayacaktır.
9. Çivileri kartuşa geri takın (**Aletin Doldurulması** kısmına bakın).
10. İtme mandalını **8** bırakın.
11. Çalışmaya devam etmek için hazır olduğunuzda tetik güvenliğini **2** kapatın.

Eğer çiviler ağızda sıkışmaya devam ederse, aleti yetkili bir DEWALT servis merkezine götürün.

BAKIM

DEWALT elektrikli aletiniz minimum bakımla uzun bir süre çalışacak şekilde tasarlanmıştır. Kesintisiz olarak memnuniyet verici bir şekilde çalışması gerekli öznenin gösterilmesine ve düzenli temizliğe bağlıdır.

UYARI: **Ciddi yaralanma riskini azaltmak için herhangi bir ayar yapmadan ya da parça veya aksesuarları söküp takmadan önce aleti kapatın ve aküyü ayırın.** Aletin yanlışlıkla çalıştırılması yaralanmaya neden olabilir.

Şarj cihazı ve akü bakım gerektirmezler.



Yağlama

Elektrikli aletinizin ek bir yağlama gerektirmemektedir.



İKAZ: **HİÇ BİR ZAMAN** aletin içine yağlama maddeleri veya temizlik maddeleri püskürtmeyin veya başka şekilde sürmeyin. Bu durum aletin ömrünü ve performansını ciddi şekilde etkileyebilir.



Temizleme



UYARI: Havalandırma deliklerinde ve etrafında toz toplanması halinde bu tozu ve kırı kuru hava kullanarak ana gövdeden uzaklaştırın. Bu işlemi gerçekleştirirken onaylı bir göz koruması ve onaylı toz maskesi takın.



UYARI: Aletin metalik olmayan parçalarını temizlemek için asla çözücü veya başka sert kimyasal kullanmayın. Bu kimyasallar bu parçalarda kullanılan malzemeleri güçsüzleştirir. Yalnızca su ve yumuşak sabunla nemiendirilmiş bir bez kullanın. Aletin içine herhangi bir sıvının girmesine izin vermeyin; aletin herhangi bir parçasını bir sıvı içine daldırmayın.

İlave Aksesuarlar



UYARI: DEWALT tarafından tedarik veya tavsiye edilenlerin dışındaki aksesuarlar bu ürün üzerinde test edilmediğinden, söz konusu aksesuarların bu aletle birlikte kullanılması tehlikeli olabilir. Yaralanma riskini azaltmak için bu ürünle birlikte sadece DEWALT tarafından tavsiye edilen aksesuarlar kullanılmalıdır.

Uygun aksesuarlarla ilgili daha fazla bilgi almak için satış noktalarıyla görüşün.

DCN6931-XJ Uç Değiştirme (Şek. J)

Zamanla delik tespit ucu **13** aşınır ve değiştirilmesi gerekir.



UYARI: Kendi güvenliğiniz için herhangi bir aksesuarı kullanmadan önce elektrikli alet kullanma kılavuzunu okuyun. Bu uyarılara dikkat edilmemesi kişisel yaralanmaya ve aletin ve aksesuarın hasar görmesine neden olabilir. Bu alete bakım yaparken, yalnızca aynı yedek parçaları kullanın.

Delik tespit ucunu değiştirmek için

1. Yassı başlı bir tornavidayı kullanarak sert kauçuk rondelayı **19** uç tespit piminden **20** dışarı doğru hafifçe ittirin.
2. Pimi **20** çivi çakma makinesini burun kısmından dışarı kaydırın.
3. Aşınmış/hasar görmüş ucu burun kısmından dışarıya çekin.
4. Yeni bir delik tespit ucu takın.
5. Yeni tespit pimini **20** burun ve delik tespit ucundan geçirerek takın.
6. Yeni sert kauçuk rondelayı **19** tespit pimine geri takın.

NOT: Sadece yeni pim ve DCN6931 kitiyle gelen lastik halka kullanın. Lastik halka tekrar kullanılmamalıdır.

DCN6901 Geri dönüş Yayı Değiştirme Kiti (Fig. K-O)

Zamanla çakma bıçağı ters yayı eskiyecek ve değiştirilmesi gerekecektir. Her çakma işleminden sonra çakma bıçağı yerine geri dönmediğinde yayların değişmesi gerektiği belli olacaktır. Doğrulamak için, **Sıkışmış bir Çivinin Çıkarılması** bölümünde gösterildiği gibi kartuşu açın, yaylar aşınmışsa çok az bir eforla çakma sisteminin ileri geri oynatmanız mümkün olacaktır.

Alet, DCN6901-XJ aksesuarı kullanılarak ters yayları 5 dakika içinde kolayca değiştirilebilecek şekilde tasarlanmıştır.



UYARI: Güvenliğiniz için herhangi bir aksesuarı kullanmadan önce kullanma kılavuzunu okuyun. Bu uyarılara dikkat edilmemesi kişisel yaralanmaya ve aletin ve aksesuarın hasar görmesine neden olabilir. Bu alete bakım yaparken, yalnızca aynı yedek parçaları kullanın.

İKAZ: Geri dönüş yayı değiştirme kitlerinin tümü uygunluk ve satın alım için doğrulama amacıyla gösterilmiştir. Kit aynı zamanda 9. adımda kullanılacak Loctite paketi de içermektedir. Şek. O'ye bakın.

Arızalı geri dönül yaylarını değiştirmek için

NOT: Yaylar yalnızca doğru DEWALT aksesuarları ve yay değişim kitiyle kullanılarak değiştirilmelidir.

1. Paket içeriğinde gönderilen anahtar **11** kullanarak birimin iki tarafında bulunan iki vidayı **27** gevşetin. Şek. K'ye bakın.
2. Geri dönüş sistemini **28** birimden çıkarın. Şek. L'ye bakın.
3. Yay ray ucunu **29** yay rayından **30** kaydırarak çıkarın. Şek. M'ye bakın.
4. Yay Tamponunu **31** döndürüp çıkarın ve conta **32** ile geri dönüş yayını **33** çıkarın. Şek. M'ye bakın.

5. Yeni geri dönüş yayını ve contayı yay rayına **30** yerleştirin. Rayın ters ucunda yayı contayla bastırırken, yeni yay tamponunu yay ray ucunun yuvasını **34** geçene kadar döndürün.
6. Yeni yay rayı ucunu sıkıca takın ve tamponu uca doğru yerleştirin.
7. 3 ila 6. adımları ikinci yay için tekrarlayın.
NOT: Profilin dönüşünü profili yay rayına kaydırıp bırakarak kontrol edin. Yaylardaki güç sayesinde geri dönmesi gerekmektedir.
8. Geri dönüş sistemini **28** birimine kaydırarak yerleştirin. Şek. N'ye bakın. Geri dönüş sistemini birime monte etmeden önce profil ve volanı doğru hizalamak önem taşımaktadır. Bu işlem bataryayı bağladıktan sonra birimin ucunu bir tezgaha ya da sert bir yüzeye bastırıp geri çekerek yapılabilir. Bu motorun dönmesini sağlayacaktır.
NOT: Profil ve volan doğru şekilde hizalandıklarında, motorun son hızda tırmanma sesi duyulacaktır. Profil ve volan doğru şekilde hizalanmamışsa, bu durum motor çalışmayabilir, birimden yüksek bir aşınma sesi çıkarak normalden çok daha yavaş çalışmasına sebep olabilir. Bu durum ortaya çıkarsa geri dönüş sistemini çıkarın ve sıfırlayın.
9. Geri dönüş sistemi doğru şekilde yerine oturduğunda, gönderilen Loctite** paketini açın ve iki vidanın **27** dişlerine az bir miktar uygulayın, sonrasında bu iki vidayı anahtar kullanarak tekrar yerleştirin ve sıkın. Şek. O'ye bakın.



UYARI: Kısa çivileri yumuşak ahşapa çakmak suretiyle aletin doğru çalışıp çalışmadığını her zaman kontrol edin. Alet doğru çalışmıyorsa, yetkili DEWALT servisiyle derhal iletişime geçin.



UYARI: LOCTITE® KESE İÇERİĞİ GÖZLERİ, CILDI VE SOLUNUM SİSTEMİNİ TAHRİŞ EDEBİLİR. Açıldığında tüm içeriği kullanın. Buharı solumayın. Gözlerinize, cildinize veya giysilerinize temas ettirmeyin. Yalnızca iyi havalandırılan yerlerde kullanın. Çocukların erişmeyeceği bir yerde saklayın.

İLK YARDIM MÜDAHALESİ: Poliglolikol dimetakrilat, poliglolikol oleat propilen glikol, titanyum dioksit ve kümen hidroperoksit içerir. Yutulması durumunda derhal Zehir Kontrol Merkezini veya doktoru arayın. Kusmayın. Solunması durumunda kişiyi açık havaya çıkarın. Göze temas etmesi durumunda suyla 15 dakika yıkayın. Tıbbi yardım alın. Cilde temas etmesi durumunda suyla iyice yıkayın. Giysilere temas etmesi durumunda giysileri çıkartın.

**Loctite® Henkel Corp.'un tescilli markasıdır.

Çevrenin Korunması



Aynı toplama. Bu işaretlenmiş simgeyle ürün ve piller normal evsel atıklarla birlikte çöpe atılmamalıdır.

Bazı malzemeleri içeren ürün ve piller geri dönüştürülebilir veya geri kazanılabilir, bu da bazı hammaddeler için talebi azaltabilir. Lütfen elektrikli ürünleri ve pilleri yerel yasal mevzuata uygun şekilde geri dönüşüme tabi tutun. Daha ayrıntılı bilgiler www.2helpU.com adresinde mevcuttur

Şarj Edilebilir Aküler

Bu uzun ömürlü akü, daha önce kolayca yapılan işlerde yeterince güç üretemeyecek duruma geldiğinde şarj edilmelidir. Teknik ömürlerinin sonunda, aküleri çevremize gerekli özeni göstererek atın:

- Aküyü bitene kadar aleti çalıştırın, sonra aletten çıkartın.
- Lityum İyon hücreler geri dönüştürülebilir. Bunları yetkili servise veya yerel toplama merkezine teslim edin. Toplanan aküler geri dönüştürülecek veya uygun şekilde atılacaktır.

SORUN GIDERME

AŞAĞIDAKİ ŞEMA KULLANILARAK BİRÇOK PROBLEM KOLAYLIKLA ÇÖZÜLEBİLİR.

Daha ciddi ve sürekli problemler için, En yakınınızdaki DEWALT tamircisiyle iletişime geçin veya bu rehberde adresi belirtilen DEWALT ofisiyle iletişime geçin.

UYARI: Kişisel yaralanma riskini azaltmak için, tüm tamir işlemlerinden önce HER ZAMAN bataryayı aletten çıkarın.

SORUN	SEBEP	ÇÖZÜM
Tetik basılıken motor çalışmıyor	Tetik kilidi kilitli pozisyonda	Tetik kilidini kapatın.
	Alet takıldı, motorun dönmesine engel oluyor	Alet üzerindeki takılma bırakma kolunu döndürün, mekanizma serbest kalacaktır. Vuruş bıçağı geri dönmezse, bataryayı çıkarın ve vuruş bıçağını manuel olarak yerine itin.
	Aletin dahili elektronik parçalarının sıfırlanması gerekiyor	Bataryayı çıkarın, 3 saniye bekleyin ve tekrar takın.
	Motor 5 saniye sonunda duruyor	Normal kullanım, tetiği bırakın ve tekrar basın.
	Terminaler pis veya hasarlı	Yetkili DEWALT servisine bakın.
	Dahili elektronik parçalar hasarlı	Yetkili DEWALT servisine bakın.
	Tetik hasarlı	Yetkili DEWALT servisine bakın.
	Akü sıcak Alet sıcak	Bataryayı soğutun veya soğuk bir bataryayla değiştirin. Kullanmaya devam etmeden önce aletin soğumasını bekleyin.
Temas tetiği basılıken motor çalışmıyor	Tetik kilidi kilitli pozisyonda	Tetik kilidini kapatın.
	Boş atış kilidi açık, temas tetiğinin tamamen basılmasını engelliyor	Kartuşa çivi doldurun.
	Alet takıldı, motorun dönmesine engel oluyor	Alet üzerindeki takılma bırakma kolunu döndürün, mekanizma serbest kalacaktır. Vuruş bıçağı geri dönmezse, bataryayı çıkarın ve vuruş bıçağını manuel olarak yerine itin.
	Temas tetiği bükük	Yetkili DEWALT servisine bakın.
	Motor 5 saniye sonunda duruyor	Normal kullanım, temas tetiğini bırakın ve tekrar basın.
	Terminaler pis veya hasarlı	Yetkili DEWALT servisine bakın.
	Dahili elektronik parçalar hasarlı	Yetkili DEWALT servisine bakın.
	Tetik hasarlı Akü sıcak Alet sıcak	Yetkili DEWALT servisine bakın. Bataryayı soğutun veya soğuk bir bataryayla değiştirin. Kullanmaya devam etmeden önce aletin soğumasını bekleyin.
Alet çalışmıyor (motor çalışıyor fakat çivileme yapmıyor)	Boş atış kilidi açık, temas tetiğinin tamamen basılmasını engelliyor	Kartuşa çivi doldurun.
	Batarya şarjı az veya batarya hasarlı	Batarya şarj durumunda görünüyorsa şarj seviyesini kontrol edin. Gerekliyse bataryayı şarj edin veya değiştirin.
	Sıkışan çivi/vuruş bıçağı normal pozisyonuna dönmüyor	Bataryayı çıkarın, sıkışan çiviyi çıkarın, sıkışma bırakma kolunu çevirin, (gerekliyse vuruş bıçağını manuel olarak yerine itin) bataryayı geri takın.
	Vuruş/dönüş tertibatı hasarlı	Vuruş/dönüş tertibatını değiştirin. Yetkili DEWALT servisine bakın.
	Dahili mekanizma sıkıştı	Yetkili DEWALT servisine bakın.
	Dahili elektronik parçalar hasarlı	Yetkili DEWALT servisine bakın.
Motor çalışıyor fakat çok gürültü yapıyor	Çivi sıkışmış ve vuruş bıçağı aşağı pozisyonda sıkışmış	Takılma bırakma kolunu kullanın, sıkışan çivileri temizleyin ve gerekliyse vuruş bıçağını manuel olarak yerine itin.
	Vuruş/dönüş tertibatı hasarlı	Vuruş/dönüş tertibatını değiştirin. Yetkili DEWALT servisine bakın.

SORUN	SEBEP	ÇÖZÜM
Vuruş bıçağı sürekli aşağı pozisyonda sıkışıyor	Çivi sıkışmış ve vuruş bıçağı aşağı pozisyonda sıkışmış	Takılma bırakma kolunu kullanın, sıkışan çivileri temizleyin ve gerekiyorsa vuruş bıçağını manuel olarak yerine itin.
	Vuruş/dönüş tertibatı hasarlı	Vuruş/dönüş tertibatını değiştirin. Yetkili DEWALT servisine bakın.
	Malzeme ve çivi uzunluğu	Eğer alet takılmaya devam ederse (Takılma bırakma kolunu kullanmak zorunda bırakacak) çok sert olmayan uygun malzeme ve çivi boyutuna geçin.
	Ağızda birikinti var	Ağız bölümünü temizleyin ve yatağa sıkışan kırık çivi parçaları olup olmadığını kontrol edin.
	Alet henüz ısınmamış	Yeni aletler, parçalarının ısınması için 500 ila 1000 çivi çakmaya ihtiyaç duymaktadır. Bu süre içinde uzun çivilerin çakılmasında zorluk yaşamamanız durumunda kısa çivi takın.
	Hatalı hız kullanımı	Yumuşak ahşaplara uzun halkalı çiviler çakarken veya hız 1'de sert materyallere halkalı çiviler takarken, hızı 2. pozisyona getirin.
Alet çalışıyor fakat çivileri tam çakmıyor	Derinlik ayarı sığa ayarlı	Derinlik ayarını daha derin olacak şekilde döndürün
	Alet iş parçasına sıkıca oturmuyor	Aleti iş parçasına sıkıca tutturmak için uygun gücü uygulayın. Kullanma kılavuzuna bakın.
	Malzeme ve çivi uzunluğu	Eğer alet takılmaya devam ederse (Takılma bırakma kolunu kullanmak zorunda bırakacak) çok sert olmayan uygun malzeme ve çivi boyutuna geçin.
	Hasarlı veya eski vuruş bıçağı ucu	Vuruş/dönüş tertibatını değiştirin. Yetkili DEWALT servisine bakın.
	Hasarlı çalışma mekanizması	Yetkili DEWALT servisine bakın.
	Alet henüz ısınmamış	Yeni aletler, parçalarının ısınması için 500 ila 1000 çivi çakmaya ihtiyaç duymaktadır. Bu süre içinde uzun çivilerin çakılmasında zorluk yaşamamanız durumunda kısa çivi takın.
	Hatalı hız kullanımı	Yumuşak ahşaplara uzun halkalı çiviler çakarken veya hız 1'de sert materyallere halkalı çiviler takarken, hızı 2. pozisyona getirin.
Alet çalışıyor fakat çivi çakmıyor	Kartuşta çivi yok	Kartuşa çivi doldurun
	Yanlış boyut veya açılı çivi	Sadece önerilen çivileri kullanın. Teknik Özelliklere bakın.
	Ağızda birikinti var	Ağız bölümünü temizleyin ve yatağa sıkışan kırık çivi parçaları olup olmadığını kontrol edin.
	Kartuşta birikinti var	Kartuşu temizleyin.
	Eskimış kartuş	Kartuşu değiştirin. Yetkili DEWALT servisine bakın.
	Hasarlı veya eski vuruş bıçağı	Vuruş bıçağını değiştirin. Yetkili DEWALT servisine bakın.
İtme yayı hasarlı	Yayı değiştirin; yetkili DEWALT servisine bakın.	

SORUN	SEBEP	ÇÖZÜM
Çivi sıkışmış	Yanlış boyut veya açılı çivi	Sadece önerilen çivileri kullanın. Teknik Özelliklere bakın.
	Önceki sıkışma temizliği/incelemeden sonra kartuş vidaları sıkılmamış	Kartuş altıgen civatalarını verilen anahtar ile sıkıştırdığınızdan emin olun.
	Hasarlı veya eski vuruş bıçağı	Vuruş bıçağını değiştirin. Yetkili DEWALT servisine bakın.
	Malzeme ve çivi uzunluğu	Eğer alet takılmaya devam ederse (Takılma bırakma kolunu kullanmak zorunda bırakacak) çok sert olmayan uygun malzeme ve çivi boyutuna geçin.
	Ağızda birikinti var	Ağız bölümünü temizleyin ve yatağa sıkışan kırık çivi parçaları olup olmadığını kontrol edin.
	Eskimiş kartuş	Kartuşu değiştirin. Yetkili DEWALT servisine bakın.
	İtme yayı hasarlı	Yayı değiştirin. Yetkili DEWALT servisine bakın.
	Boş atış kilidi yalnızca kartuşta 4–6 çivi kaldığında ve kullanıcı temas tetiğine aşırı güç uygulayarak kilidi devre dışı bıraktığında devreye girer	Boş atış kilidini devre dışı bırakmak için kartuşa çivi doldurun.
	Alet henüz ısınmamış	Yeni aletler, parçalarının ısınması için 500 ila 1000 çivi çakmaya ihtiyaç duymaktadır. Bu süre içinde uzun çivilerin çakılmasında zorluk yaşamamanız durumunda kısa çivi takın.
	Hatalı hız kullanımı	Yumuşak ahşaplara uzun halkalı çiviler çakarken veya hız 1'de sert materyallere halkalı çiviler takarken, hızı 2. pozisyona getirin.
Kötü ateşleme deliği performansı	Hasarlı veya eski delik bulma ucu	Kitle birlikte ucu değiştirin. Kötü performans devam ederse aleti yetkili bir DEWALT servisine götürün.

ΚΑΡΦΩΤΙΚΟ ΜΠΑΤΑΡΙΑΣ ΓΙΑ ΜΕΤΑΛΛΙΚΟΥΣ ΣΥΝΔΕΣΜΟΥΣ

DCN693

Συγχαρητήρια!

Επιλέξατε ένα εργαλείο DEWALT. Τα έτη εμπειρίας, η σχολαστική ανάπτυξη προϊόντων και η καινοτομία έχουν καταστήσει την DEWALT έναν από τους πιο αξιόπιστους συνεργάτες στον τομέα των επαγγελματικών ηλεκτρικών εργαλείων.

Τεχνικά δεδομένα

		DCN693
Τάση	V_{bc}	18
Τύπος		2
Τύπος μπαταρίας		Li-Ion
Λειτουργία		Διαδοχικά/ RapidCycle Διαδοχικά
πολλαπλών ταχυτήτων		Ναί
Γωνία γεμιστήρα		33°
Συνδετήρες		
μήκος διάμετρος (speed 1)	mm	40
μήκος διάμετρος (speed 2)	mm	50–60
στελέχους	mm	3,4–4,0
γωνία		30–35°
γεωμετρία κεφαλής		πλήρης κύκλος
τύπος συρραφής		χαρτοταινία
Βάρος (χωρίς πακέτο μπαταρίας)	kg	3,6

Τιμές θορύβου και δόνησης (άθροισμα τριαξονικών ανυσμάτων) σύμφωνα με EN60745-2-16:

L_{pA} (επίπεδο πίεσης ήχου)	dB(A)	87
L_{WA} (επίπεδο ισχύος ήχου)	dB(A)	98
K_{WA} (αβεβαιότητα για το δοθέν επίπεδο ήχου)	dB(A)	3
Τιμή εκπομπής κραδασμών $a_h =$	m/s^2	< 2,5
Αβεβαιότητα $K =$	m/s^2	1,5

Το επίπεδο εκπομπής κραδασμών που αναφέρεται στο παρόν ενημερωτικό φυλλάδιο, μετρήθηκε σύμφωνα με τυποποιημένη δοκιμή που αναφέρεται στο πρότυπο EN60745 και μπορεί να χρησιμοποιηθεί για σύγκριση μεταξύ εργαλείων. Μπορεί να χρησιμοποιηθεί για την αρχική αξιολόγηση της έκθεσης.

ΠΡΟΕΙΔΟΠΟΙΗΣΗ: Το αναφερόμενο επίπεδο εκπομπής κραδασμών αντιστοιχεί στις βασικές εφαρμογές του εργαλείου. Ωστόσο, εάν το εργαλείο χρησιμοποιηθεί σε άλλες εφαρμογές, με διαφορετικά παρελκόμενα ή σε περίπτωση κακής συντήρησης, η εκπομπή κραδασμών ενδέχεται να διαφέρει. Αυτό ενδέχεται να αυξήσει σημαντικά το επίπεδο έκθεσης καθ' όλη τη διάρκεια του χρόνου λειτουργίας.

Για την εκτίμηση του επιπέδου έκθεσης σε κραδασμούς πρέπει επίσης να ληφθεί υπόψη το πόσες φορές το εργαλείο τίθεται εκτός λειτουργίας ή ο χρόνος που λειτουργεί χωρίς να εκτελεί κάποια εργασία. Αυτό ενδέχεται να ελαττώσει σημαντικά το επίπεδο έκθεσης καθ' όλη τη διάρκεια του χρόνου λειτουργίας.

Προσδιορίστε επιπρόσθετα μέτρα ασφαλείας για να προστατεύσετε το χειριστή από τις επιπτώσεις των κραδασμών. Τέτοια μέτρα είναι: συντήρηση του εργαλείου και των παρελκόμενων, διατήρηση των χεριών σε καλή θερμοκρασία, οργάνωση μοτίβων εργασίας.

Δήλωση Συμμόρφωσης - Ε.Κ. Οδηγία περί μηχανικού εξοπλισμού



Καρφωτικό μπαταρίας για μεταλλικούς συνδεσμούς DCN693

Η εταιρεία DEWALT δηλώνει ότι τα προϊόντα που περιγράφονται στην ενότητα **Τεχνικά δεδομένα** σχεδιάστηκαν σε συμμόρφωση με τα εξής πρότυπα και οδηγίες:

2006/42/ΕΚ, EN60745-1:2009+A11:2010, EN60745-2-16:2010.

Αυτά τα προϊόντα συμμορφώνονται και με τις Οδηγίες 2014/30/ΕΕ και 2011/65/ΕΕ. Για περισσότερες πληροφορίες, παρακαλούμε επικοινωνήστε με την DEWALT στην παρακάτω διεύθυνση ή ανατρέξτε στο πίσω μέρος του εγχειριδίου.

Ο κάτωθι υπογράφων είναι υπεύθυνος για τη σύνταξη του τεχνικού φακέλου και πραγματοποιεί την παρούσα δήλωση εκ μέρους της εταιρείας DEWALT.

Markus Rompel
Αντιπρόεδρος Μηχανολογίας, ΡΤΕ Ευρώπης
DEWALT, Richard-Klinger-Straße 11,
65510, Idstein, Γερμανία
05.09.2022



ΠΡΟΕΙΔΟΠΟΙΗΣΗ: Για να ελαττώσετε τον κίνδυνο τραυματισμού, διαβάστε το εγχειρίδιο χρήσης.

Ορισμοί: Οδηγίες ασφαλείας

Οι παρακάτω ορισμοί περιγράφουν το επίπεδο σοβαρότητας για κάθε προειδοποιητική λέξη. Παρακαλούμε διαβάστε το εγχειρίδιο και δώστε προσοχή σε αυτά τα σύμβολα.



ΚΙΝΔΥΝΟΣ: Υποδεικνύει μια επικείμενη επικίνδυνη κατάσταση, η οποία, εάν δεν αποφευχθεί, **θα** προκαλέσει **θάνατο ή σοβαρό τραυματισμό**.

Μπαταρίες				Φορτιστές/Χρόνοι φόρτισης (λεπτά)***									
Αρ. κατ.	V _{DC}	Ah	Βάρος (kg)	DCB104	DCB107	DCB112/ DCB1102	DCB113	DCB115/ DCB1104	DCB116	DCB117	DCB118	DCB132	DCB119
DCB546	18/54	6,0/2,0	1,08	60	270	170	140	90	80	40	60	90	X
DCB547/G	18/54	9,0/3,0	1,46	75*	420	270	220	135*	110*	60	75*	135*	X
DCB548	18/54	12,0/4,0	1,46	120	540	350	300	180	150	80	120	180	X
DCB181	18	1,5	0,35	22	70	45	35	22	22	22	22	22	45
DCB182	18	4,0	0,61	60/40**	185	120	100	60	60/45**	60/40**	60/40**	60	120
DCB183/B/G	18	2,0	0,40	30	90	60	50	30	30	30	30	30	60
DCB184/B/G	18	5,0	0,62	75/50**	240	150	120	75	75/60**	75/50**	75/50**	75	150
DCB185	18	1,3	0,35	22	60	40	30	22	22	22	22	22	40
DCB187	18	3,0	0,54	45	140	90	70	45	45	45	45	45	90
DCB189	18	4,0	0,54	60	185	120	100	60	60	60	60	60	120
DCBP034/G	18	1,7	0,32	27	82	50	40	27	27	27	27	27	50

*Κωδικός ημερομηνίας 201811475B ή μεταγενέστερος

**Κωδικός ημερομηνίας 201536 ή μεταγενέστερος

***Αυτός ο πίνακας προορίζεται μόνο για καθοδήγηση, οι χρόνοι θα διαφέρουν ανάλογα με τη θερμοκρασία και την κατάσταση της μπαταρίας.



ΠΡΟΕΙΔΟΠΟΙΗΣΗ: Υποδεικνύει μια ενδεχομένη επικίνδυνη κατάσταση, η οποία, εάν δεν αποφευχθεί, θα μπορούσε να προκαλέσει θάνατο ή σοβαρό τραυματισμό.



ΠΡΟΣΟΧΗ: Υποδεικνύει μια ενδεχομένη επικίνδυνη κατάσταση, η οποία, εάν δεν αποφευχθεί, ενδέχεται να προκαλέσει τραυματισμό μικρής ή μέτριας σοβαρότητας.

ΣΗΜΕΙΩΣΗ: Υποδεικνύει μια πρακτική που δεν έχει σχέση με προσωπικό τραυματισμό και η οποία, εάν δεν αποφευχθεί, ενδέχεται να προκαλέσει υλική ζημία.



Υποδηλώνει κίνδυνο ηλεκτροπληξίας.



Υποδηλώνει κίνδυνο πυρκαγιάς.

Γενικές προειδοποιήσεις ασφαλείας για τα ηλεκτρικά εργαλεία



ΠΡΟΕΙΔΟΠΟΙΗΣΗ: Διαβάστε όλες τις προειδοποιήσεις ασφαλείας και όλες τις οδηγίες. Η μη τήρηση όλων των προειδοποιήσεων και των οδηγιών ενδέχεται να οδηγήσει σε ηλεκτροπληξία, πυρκαγιά ή/και σοβαρό τραυματισμό.

ΔΙΑΤΗΡΗΣΤΕ ΤΙΣ ΠΡΟΕΙΔΟΠΟΙΗΣΕΙΣ ΚΑΙ ΤΙΣ ΟΔΗΓΙΕΣ ΓΙΑ ΜΕΛΛΟΝΤΙΚΗ ΑΝΑΦΟΡΑ

Ο όρος «ηλεκτρικό εργαλείο» σε όλες τις προειδοποιήσεις, αναφέρεται σε εργαλείο που τροφοδοτείται με ρεύμα από το ηλεκτρικό δίκτυο (με καλώδιο) ή σε εργαλείο που λειτουργεί με μπαταρία (ασύρματο).

1) Ασφάλεια χώρου εργασίας

- α) Διατηρείτε το χώρο εργασίας καθαρό και καλά φωτισμένο. Οι μη τακτοποιημένοι ή σκοτεινοί χώροι, αποτελούν αιτία ατυχημάτων.

β) Μη λειτουργείτε τα ηλεκτρικά εργαλεία σε εκρηκτικές ατμόσφαιρες, όπως όταν υπάρχουν εύφλεκτα υγρά, αέρια ή σκόνη. Τα ηλεκτρικά εργαλεία δημιουργούν σπινθήρες που μπορούν να προκαλέσουν ανάφλεξη στη σκόνη ή τις αναθυμιάσεις.

γ) Απομακρύνετε τα παιδιά και άλλα παρευρισκόμενα άτομα όταν χρησιμοποιείτε ένα ηλεκτρικό εργαλείο. Η απόσπαση της προσοχής σας μπορεί να έχει ως αποτέλεσμα την απώλεια ελέγχου.

2) Ηλεκτρική ασφάλεια

- α) Τα βύσματα των ηλεκτρικών εργαλείων πρέπει να ταιριάζουν με τις πρίζες. Μην τροποποιείτε ποτέ το βύσμα με οποιονδήποτε τρόπο. Μη χρησιμοποιείτε τυχόν βύσματα προσαρμογέα με γειωμένα (με γείωση εδάφους) ηλεκτρικά εργαλεία. Με μη τροποποιημένα βύσματα και κατάλληλες πρίζες ελαττώνεται ο κίνδυνος ηλεκτροπληξίας.
- β) Αποφεύγετε την επαφή του σώματός σας με γειωμένες επιφάνειες όπως σωλήνες, καλοριφέρ, εστίες κουζινών και ψυγεία. Ο κίνδυνος ηλεκτροπληξίας αυξάνεται όταν το σώμα σας είναι γειωμένο.
- γ) Μην εκθέτετε τα ηλεκτρικά εργαλεία στη βροχή ή σε συνθήκες υγρασίας. Η είσοδος νερού σε ηλεκτρικό εργαλείο αυξάνει τον κίνδυνο ηλεκτροπληξίας.
- δ) Μην καταπονείτε υπερβολικά το καλώδιο. Μη χρησιμοποιείτε ποτέ το καλώδιο για τη μεταφορά, το τράβηγμα ή την αποσύνδεση του ηλεκτρικού εργαλείου. Κρατήστε το καλώδιο μακριά από θερμότητα, λάδι, αιχμηρές ακμές και κινούμενα μέρη. Καλώδια που έχουν υποστεί ζημιά ή περιπλεγμένα καλώδια αυξάνουν τον κίνδυνο ηλεκτροπληξίας.
- ε) Όταν χρησιμοποιείτε ένα ηλεκτρικό εργαλείο σε εξωτερικό χώρο, να χρησιμοποιείτε μόνο καλώδια προέκτασης που είναι κατάλληλα για χρήση σε εξωτερικό χώρο. Η χρήση καλωδίου

κατάλληλου για χρήση σε εξωτερικό χώρο ελαττώνει τον κίνδυνο ηλεκτροπληξίας.

- στ) **Εάν είναι αναπόφευκτη η λειτουργία ηλεκτρικού εργαλείου σε χώρο με υψηλή υγρασία, χρησιμοποιήστε παροχή ηλεκτροδότησης με προστασία από ρεύματα διαρροής (RCD).** Η χρήση μιας διάταξης RCD ελαττώνει τον κίνδυνο ηλεκτροπληξίας.

3) Προσωπική ασφάλεια

- α) **Παραμένετε σε εγρήγορση, προσέχετε τι κάνετε και χρησιμοποιείτε την κοινή λογική κατά τη χρήση ενός ηλεκτρικού εργαλείου. Μη χρησιμοποιείτε οποιοδήποτε ηλεκτρικό εργαλείο εάν είστε κουρασμένος(-η) ή υπό την επήρεια ναρκωτικών, αλκοόλ ή φαρμακευτικής αγωγής.** Μια μόνο στιγμή απόσπασης της προσοχής σας καθώς χειρίζεστε ηλεκτρικά εργαλεία, μπορεί να προκαλέσει σοβαρό προσωπικό τραυματισμό.
- β) **Χρησιμοποιείτε ατομικό προστατευτικό εξοπλισμό. Να φοράτε πάντοτε προστατευτικά γυαλιά.** Η χρήση προστατευτικού εξοπλισμού όπως μάσκας για τη σκόνη, αντιολισθητικών υποδημάτων, κράνους ή προστατευτικών ακουστικών για τις ανάλογες συνθήκες, θα ελαττώσει τους προσωπικούς τραυματισμούς.
- γ) **Αποτρέψτε τυχόν ακούσια εκκίνηση του εργαλείου. Βεβαιωθείτε ότι ο διακόπτης βρίσκεται στη θέση Off προτού συνδέσετε το εργαλείο στην πρίζα ή/και στην μπαταρία, καθώς και προτού σηκώσετε ή μεταφέρετε το εργαλείο.** Η μεταφορά ηλεκτρικών εργαλείων με το δάκτυλό σας στο διακόπτη ή η σύνδεση στην πρίζα εργαλείων με το διακόπτη στη θέση On ενέχουν κίνδυνο ατυχήματος.
- δ) **Αφαιρέστε οποιοδήποτε κλειδί ή ρυθμιστικό κλειδί προτού ενεργοποιήσετε το ηλεκτρικό εργαλείο.** Ένα κλειδί ή ρυθμιστικό κλειδί που έχει αφεθεί προσαρτημένο σε κινητό τμήμα του ηλεκτρικού εργαλείου, μπορεί να προκαλέσει προσωπικό τραυματισμό.
- ε) **Μην προσπαθήσετε να φτάσετε απομακρυσμένα σημεία. Φροντίστε να έχετε πάντοτε την κατάλληλη στάση και να διατηρείτε την ισορροπία σας.** Κατ' αυτόν τον τρόπο θα έχετε καλύτερο έλεγχο του εργαλείου σε απροσδόκητες καταστάσεις.
- στ) **Να είστε ντυμένοι κατάλληλα. Μην φοράτε φαρδιά ενδύματα ή κοσμήματα. Διατηρείτε τα μαλλιά, τα ενδύματα και τα γάντια σας μακριά από κινούμενα μέρη.** Τα φαρδιά ενδύματα, τα κοσμήματα ή τα μακριά μαλλιά μπορεί να εμπλακούν στα κινούμενα μέρη.
- ζ) **Εάν οι συσκευές παρέχονται με σύνδεση συστημάτων αφαίρεσης και συλλογής σκόνης, φροντίστε τα συστήματα αυτά να είναι συνδεδεμένα και να χρησιμοποιούνται κατάλληλα.** Η χρήση συστήματος συλλογής σκόνης μπορεί να ελαττώσει τους κινδύνους που σχετίζονται με τη σκόνη.

4) Χρήση και φροντίδα των ηλεκτρικών εργαλείων

- α) **Μη ζορίζετε το ηλεκτρικό εργαλείο. Χρησιμοποιείτε το κατάλληλο εργαλείο ανάλογα με την εφαρμογή.** Η εργασία θα πραγματοποιηθεί με καλύτερο και πιο ασφαλές τρόπο όταν εκτελείται από το σωστά επιλεγμένο ηλεκτρικό εργαλείο με τον προβλεπόμενο ρυθμό.
- β) **Μη χρησιμοποιείτε το εργαλείο εάν ο διακόπτης δεν μεταβαίνει στις θέσεις On (Ενεργοποίηση) και Off (Απενεργοποίηση).** Οποιοδήποτε εργαλείο δεν μπορεί να ελεγχθεί μέσω του διακόπτη του, είναι επικίνδυνο και πρέπει να επισκευαστεί.
- γ) **Αποσυνδέστε το βύσμα από την πρίζα ή και την μπαταρία από το ηλεκτρικό εργαλείο πριν κάνετε οποιοδήποτε ρυθμίσεις, αλλαγές παρελκόμενων ή πριν αποθηκεύσετε οποιοδήποτε ηλεκτρικό εργαλείο.** Αυτού του είδους τα μέτρα ασφαλείας ελαττώνουν τον κίνδυνο τυχαίας θέσης του ηλεκτρικού εργαλείου σε λειτουργία.
- δ) **Αποθηκεύετε τα ηλεκτρικά εργαλεία που δεν χρησιμοποιείτε μακριά από μέρη όπου μπορούν να τα προσεγγίσουν παιδιά και μην επιτρέπεται τη χρήση του ηλεκτρικού εργαλείου από άτομα που δεν είναι εξοικειωμένα με αυτό ή με τις οδηγίες χρήσης του.** Τα ηλεκτρικά εργαλεία είναι επικίνδυνα όταν χρησιμοποιούνται από μη εκπαιδευμένους χειριστές.
- ε) **Συντηρείτε τα ηλεκτρικά εργαλεία. Ελέγξτε για τυχόν εσφαλμένη ευθυγράμμιση ή ενσφίνωση κινούμενων μερών, για τυχόν θραύση εξαρτημάτων και για τυχόν άλλες καταστάσεις που μπορεί να επηρεάσουν τη λειτουργία του ηλεκτρικού εργαλείου. Εάν το ηλεκτρικό εργαλείο έχει υποστεί ζημιά, φροντίστε για την επισκευή του πριν το χρησιμοποιήσετε.** Πολλά ατυχήματα έχουν προκληθεί από ηλεκτρικά εργαλεία που δεν έχουν συντηρηθεί κατάλληλα.
- στ) **Διατηρείτε τα εργαλεία κοπής αιχμηρά και καθαρά.** Τα κατάλληλα συντηρημένα εργαλεία κοπής με αιχμηρά άκρα κοπής έχουν μικρότερες πιθανότητες λυγίσματος κατά τη λειτουργία και ελέγχονται ευκολότερα.
- ζ) **Χρησιμοποιείτε το ηλεκτρικό εργαλείο, τα παρελκόμενα και τα τρυπάνια κ.λπ. σύμφωνα με τις παρούσες οδηγίες, λαμβάνοντας υπόψη τις συνθήκες εργασίας και την εργασία που πρόκειται να πραγματοποιηθεί.** Η χρήση ενός ηλεκτρικού εργαλείου για εργασίες διαφορετικές από αυτές για τις οποίες προορίζεται, μπορεί να οδηγήσει σε επικίνδυνη κατάσταση.

5) Χρήση και φροντίδα των εργαλείων με μπαταρία

- α) **Επαναφορτίζετε μόνο με το φορτιστή που καθορίζεται από τον κατασκευαστή.** Φορτιστής που είναι κατάλληλος για έναν τύπο μπαταριών, μπορεί να ενέχει κίνδυνο πυρκαγιάς όταν χρησιμοποιείται με άλλο τύπο μπαταριών.

- β) **Χρησιμοποιείτε τα ηλεκτρικά εργαλεία μόνο με τις ειδικά καθορισμένες μπαταρίες.** Η χρήση μπαταριών άλλου τύπου ενέχει κίνδυνο τραυματισμού και πυρκαγιάς.
- γ) **Όταν η μπαταρία δεν χρησιμοποιείται, διατηρείτε την μακριά από άλλα μεταλλικά αντικείμενα, όπως συνδετήρες, νομίσματα, κλειδιά, καρφιά, βίδες ή άλλα μικρά μεταλλικά αντικείμενα που μπορεί να προκαλέσουν ηλεκτρική επαφή μεταξύ των δύο ακροδεκτών της μπαταρίας μπορεί να προκαλέσει εγκαύματα ή και πυρκαγιά.**
- δ) **Κάτω από συνθήκες κακομεταχείρισης, μπορεί να εκτοξευτεί υγρό από τη μπαταρία. Αποφύγετε την επαφή με το υγρό αυτό. Εάν έλθετε σε επαφή κατά λάθος, ξεπλύνετε με άφθονο νερό. Σε περίπτωση που το υγρό έλθει σε επαφή με τα μάτια σας, ζητήστε ιατρική βοήθεια.** Το υγρό που εκτοξεύεται από τη μπαταρία μπορεί να προκαλέσει ερεθισμούς ή εγκαύματα.

6) Συντήρηση (Σέρβις)

- α) **Φροντίζετε η συντήρηση του ηλεκτρικού εργαλείου να πραγματοποιείται από πιστοποιημένο για επισκευές άτομο, με τη χρήση μόνο πανομοίτυπων ανταλλακτικών.** Κατ' αυτό τον τρόπο εξασφαλίζεται η ασφάλεια του ηλεκτρικού εργαλείου.

Οδηγίες ασφαλείας για καρφωτικά μπαταρίας

- **Πάντα να θεωρείτε ότι το εργαλείο περιέχει καρφιά.** Ο απρόσεκτος χειρισμός του καρφωτικού μπορεί να έχει ως συνέπεια μη αναμενόμενη βολή καρφιών και τραυματισμό.
- **Μην κατευθύνετε το εργαλείο προς το μέρος σας ή προς οποιονδήποτε παρευρισκόμενο.** Η μη αναμενόμενη πυροδότηση θα προκαλέσει εξαγωγή του καρφιού προκαλώντας τραυματισμό.
- **Μην ενεργοποιείτε το εργαλείο αν αυτό δεν έχει πρώτα τοποθετηθεί σε σταθερή επαφή με το τεμάχιο εργασίας.** Αν το εργαλείο δεν είναι σε επαφή με το τεμάχιο εργασίας, το καρφί μπορεί να εξοστρακιστεί μακριά από το στόχο του.
- **Αποσυνδέετε το εργαλείο από την πηγή ισχύος αν σφηνώσει καρφί μέσα στο εργαλείο.** Όταν αφαιρείτε ένα καρφί που έχει σφηνώσει, το καρφωτικό μπορεί να ενεργοποιηθεί κατά λάθος αν είναι συνδεδεμένο στην πηγή ισχύος.
- **Μη χρησιμοποιείτε αυτό το καρφωτικό για στερέωση ηλεκτρικών καλωδίων.** Δεν έχει σχεδιαστεί για εγκατάσταση ηλεκτρικών καλωδίων και μπορεί να προκαλέσει ζημιά στη μόνωση των καλωδίων, προκαλώντας έτσι κινδύνους ηλεκτροπληξίας ή φωτιάς.



ΠΡΟΕΙΔΟΠΟΙΗΣΗ: Αν το εργαλείο σας έχει πεσει ή υποψιάζεστε ότι έχει υποστεί ζημια, διενεργήστε έναν έλεγχο λειτουργίας του εργαλείου όπως καθορίζεται στο τμήμα επιλογής τρόπου λειτουργίας στο παρον εγχειρίδιο. Αν το εργαλείο δεν λειτουργεί σωστά με τα περιγραφόμενα στο εγχειρίδιο, σταματήστε τη χρήση του

και παραδώστε το για σέρβις σε εξουσιοδοτημένο κέντρο σέρβις DeWALT.

- Μη χρησιμοποιείτε το εργαλείο σαν σφυρί.
- Για εξαιρέσεις ελέγξτε τους τοπικούς σας εθνικούς κανονισμούς σχετικά με το χώρο εργασίας.
- Πάντα να ελέγχετε τους τοπικούς κανονισμούς σχετικά με τους χώρους εργασίας.
- Πάντα να φοράτε γυαλιά ασφαλείας.
- Πάντα να φοράτε προστασία ακοής.
- Να χρησιμοποιείτε μόνο συνδετήρες του τύπου που καθορίζεται στο εγχειρίδιο.
- Μη χρησιμοποιείτε οποιεσδήποτε βάσεις για στερέωση του εργαλείου σε στήριγμα.
- Μην αφαιρέσετε ή απενεργοποιήσετε κανένα εξάρτημα του εργαλείου καρφώματος συνδετήρων, όπως τον ενεργοποιητή επαφής.
- Πριν από κάθε λειτουργία, ελέγξτε ότι ο μηχανισμός ενεργοποίησης και ασφάλειας λειτουργεί σωστά και ότι όλα τα παξιμάδια και μπουλόνια είναι σφικτά βιδωμένα.
- Μην ενεργοποιείτε ποτέ το εργαλείο καρφώματος συνδετήρων σε ελεύθερο χώρο.
- Στην περιοχή εργασίας, μεταφέρετε το εργαλείο στο χώρο εργασίας με τη χρήση μόνο μίας χειρολαβής και ποτέ με τη σκανδάλη ενεργοποιημένη.
- Λάβετε υπόψη τις συνθήκες στην περιοχή εργασίας. Οι συνθήκες μπορεί να προκαλέσουν διάτρηση λεπτών τεμαχίων ή να ξεφύγουν από γωνίες του τεμαχίου στο οποίο εργάζεστε, αποτελώντας έτσι κίνδυνο για τα παρόντα άτομα.
- Μην καρφώνετε συνδετήρες κοντά σε γωνίες του τεμαχίου εργασίας.
- Μην καρφώνετε συνδετήρες πάνω σε άλλους συνδετήρες.

Υπολειπόμενοι κίνδυνοι

Οι κίνδυνοι που ακολουθούν είναι εγγενείς στη χρήση αυτών των μηχανημάτων:

- Τραυματισμοί προκαλούμενοι από ακατάλληλο χειρισμό του εργαλείου.
- Απώλεια ελέγχου λόγω μη σταθερής λαβής του εργαλείου.
- Μικρή καταπόνηση βραχιόνων και κάτω χεριών, ειδικά κατά την εργασία πάνω από το ύψος της κεφαλής. Πάντα κάνετε τακτικά διαλείμματα όταν εργάζεστε για μεγάλα χρονικά διαστήματα.

Παρά την εφαρμογή των σχετικών κανονισμών ασφαλείας και την εφαρμογή διατάξεων ασφαλείας, ορισμένοι υπολειπόμενοι κίνδυνοι δεν μπορούν να αποφευχθούν. Αυτοί είναι:

- Βλάβη της ακοής.
- Κίνδυνος σωματικής βλάβης λόγω εκτινασόμενων σωματιδίων.
- Κίνδυνος σωματικής βλάβης λόγω παρατεταμένης χρήσης.
- Απώλεια ελέγχου προκαλούμενη από ανάδραση.
- Κίνδυνος τραυματισμού προκαλούμενος από σημεία σύνθλιψης, αιχμηρές ακμές και ακατάλληλο χειρισμό του τεμαχίου εργασίας.

- Κίνδυνος τραυματισμού προκαλούμενος από αιχμηρές ακμές όταν αλλάζετε καρφιά ή όταν εισάγετε ταινίες καρφιών.

Ηλεκτρική ασφάλεια

Ο ηλεκτρικός κινητήρας έχει σχεδιαστεί για λειτουργία μόνο σε μία τάση. Ελέγχετε πάντοτε εάν η τάση της μπαταρίας ανταποκρίνεται στην τάση που αναγράφεται στην πινακίδα με τα δεδομένα. Επίσης, βεβαιωθείτε ότι η τάση του φορτιστή αντιστοιχεί στην τάση του ηλεκτρικού δικτύου.



Ο φορτιστής της DEWALT διαθέτει διπλή μόνωση σύμφωνα με το πρότυπο EN60335. Κατά συνέπεια, δεν απαιτείται καλώδιο γείωσης.

Εάν το καλώδιο τροφοδοσίας υποστεί βλάβη, πρέπει να αντικατασταθεί από ειδικά διαμορφωμένο καλώδιο που διατίθεται μέσω της υπηρεσίας εξυπηρέτησης της DEWALT.

Χρήση προέκτασης

Δεν πρέπει να χρησιμοποιούνται προεκτάσεις εκτός και αν είναι απολύτως απαραίτητο. Χρησιμοποιήστε εγκεκριμένη προέκταση, κατάλληλη για την είσοδο ρεύματος του φορτιστή σας (ανατρέξτε στα **Τεχνικά δεδομένα**). Το ελάχιστο μέγεθος του αγωγού είναι 1 mm², ενώ το μέγιστο μήκος είναι 30 m.

Όταν χρησιμοποιείτε καλώδιο σε ρολό, να ξετυλίγετε πάντοτε το καλώδιο εντελώς.

ΦΥΛΑΞΤΕ ΑΥΤΕΣ ΤΙΣ ΟΔΗΓΙΕΣ

Φορτιστές

Οι φορτιστές DEWALT δεν απαιτούν καμία ρύθμιση και έχουν σχεδιαστεί για να λειτουργούν όσο το δυνατόν πιο απλά.

Σημαντικές οδηγίες ασφαλείας για κάθε τύπο φορτιστή μπαταρίας

ΦΥΛΑΞΤΕ ΑΥΤΕΣ ΤΙΣ ΟΔΗΓΙΕΣ: Το παρόν εγχειρίδιο περιέχει σημαντικές οδηγίες ασφαλείας και λειτουργίας για συμβατούς φορτιστές μπαταριών (ανατρέξτε στα **Τεχνικά Στοιχεία**).

- Πριν χρησιμοποιήσετε το φορτιστή, διαβάστε όλες τις οδηγίες και τις επισημάνσεις προσοχής πάνω στο φορτιστή, το πακέτο μπαταριών και το προϊόν όπου χρησιμοποιείται το πακέτο μπαταριών.



ΠΡΟΕΙΔΟΠΟΙΗΣΗ: Κίνδυνος ηλεκτροπληξίας. Μην επιτρέψετε να εισέλθει οποιοδήποτε υγρό μέσα στο φορτιστή. Μπορεί να προκληθεί ηλεκτροπληξία.



ΠΡΟΕΙΔΟΠΟΙΗΣΗ: Συνιστούμε τη χρήση διάταξης προστασίας από ρεύμα διαρροής με διαβάθμιση έντασης ρεύματος διαρροής 30mA ή μικρότερη.



ΠΡΟΣΟΧΗ: Κίνδυνος εγκαυμάτων. Για να μειώσετε τον κίνδυνο τραυματισμού, φορτίζετε μόνο επαναφορτιζόμενες μπαταρίες DEWALT. Άλλοι τύποι μπαταριών μπορεί να εκραγούν προκαλώντας τραυματισμό και ζημιά.



ΠΡΟΣΟΧΗ: Τα παιδιά θα πρέπει να βρίσκονται υπό επίβλεψη ώστε να διασφαλίζεται ότι δεν παίζουν με τη συσκευή.

ΣΗΜΕΙΩΣΗ: Υπό ορισμένες συνθήκες, με το φορτιστή συνδεδεμένο στην παροχή ρεύματος, οι εκτεθειμένες επαφές φόρτισης μέσα στο φορτιστή μπορεί να

βραχυκυκλωθούν από ξένο υλικό. Τα ξένα υλικά με αγώγιμες ιδιότητες, όπως είναι, αλλά χωρίς περιορισμός σε αυτό, το σύρμα τριψίματος, το αλουμινοχαρτό ή οποιαδήποτε συσσώρευση μεταλλικών σωματιδίων, θα πρέπει να διατηρούνται μακριά από τις κοιλότητες των φορτιστών. Πάντα αποσυνδέετε το φορτιστή από την παροχή ρεύματος όταν δεν υπάρχει πακέτο μπαταριών στην κοιλότητα. Αποσυνδέετε το φορτιστή από την πρίζα πριν επιχειρήσετε να τον καθαρίσετε.

- **ΜΗΝ επιχειρήσετε να φορτίσετε το πακέτο μπαταριών με οποιουσδήποτε φορτιστές άλλους από τους αναφερόμενους στο παρόν εγχειρίδιο.** Ο φορτιστής και το πακέτο μπαταριών έχουν σχεδιαστεί ειδικά για να λειτουργούν μαζί.
- **Αυτοί οι φορτιστές δεν προορίζονται για χρήσεις άλλες από φόρτιση επαναφορτιζόμενων μπαταριών DEWALT.** Οποιοσδήποτε άλλες χρήσεις μπορεί να προκαλέσουν κίνδυνο πυρκαγιάς και ελαφράς ή θανατηφόρου ηλεκτροπληξίας.
- **Μην εκθέσετε το φορτιστή σε βροχή ή χιόνι.**
- **Τραβάτε το φικ και όχι το καλώδιο όταν αποσυνδέετε το φορτιστή.** Έτσι θα μειωθεί ο κίνδυνος ζημιάς στο φικ και το καλώδιο.
- **Να βεβαιώνετε ότι το καλώδιο έχει διευθετηθεί έτσι ώστε να μην πατηθεί, να αποτελέσει αιτία παραπατήματος ή να υποβληθεί με άλλο τρόπο σε ζημιά ή καταπόνηση.**
- **Μην χρησιμοποιήσετε καλώδιο επέκτασης εκτός αν είναι απολύτως απαραίτητο.** Η χρήση ακατάλληλου καλωδίου επέκτασης θα μπορούσε να επιφέρει κίνδυνο πυρκαγιάς και ελαφράς ή θανατηφόρου ηλεκτροπληξίας.
- **Μην τοποθετείτε οποιοδήποτε αντικείμενο πάνω στο φορτιστή και μην τοποθετείτε το φορτιστή σε μαλακή επιφάνεια που θα μπορούσε να φράξει τα ανοίγματα αερισμού και να έχει ως αποτέλεσμα έντονη εσωτερική θέρμανση.** Τοποθετείτε το φορτιστή μακριά από οποιαδήποτε πηγή θερμότητας. Ο φορτιστής αερίζεται μέσω ανοιγμάτων στο πάνω και στο κάτω μέρος του περιβλήματος.
- **Μην χρησιμοποιήσετε το φορτιστή αν το καλώδιο ή το φικ του έχει υποστεί ζημιά**— φροντίστε να αντικατασταθούν άμεσα.
- **Μην χρησιμοποιήσετε το φορτιστή αν έχει δεχθεί δυνατό χτύπημα, έχει πέσει ή αν έχει υποστεί ζημιά με οποιονδήποτε άλλο τρόπο.** Παραδώστε τον σε εξουσιοδοτημένο κέντρο σέρβις.
- **Μην αποσυρμολογήσετε το φορτιστή. Παραδώστε τον σε εξουσιοδοτημένο κέντρο σέρβις όταν απαιτείται σέρβις ή επισκευή.** Η λανθασμένη συρμολόγηση μπορεί να έχει ως αποτέλεσμα κίνδυνο ελαφράς ή θανατηφόρου ηλεκτροπληξίας ή πυρκαγιάς.
- Σε περίπτωση που το καλώδιο ρεύματος έχει υποστεί ζημιά, αυτό πρέπει να αντικατασταθεί άμεσα από τον κατασκευαστή, τον αντιπρόσωπό του για σέρβις ή άτομο με παρόμοια εξειδίκευση, ώστε να αποτραπεί οποιοσδήποτε κίνδυνος.
- **Αποσυνδέστε το φορτιστή από την πρίζα πριν επιχειρήσετε οποιονδήποτε καθαρισμό. Έτσι θα μειωθεί**

ο κίνδυνος ηλεκτροπληξίας. Με την αφαίρεση του πακέτου μπαταριών δεν μειώνεται αυτός ο κίνδυνος.

- **ΠΟΤΕ** μην επιχειρήσετε να συνδέσετε 2 φορτιστές μαζί.
- **Ο φορτιστής έχει σχεδιαστεί για να λειτουργεί με κανονικό οικιακό ρεύμα 230 V. Μην επιχειρήσετε να τον χρησιμοποιήσετε με οποιαδήποτε άλλη τάση.** Αυτό δεν ισχύει για το φορτιστή οχήματος.







Φόρτιση μιας μπαταρίας (Εικ. [Fig.] B)

1. Συνδέστε το φορτιστή σε κατάλληλη πρίζα πριν τοποθετήσετε το πακέτο μπαταρίας.
2. Εισάγετε το πακέτο μπαταρίας **12** μέσα στο φορτιστή και βεβαιωθείτε ότι το πακέτο μπαταρίας έχει τερματίσει πλήρως στην κανονική του θέση μέσα στο φορτιστή. Η κόκκινη λυχνία (φόρτιση) θα αναβοσβήνει επανειλημμένα υποδηλώνοντας ότι έχει αρχίσει η διαδικασία φόρτισης.
3. Η φόρτιση έχει ολοκληρωθεί όταν το κόκκινο φως είναι μόνιμα αναμμένο. Τότε το πακέτο μπαταρίας είναι πλήρως φορτισμένο και μπορείτε να το χρησιμοποιήσετε άμεσα ή να το αφήσετε τοποθετημένο στο φορτιστή. Για να αφαιρέσετε το πακέτο μπαταρίας από το φορτιστή, πατήστε το κουμπί ασφάλισης της μπαταρίας **21** στο πακέτο μπαταρίας.

ΣΗΜΕΙΩΣΗ: Για να εξασφαλίσετε μέγιστη απόδοση και μέγιστη ωφέλιμη ζωή των πακέτων μπαταριών λιθίου-iónτων, φορτίστε πλήρως το πακέτο μπαταρίας πριν την πρώτη χρήση.

Λειτουργία του φορτιστή

Ανατρέξτε στις παρακάτω ενδείξεις σχετικά με την κατάσταση φόρτισης του πακέτου μπαταρίας.

Ενδείξεις φόρτισης	
	φορτίζει 
	πλήρως φορτισμένο 
	καθυστέρηση θερμού/ψυχρού πακέτου μπαταριών* 

*Στη διάρκεια αυτής της διαδικασίας, η κόκκινη λυχνία θα συνεχίσει να αναβοσβήνει, αλλά θα είναι αναμμένη μια κίτρινη ενδεικτική λυχνία. Αφού η μπαταρία φθάσει σε κατάλληλη θερμοκρασία, η κίτρινη λυχνία θα σβήσει και ο φορτιστής θα συνεχίσει τη διαδικασία φόρτισης.

Ο/Οι συμβατός(-οί) φορτιστής(-ές) δεν θα φορτίσουν μια μπαταρία που παρουσιάζει βλάβη. Ο φορτιστής θα υποδηλώσει τη βλάβη μπαταρίας μη ανάβοντας καθόλου τη λυχνία ή εμφανίζοντας την ακολουθία αναβοσβήνιματος: πρόβλημα μπαταριών ή φορτιστή.

ΣΗΜΕΙΩΣΗ: Αυτό θα μπορούσε να σημαίνει πρόβλημα με φορτιστή.

Αν ο φορτιστής υποδηλώνει πρόβλημα, δώστε το φορτιστή και το πακέτο μπαταριών για έλεγχο σε εξουσιοδοτημένο κέντρο σέρβις.

Καθυστέρηση θερμού/ψυχρού πακέτου μπαταρίας

Αν ο φορτιστής ανιχνεύσει μπαταρία με υπερβολικά υψηλή ή χαμηλή θερμοκρασία, ξεκινά αυτόματα μια Καθυστέρηση θερμού/ψυχρού πακέτου μπαταρίας, αναστέλλοντας τη φόρτιση έως ότου η μπαταρία έχει φθάσει σε κατάλληλη θερμοκρασία.

Κατόπιν, ο φορτιστής αρχίζει αυτόματα τη φόρτιση του πακέτου. Αυτή η λειτουργία διασφαλίζει τη μέγιστη διάρκεια ζωής της μπαταρίας.

ο μπαταρίας μη ανάβοντας λυχνία ή εμφανίζοντας ένα μοτίβο αναβοσβήνιματος που αντιστοιχεί σε μήνυμα αντικαταστήστε το πακέτο μπαταρίας. Το πακέτο μπαταριών θα φορτίζεται σε αυτή τη μικρότερη ταχύτητα σε όλο τον κύκλο φόρτισης και δεν θα επιστρέψει στη μέγιστη ταχύτητα φόρτισης ακόμα και αν η μπαταρία θερμανθεί.

Ο φορτιστής DCB118 είναι εξοπλισμένος με εσωτερικό ανεμιστήρα σχεδιασμένο να ψύχει το πακέτο μπαταρίας. Ο ανεμιστήρας θα ενεργοποιείται αυτόματα όταν χρειάζεται να ψυχθεί το πακέτο μπαταρίας. Σε καμία περίπτωση μη χρησιμοποιήσετε το φορτιστή αν ο ανεμιστήρας δεν λειτουργεί σωστά ή αν είναι φραγμένες οι οχισμές αερισμού. Μην επιτρέψετε την είσοδο ξένων αντικειμένων στο εσωτερικό του φορτιστή.

Ηλεκτρονικό Σύστημα Προστασίας

Τα εργαλεία XR Li-Ion (λιθίου-iónτων) έχουν σχεδιαστεί με Ηλεκτρονικό Σύστημα Προστασίας το οποίο προστατεύει τη μπαταρία από υπερφόρτωση, υπερθέρμανση ή βαθιά εκφόρτιση.

Το εργαλείο θα απενεργοποιηθεί αυτόματα αν ενεργοποιηθεί το ηλεκτρονικό σύστημα προστασίας. Αν συμβεί αυτό, τοποθετήστε τη μπαταρία λιθίου-iónτων στο φορτιστή έως ότου φορτιστεί πλήρως.

Στερέωση στον τοίχο

Αυτοί οι φορτιστές έχουν σχεδιαστεί να μπορούν α στερεωθούν σε τοίχο ή να στέκονται όρθιοι πάνω σε τραπέζι ή επιφάνεια εργασίας. Αν πρόκειται να στερεωθεί σε τοίχο, τοποθετήστε το φορτιστή κοντά σε πρίζα ρεύματος και μακριά από γωνίες ή άλλα εμπόδια που μπορεί να εμποδίζουν τη ροή του αέρα. Χρησιμοποιήστε την πίσω πλευρά του φορτιστή ως πρότυπο για τον καθορισμό της θέσης των βιδών στερέωσης στον τοίχο. Στερεώστε το φορτιστή με ασφάλεια χρησιμοποιώντας βίδες γυψοσανίδας (αγοράζονται ξεχωριστά) μήκους τουλάχιστον 25,4 mm με κεφαλή βίδας διαμέτρου τουλάχιστον 7–9 mm, βιδωμένες σε ξύλο σε βέλτιστο βάθος με τρόπο ώστε κάθε βίδα να προεξέχει περίπου 5,5 mm Ευθυγραμμίστε τις εγκοπές στην πίσω πλευρά του φορτιστή με τις βίδες που προεξέχουν και συμπλέξτε τις βίδες πλήρως μέσα στις εγκοπές.

Οδηγίες καθαρισμού του φορτιστή



ΠΡΟΕΙΔΟΠΟΙΗΣΗ: Κίνδυνος ηλεκτροπληξίας.
Αποσυνδέετε το φορτιστή από την πρίζα ρεύματος AC πριν τον καθαρισμό. Ο ρύπος και το γράσο μπορούν να αφαιρεθούν από τις εξωτερικές επιφάνειες του φορτιστή με χρήση ενός πανιού ή μιας μαλακής, μη μεταλλικής βούρτσας. Μην χρησιμοποιείτε νερό ή οποιαδήποτε καθαριστικά διαλύματα. Ποτέ μην αφήσετε οποιοδήποτε υγρό να εισέλθει στο εργαλείο. Ποτέ μη βυθίσετε κανένα μέρος του εργαλείου σε υγρό.

Μπαταρία

Σημαντικές οδηγίες ασφαλείας για κάθε τύπο μπαταρίας

Όταν παραγγέλνετε εφεδρικές μπαταρίες, φροντίστε να συμπεριλάβετε τον αριθμό καταλόγου και την τάση.

Η μπαταρία δεν είναι πλήρως φορτισμένη όταν αφαιρείται από τη συσκευασία της. Προτού χρησιμοποιήσετε την μπαταρία και τον φορτιστή, διαβάστε τις παρακάτω πληροφορίες ασφαλείας. Στη συνέχεια, ακολουθήστε τις διαδικασίες φόρτισης που περιγράφονται.

ΔΙΑΒΑΣΤΕ ΟΛΕΣ ΤΙΣ ΟΔΗΓΙΕΣ

- **Μην φορτίσετε ή χρησιμοποιήσετε μπαταρία σε εκρηκτική ατμόσφαιρα, όπως με παρουσία εύφλεκτων υγρών, αερίων ή σκόνης.** Η εισαγωγή ή αφαίρεση της μπαταρίας από το φορτιστή μπορεί να προκαλέσει ανάφλεξη της σκόνης ή των αναθυμιάσεων.
- **Ποτέ μην αναγκάσετε το πακέτο μπαταριών να εισέλθει με τη βία στο φορτιστή. Μην τροποποιήσετε το πακέτο μπαταριών με οποιονδήποτε τρόπο για να ταιριάξει με μη συμβατό φορτιστή, γιατί το πακέτο μπαταριών μπορεί να σπάσει προκαλώντας σοβαρό τραυματισμό.**
- Φορτίζετε τα πακέτα μπαταριών μόνο σε φορτιστές DEWALT.
- **MHN** πιτσιλίζετε ή βυθίζετε σε νερό ή άλλα υγρά.
- **Μην αποθηκεύετε ή χρησιμοποιείτε το εργαλείο και το πακέτο μπαταριών σε θεσίες όπου η θερμοκρασία μπορεί να φθάσει ή να υπερβεί τους 40 °C (104 °F) (όπως έξω από καλυμμένα μέρη ή σε μεταλλικά κτίρια το καλοκαίρι).**
- **Μην αποφεύρωστε την μπαταρία ακόμη και εάν έχει υποστεί σοβαρή ζημιά ή έχει φθαρεί εντελώς.** Σε περίπτωση πυρκαγιάς, η μπαταρία μπορεί να εκραγεί. Κατά την καύση μπαταριών ιόντων λιθίου δημιουργούνται τοξικές αναθυμιάσεις και υλικά.
- **Εάν το περιεχόμενο της μπαταρίας έρθει σε επαφή με το δέρμα, ξεπλύνετε αμέσως την περιοχή με ήπιο σαπούνι και νερό.** Εάν το υγρό της μπαταρίας εισέλθει στα μάτια, ξεπλύνετε με άφθονο νερό επί 15 λεπτά ή έως ότου σταματήσει ο ερεθισμός. Εάν η ιατρική βοήθεια είναι απαραίτητη, ο ηλεκτρολύτης της μπαταρίας αποτελείται από ένα μίγμα υγρών οργανικών υδρογονανθράκων και αλάτων λιθίου.
- **Τα περιεχόμενα των κυψελών μιας ανοιχτής μπαταρίας μπορούν να προκαλέσουν ερεθισμό του αναπνευστικού συστήματος.** Αναπνεύστε καθαρό αέρα. Εάν τα συμπτώματα επιμένουν, ζητήστε ιατρική βοήθεια.



ΠΡΟΕΙΔΟΠΟΙΗΣΗ: Κίνδυνος εγκαυμάτων. Το υγρό της μπαταρίας ενδέχεται να είναι εύφλεκτο εάν εκτεθεί σε σπινθήρα ή φλόγα.



ΠΡΟΕΙΔΟΠΟΙΗΣΗ: Ποτέ μην επιχειρήσετε να ανοίξετε το πακέτο μπαταριών για οποιονδήποτε λόγο. Αν το περιβλήμα του πακέτου μπαταριών είναι ραγισμένο ή έχει υποστεί ζημιά, μην εισάγετε το πακέτο στο φορτιστή. Μη συνθλίψετε, ρίξετε κάτω ή προσενηώστε ζημιά στο πακέτο μπαταριών. Μη χρησιμοποιήσετε πακέτο μπαταριών ή φορτιστή που έχει δεχθεί ισχυρό χτύπημα, έχει πέσει, έχει

πατηθεί από όχημα ή έχει υποστεί ζημιά με οποιονδήποτε τρόπο (π.χ. τρυπηθεί με καρφί, χτυπηθεί με σφυρί, πατηθεί). Μπορεί να προκληθεί ελαφρά ή θανατηφόρος ηλεκτροπληξία. Τα πακέτα μπαταριών που έχουν υποστεί ζημιά θα πρέπει να παραδίδονται στο κέντρο σέρβις για ανακύκλωση.



ΠΡΟΕΙΔΟΠΟΙΗΣΗ: Κίνδυνος πυρκαγιάς. Μην αποθηκεύετε ή μεταφέρετε το πακέτο μπαταρίας με τρόπο ώστε μεταλλικά αντικείμενα να μπορούν να έρθουν σε επαφή με εκτεθειμένους ακροδέκτες μπαταρίας. Για παράδειγμα, μην τοποθετείτε το πακέτο μπαταρίας μέσα σε ποδιές, τσέπες, εργαλειοθήκες, κουτιά φορτοράς προϊόντων, συρτάκια κλπ. μαζί με μη στερεωμένα καρφιά, βίδες, κλειδιά κλπ.



ΠΡΟΣΟΧΗ: Όταν δεν χρησιμοποιείται το εργαλείο, τοποθετείτε το με την πλευρά του σε σταθερή επιφάνεια, όπου δεν θα αποτελέσει κίνδυνο λόγω παραπατήματος ή πτώσης. Ορισμένα εργαλεία με μεγάλα πακέτα μπαταριών μπορούν να στέκονται όρθια πάνω στο πακέτο μπαταριών αλλά μπορεί να πέσουν εύκολα αν σπρωχτούν.

Μεταφορά



ΠΡΟΕΙΔΟΠΟΙΗΣΗ: Κίνδυνος πυρκαγιάς. Η μεταφορά μπαταριών μπορεί ενδοχόμενος να γίνει αιτία πυρκαγιάς αν οι πόλοι της μπαταρίας έρθουν κατά λάθος σε επαφή με αγώγιμα υλικά. Κατά την μεταφορά μπαταριών να βεβαιώνετε ότι οι πόλοι των μπαταριών είναι προστατευμένοι και καλά μονωμένοι από υλικά που θα μπορούσαν να έρθουν σε επαφή μαζί τους και να προκαλέσουν βραχυκύκλωση.

ΣΗΜΕΙΩΣΗ: Οι μπαταρίες ιόντων λιθίου δεν πρέπει να τοποθετούνται σε παραδιδόμενες αποσκευές.

Οι μπαταρίες DEWALT συμμορφώνονται με όλους τους εφαρμόσιμους κανονισμούς μεταφορών προϊόντων, όπως αυτοί καθορίζονται από τα βιομηχανικά και νομικά πρότυπα, στα οποία περιλαμβάνονται ο Συστάσεις των Ηνωμένων Εθνών σχετικά με τη μεταφορά επικίνδυνων αγαθών, οι κανονισμοί μεταφοράς επικίνδυνων αγαθών της Διεθνούς Ένωσης Αερομεταφορών (IATA), οι διεθνείς ναυτιλιακοί κανονισμοί περί επικίνδυνων αγαθών (IMDG) και η Ευρωπαϊκή συμφωνία για τις διεθνείς οδικές μεταφορές επικίνδυνων αγαθών (ADR). Τα στοιχεία και οι μπαταρίες λιθίου-ιόντων έχουν δοκιμαστεί σύμφωνα με το τμήμα 38,3 του Υχειριδίου και κριτηρίων δοκιμών των συστάσεων των Ηνωμένων Εθνών σχετικά με τη μεταφορά επικίνδυνων αγαθών.

Στις περισσότερες περιπτώσεις, η μεταφορά πακέτου μπαταρίας DEWALT δεν θα εμπίπτει στην ταξινόμηση ενός πλήρως ελεγχόμενου Επικίνδυνου υλικού Κλάσης 9. Γενικά, μόνο μεταφορές που περιέχουν μπαταρία λιθίου-ιόντων με ονομαστική τιμή ενέργειας μεγαλύτερη από 100 βατώρες (Wh) θα απαιτεί να γίνονται ως πλήρως ελεγχόμενα φορτία Κλάσης 9. Σε όλες τις μπαταρίες λιθίου-ιόντων, η ονομαστική τους τιμή σε βατώρες επισήμως περιλαμβάνει πάνω στη συσκευασία. Επιπλέον, λόγω κανονιστικών περιπλοκών, η DEWALT δεν συστήνει τη μεταφορά δί' αέρος ξεχωριστών πακέτων μπαταριών λιθίου-ιόντων, ανεξάρτητα από την ονομαστική τιμή βατωρών. Οι μεταφορές

εργαλείων που περιέχουν μπαταρίες (συνδυασμένα κιτ) μπορούν να γίνουν δί' αέρος ως εξαίρεση αν η ονομαστική τιμή σε βατώρες του πακέτου μπαταρίας δεν είναι μεγαλύτερη από 100 Wh.

Ανεξάρτητα από το αν μια αποστολή θεωρείται εξαιρούμενη ή πλήρως ρυθμιζόμενη, αποτελεί ευθύνη του αποστολέα να λάβει υπόψη του τους πιο πρόσφατους κανονισμούς για τις απαιτήσεις συσκευασίας, σήμανσης και τεκμηρίωσης.

Οι πληροφορίες που παρέχονται στην παρούσα ενότητα του εγχειριδίου, παρέχονται καλή τη πίστη και πιστεύεται ότι είναι ακριβείς κατά το χρόνο της σύνταξης του εγγράφου. Ωστόσο δεν παρέχεται καμία εγγύηση, ρητή ή συναγόμενη. Αποτελεί ευθύνη του αγοραστή να βεβαιωθεί ότι οι δραστηριότητες του συμμορφώνονται με τους εφαρμοστέους κανονισμούς.

Μεταφορά της Μπαταρίας FLEXVOLT™

Η μπαταρία DEWALT FLEXVOLT™ διαθέτει δύο καταστάσεις:

Χρήσης και Μεταφοράς.

Κατάσταση Χρήσης: Όταν η μπαταρία FLEXVOLT™ δεν έχει τοποθετηθεί σε προϊόν ή έχει τοποθετηθεί σε προϊόν DEWALT 18 V, θα λειτουργεί σαν μπαταρία 18 V. Όταν η μπαταρία FLEXVOLT™ έχει τοποθετηθεί σε προϊόν 54 V ή 108 V (δύο μπαταριών των 54 V), θα λειτουργεί σαν μπαταρία 54 V.

Κατάσταση Μεταφοράς: Όταν έχει τοποθετηθεί το καπάκι στην μπαταρία FLEXVOLT™, η μπαταρία είναι σε κατάσταση μεταφοράς. Φυλάξτε το καπάκι για την περίπτωση μεταφοράς.

Όταν είναι σε κατάσταση Μεταφοράς, οι σειρές των κυψελών είναι ηλεκτρικά αποσυνδεδεμένες μέσα στο πακέτο μπαταρίας, με αποτέλεσμα να θεωρείται ως 3 μπαταρίες με χαμηλότερη ονομαστική τιμή βατμών (Wh) αντί για 1 μπαταρία με υψηλότερη ονομαστική τιμή βατμών. Αυτή η αυξημένη ποσότητα των 3 μπαταριών με τη μειωμένη ονομαστική τιμή βατμών μπορεί να κάνει εφικτή την εξαίρεση του πακέτου μπαταριών από ορισμένους κανονισμούς μεταφορών που επιβάλλονται στις μπαταρίες με υψηλότερη ονομαστική τιμή βατμών.

Για παράδειγμα, η τιμή Wh Μεταφοράς μπορεί να είναι 3 x 36 Wh, που σημαίνει 3 μπαταρίες των 36 Wh η μία. Η τιμή Wh Χρήσης μπορεί να είναι 108 Wh (υπονοείται 1 μπαταρία).

Παράδειγμα σήμανσης χρήσης και μεταφοράς στην ετικέτα

 Use: 108 Wh
 Transport: 3x36 Wh

Συστάσεις για την αποθήκευση

1. Το καλύτερο μέρος αποθήκευσης είναι ένα δροσερό και στεγνό μέρος, μακριά από το άμεσο ηλιακό φως και την υπερβολική ζέση ή κρύο. Για βέλτιστη απόδοση και διάρκεια ζωής, αποθηκεύετε τις μπαταρίες σε θερμοκρασία δωματίου όταν δεν τις χρησιμοποιείτε.
2. Για μεγάλο χρόνο φύλαξης, για τα καλύτερα αποτελέσματα συνιστάται να αποθηκεύετε το πακέτο μπαταριών πλήρως φορτισμένο, σε δροσερό, ξηρό μέρος, εκτός του φορτιστή.

ΣΗΜΕΙΩΣΗ: Τα πακέτα μπαταριών δεν θα πρέπει να αποθηκεύονται τελείως εκφορτισμένα. Το πακέτο μπαταριών θα χρειαστεί να επαναφορτιστεί πριν τη χρήση.

Ετικέτες στο φορτιστή και την μπαταρία

Επιπλέον των εικονογραμμάτων που χρησιμοποιούνται στο εγχειρίδιο αυτό, οι ετικέτες πάνω στο φορτιστή και στο πακέτο μπαταριών μπορεί να δείχνουν τα εξής εικονογράμματα:



Διαβάστε το εγχειρίδιο οδηγιών πριν από τη χρήση.



Ανατρέξτε στα **Τεχνικά δεδομένα** για το χρόνο φόρτισης.



Μην αγγίζετε με αγώγιμα αντικείμενα.



Μη φορτίζετε κατεστραμμένες μπαταρίες.



Να μην εκτίθεται σε νερό.



Φροντίστε για την άμεση αντικατάσταση τυχόν ελαττωματικών καλωδίων.



Η φόρτιση να γίνεται μόνο σε θερμοκρασία από 4 °C έως 40 °C.



Μόνο για χρήση σε εσωτερικό χώρο.



Απορρίψτε την μπαταρία με φιλικό προς το περιβάλλον τρόπο.

LI-ION



Φορτίζετε τα πακέτα μπαταριών DEWALT μόνο με τους προβλεπόμενους φορτιστές DEWALT. Η φόρτιση πακέτων μπαταριών άλλων από τις προβλεπόμενες μπαταρίες DEWALT με χρήση φορτιστή DEWALT μπορεί να προκαλέσει έκρηξη ή άλλες επικίνδυνες καταστάσεις.



Μην πετάτε το πακέτο μπαταριών σε φωτιά.



ΧΡΗΣΗ (χωρίς καπάκι μεταφοράς). Παράδειγμα: Η τιμή Wh είναι 108 Wh (1 μπαταρία με 108 Wh).



ΜΕΤΑΦΟΡΑ (με ενσωματωμένο καπάκι μεταφοράς). Παράδειγμα: Η τιμή Wh είναι 3 x 36 Wh (3 μπαταρίες των 36 Wh).

Τύπος μπαταριών

Τα παρακάτω εργαλεία λειτουργούν με πακέτο μπαταριών 18 V: DCN693

Επιτρέπεται να χρησιμοποιηθούν τα εξής πακέτα μπαταριών: DCB181, DCB182, DCB183, DCB184, DCB183G, DCB184B, DCB184G, DCB184G, DCB185, DCB187, DCB189, DCBP034, DCBP034G, DCB546, DCB547, DCB547G, DCB548.

Ανατρέξτε στα Τεχνικά χαρακτηριστικά για περισσότερες πληροφορίες. Περιεχόμενα συσκευασίας

Η συσκευασία περιέχει:

- 1 Καρφωτικό για μεταλλικούς συνδέσμους
 - 1 Ανταλλακτικό άκρο εντοπισμού οπών
 - 1 Φορτιστή (μόνο μοντέλα P2)
 - 2 Πακέτα μπαταριών (μόνο μοντέλα P2)
 - 1 Κουτί μεταφοράς (μόνο μοντέλα P2)
 - 1 Εγχειρίδιο οδηγιών
- *Ελέγξτε για ζημιές στο εργαλείο, τα εξαρτήματα ή τα παρελκόμενα, που μπορεί να προκλήθηκαν κατά τη μεταφορά.*
 - *Αφιερώστε χρόνο για να διαβάσετε σχολαστικά και να κατανοήσετε αυτό το εγχειρίδιο πριν τη χρήση του προϊόντος.*

Ενδείξεις επάνω στο εργαλείο

Επάνω στο εργαλείο εμφανίζονται τα παρακάτω εικονογράμματα:

-  Διαβάστε το εγχειρίδιο οδηγιών πριν από τη χρήση.
-  Φοράτε προστατευτικά για τα αυτιά.
-  Φοράτε προστατευτικά για τα μάτια.
-  Ακτινοβολία λέιζερ. Μην κοιτάζετε απευθείας στο φως.
-  Μήκος καρφιών.
-  Πάχος καρφιών.
-  Χωρητικότητα φόρτωσης.
-  Γωνία γεμιστήρα.

Θεση Κωδικου Ημερομηνιας

Ο κωδικός ημερομηνίας, ο οποίος περιλαμβάνει επίσης το έτος κατασκευής, είναι τυπωμένος επάνω στο περιβλήμα.

Παράδειγμα:

2022 XX XX
Έτος κατασκευής

Περιγραφή (εικ. Α)

-  **ΠΡΟΕΙΔΟΠΟΙΗΣΗ:** Ποτέ μην τροποποιήσετε το ηλεκτρικό εργαλείο ή οποιοδήποτε μέρος του. Θα μπορούσε να προκύψει ζημιά ή τραυματισμός.

- 1 Σκανδάλη
- 2 Ασφάλεια σκανδάλης
- 3 Ενεργοποιητής επαφής

- 4 Τροχός ρύθμισης βάθους
- 5 Ενδεικτική λυχνία ενσφίνωσης/εμπλοκής
- 6 Μοχλός απελευθέρωσης εμπλοκής
- 7 Γεμιστήρας
- 8 Ασφάλιση προωθητήρα
- 9 Διακόπτης επιλογής τρόπου λειτουργίας
- 10 Περιστρεφόμενο άγκιστρο καδρονιού/ζώνης
- 11 Ενσωματωμένο κλειδί Άλεν
- 12 Πακέτο μπαταριών
- 13 Άκρο εντοπισμού οπών
- 14 Μοχλός υποστήριξης καρφιών
- 15 Διακόπτης επιλογής μήκους καρφιών

Προοριζόμενη Χρηση

Τα καρφωτικά μπαταρίας DCN693 για μεταλλικούς συνδέσμους έχουν σχεδιαστεί **ΜΟΝΟ** για σύνδεση μεταλλικών υλικών στερέωσης με προδιαμορφωμένες οπές σε ξύλινα τεμάχια εργασίας.

Το καρφωτικό μπαταρίας για μεταλλικούς συνδέσμους έχει σχεδιαστεί για λειτουργία διαδοχικής ενέργειας και για λειτουργία διαδοχικής ενέργειας RapidCycle. Τα καρφωτικά που είναι σχεδιασμένα μόνο για τη λειτουργία διαδοχικής ενέργειας **ΕΠΙΤΡΕΠΕΤΑΙ** να χρησιμοποιούνται πάνω σε σκαλωσιές, σκαλοπάτια, σκάλες ή κατασκευές παρόμοιες με σκάλες, όπως π.χ. πηχάκια οροφής.

Για την εγκατάσταση μεταλλικών συνδέσμων με αυτό το εργαλείο, πρέπει να χρησιμοποιούνται μόνο βίδες που συνιστώνται από τον κατασκευαστή των χρησιμοποιούμενων μεταλλικών συνδέσμων και επιπλέον πληρούν τις απαιτήσεις στους εφαρμοσίμους κατασκευαστικούς κώδικες.

Να **ΜΗ** χρησιμοποιείται σε συνθήκες υγρασίας ή όταν υπάρχουν εύφλεκτα υγρά ή αέρια.

Αυτά τα καρφωτικά μπαταρίας είναι επαγγελματικά ηλεκτρικά εργαλεία.

ΜΗΝ αφήνετε τα παιδιά να έρχονται σε επαφή με το εργαλείο. Απαιτείται επίβλεψη όταν το εργαλείο αυτό χρησιμοποιείται από μη έμπειρους χειριστές.

- Το προϊόν αυτό δεν προορίζεται για χρήση από άτομα (περιλαμβανομένων παιδιών) που έχουν μειωμένες σωματικές, αισθητηριακές ή πνευματικές ικανότητες, ή έλλειψη εμπειρίας και/ή γνώσης και δεξιοτήτων, εκτός αν τα άτομα αυτά επιβλέπονται από άτομο υπεύθυνο για την ασφάλειά τους. Τα παιδιά δεν πρέπει να μένουν ποτέ μόνα τους με αυτό το προϊόν.

ΣΥΝΑΡΜΟΛΟΓΗΣΗ ΚΑΙ ΡΥΘΜΙΣΕΙΣ

-  **ΠΡΟΕΙΔΟΠΟΙΗΣΗ:** Για να ελαττώσετε τον κίνδυνο σοβαρού προσωπικού τραυματισμού, απενεργοποιείτε το εργαλείο και αποσυνδέετε την μπαταρία πριν από την πραγματοποίηση τυχόν ρυθμίσεων ή την τοποθέτηση/αφαίρεση προσαρτημάτων ή παρελκόμενων. Η τυχαία εκκίνηση μπορεί να προκαλέσει τραυματισμό.

-  **ΠΡΟΕΙΔΟΠΟΙΗΣΗ:** Χρησιμοποιείτε μόνο σετ μπαταριών και φορτιστές της DEWALT.

Εισαγωγή και αφαίρεση του πακέτου μπαταριών από το εργαλείο (εικ. Β)

ΣΗΜΕΙΩΣΗ: Για τα καλύτερα αποτελέσματα, να βεβαιώσετε ότι το πακέτο μπαταριών **12** είναι πλήρως φορτισμένο.

Για Να Τοποθετήσετε Το Πακέτο Μπαταριών Στη Λαβή Του Εργαλείου

1. Ευθυγραμμίστε το πακέτο μπαταριών **12** με τις ράγες μέσα στη λαβή του εργαλείου (εικ. Β).
2. Σπρώξτε το μέσα στη λαβή ώπου να τερματίσει πλήρως και να ασφαλίσει στο εργαλείο και βεβαιωθείτε ότι δεν θα απασφαλίσει.

Για να αφαιρέσετε το πακέτο μπαταριών από το εργαλείο

1. Πίστετε το κουμπί απελευθέρωσης **21** της μπαταρίας και τραβήξτε σταθερά το πακέτο μπαταριών έξω από τη λαβή του εργαλείου.
2. Εισάγετε το πακέτο μπαταριών μέσα στο φορτιστή όπως περιγράφεται στο τμήμα περί φορτιστή του παρόντος εγχειριδίου.

Πακέτα μπαταριών με δείκτη φορτίου (Εικ. Β)

Ορισμένα πακέτα μπαταριών DEWALT περιλαμβάνουν ένα δείκτη φορτίου. Αυτός αποτελείται από τρεις πράσινες λυχνίες LED που υποδηλώνουν το επίπεδο του φορτίου που απομένει στο πακέτο μπαταριών.

Για να ενεργοποιήσετε το δείκτη φορτίου, πατήστε και κρατήστε πατημένο το κουμπί **16** του δείκτη φορτίου. Θα ανάψει ένας συνδυασμός των τριών πράσινων λυχνιών LED που είναι ενδεικτικός του επιπέδου του φορτίου που απομένει. Όταν το επίπεδο του φορτίου στη μπαταρία είναι κάτω από το χρησιμοποιήσιμο όριο, ο δείκτης φορτίου δεν θα ανάψει και η μπαταρία θα χρειαστεί να επαναφορτιστεί.

ΣΗΜΕΙΩΣΗ: Ο δείκτης φορτίου αποτελεί μόνο μια ένδειξη του φορτίου που έχει απομείνει στο πακέτο μπαταριών. Δεν δείχνει τη λειτουργικότητα του εργαλείου και υπόκειται σε μεταβολές βάσει των εξαρτημάτων του προϊόντος, της θερμοκρασίας και της εφαρμογής του τελικού χρήστη.

Περιστρεφόμενο άγκιστρο δοκαριών/ζώνης (εικ. F)

Το άγκιστρο δοκαριών/ζώνης **10** μπορεί να τοποθετηθεί εύκολα στην αριστερή ή τη δεξιά πλευρά του εργαλείου, για να διευκολύνει αριστερόχειρες ή δεξιόχειρες χρήστες.

Αν δεν επιθυμείτε να χρησιμοποιείτε καθόλου το άγκιστρο, μπορείτε να το περιστρέψετε μπροστά ή πίσω από τη βάση της λαβής.

Φόρτωση του εργαλείου (Εικ. Α, D)



ΠΡΟΕΙΔΟΠΟΙΗΣΗ: Πάντα να συμπλέκετε το κλειδωμά ασφαλείας **2** της σκανδάλης και να αποσυνδέετε το πακέτο μπαταρίας πριν την τοποθέτηση ή την αφαίρεση καρφιών.



ΠΡΟΕΙΔΟΠΟΙΗΣΗ: Οι βίδες που χρησιμοποιούνται για την εγκατάσταση μεταλλικών συνδέσμων πρέπει να πληρούν τις απαιτήσεις στους εφαρμοσμένους κατασκευαστικούς κώδικες και πρέπει να εγκαθίστανται σύμφωνα με τις απαιτήσεις στους κώδικες και τις προδιαγραφές του προμηθευτή των χρησιμοποιούμενων μεταλλικών συνδέσμων. Η μη σωστή εγκατάσταση συνδέσμων μπορεί να προκαλέσει δομικές αστοχίες.

1. Σύρετε την ασφάλιση **8** του προωθητή με φόρτιση ελατηρίου προς τη βάση του γεμιστήρα για να ασφαλίσετε τον προωθητή στη θέση του.
2. Επιλέξτε κατάλληλη δεσμίδα καρφιών. (Ανατρέξτε στα **Τεχνικά χαρακτηριστικά**.) Η DEWALT θα συστήσει να χρησιμοποιείτε πάντα καρφιά στερέωσης μάρκας DEWALT.



ΠΡΟΕΙΔΟΠΟΙΗΣΗ: Επειδή τα αξεσουάρ που δεν προσφέρει η DEWALT, δεν έχουν δοκιμαστεί με αυτό το προϊόν, η χρήση τέτοιων αξεσουάρ με αυτό το εργαλείο θα μπορούσε να είναι επικίνδυνη. Για να μειώσετε τον κίνδυνο τραυματισμού, με τη συσκευή αυτή θα πρέπει να χρησιμοποιείτε μόνο αξεσουάρ που συστήσει η DEWALT.

3. Εισαγάγετε τις δεσμίδες καρφιών μέσα στην υποδοχή φόρτωσης του γεμιστήρα διασφαλίζοντας ότι τα κεφάλια των καρφιών ευθυγραμμίζονται σωστά με το άνοιγμα της υποδοχής.
4. Κλείστε το γεμιστήρα ελευθερώνοντας την ασφάλιση προωθητήρα. Προσεκτικά, αφήστε την ασφάλιση να κινηθεί εμπρός και να συμπλέξει τη δεσμίδα καρφιών.

Κλειδωμά προστασίας από πυροδότηση εν κενώ

Το καρφωτικό είναι εξοπλισμένο με σύστημα κλειδώματος προστασίας από πυροδότηση εν κενώ, το οποίο εμποδίζει την ενεργοποίηση του εργαλείου όταν ο γεμιστήρας είναι σχεδόν κενός. Όταν στο γεμιστήρα απομείνουν περίπου 4 έως 6 καρφιά, ενεργοποιείται το σύστημα κλειδώματος προστασίας από πυροδότηση εν κενώ. Βλ. **Φόρτωση του εργαλείου** σχετικά με τη φόρτωση νέας ταινίας καρφιών.

ΣΗΜΕΙΩΣΗ: Αν ασκηθεί έντονη δύναμη στο εργαλείο, είναι εφικτή η παράκαμψη του κλειδώματος προστασίας. Αυτό προστατεύει το εργαλείο από ενδεχόμενη ζημιά σε περίπτωση που πέσει.

Ρύθμιση του βάθους καρφώματος (εικ. Ε)

Το βάθος καρφώματος μπορεί να ρυθμιστεί με τον τροχό ρύθμισης βάθους.

1. Για πιο ρηχό κάρφωμα, περιστρέψτε τον τροχό ρύθμισης βάθους **4** προς τα αριστερά, προς το εικονίδιο του ρηχού καρφιού.
2. Για βαθύτερο κάρφωμα, περιστρέψτε τον τροχό ρύθμισης βάθους **4** προς το εικονίδιο του βαθύτερα καρφωμένου καρφιού.

Επιλογή του τρόπου λειτουργίας (Εικ. Α)

Για να επιλέξετε τον τρόπο λειτουργίας κανονικής διαδοχικής ενέργειας, μετακινήστε το διακόπτη επιλογής τρόπου λειτουργίας **9** ώστε να εμφανιστεί το εικονίδιο μονού βέλους **4**.

Για να επιλέξετε τον τρόπο λειτουργίας διαδοχικής ενέργειας RapidCycle, μετακινήστε το διακόπτη επιλογής τρόπου λειτουργίας 9 ώστε να εμφανιστεί το εικονίδιο διπλού βέλου 44.

ΣΗΜΕΙΩΣΗ: Η διάρκεια ζωής της μπαταρίας σε τρόπο λειτουργίας διαδοχικής ενέργειας RapidCycle θα είναι μικρότερη από ότι σε λειτουργία κανονικής διαδοχικής ενέργειας. Αφήνοντας το εργαλείο σε λειτουργία κανονικής διαδοχικής ενέργειας θα επιτύχετε τη μέγιστη διάρκεια ζωής της μπαταρίας.

Ρύθμιση μήκους καρφιών (Εικ. Α)

Αυτό το καρφωτικό είναι εξοπλισμένο με διακόπτη 15 επιλογής μήκους καρφιών, ο οποίος βρίσκεται πάνω στο πόδι στήριξης.

- Για πιο κοντά καρφιά, επιλέξτε τη θέση 1 τοποθετώντας το διακόπτη στην πιο αριστερή θέση.
- Για πιο μακριά καρφιά και για πιο ακριβείς εφαρμογές, επιλέξτε τη θέση 2 τοποθετώντας το διακόπτη στην πιο δεξιά θέση.

Σε περίπτωση που τα καρφιά δεν εισάγονται στο σωστό βάθος στη ρύθμιση ταχύτητας 1, μπορεί να χρειαστεί να αλλάξετε σε ρύθμιση ταχύτητας 2 για πρόσθετη δύναμη καρφώματος.

ΕΠΙΣΗΜΑΝΣΗ: Η εκτόξευση καρφιών μήκους κάτω από 40 mm με τη ρύθμιση ταχύτητας 2 θα προκαλέσει υπερβολική φθορά στο εργαλείο σας και μπορεί να έχει ως αποτέλεσμα πρόωρες βλάβες.

Ρύθμιση ταχύτητας	Όφελος	Τυπικό μήκος καρφιών
2	Δύναμη για κάρφωμα πιο μακριών καρφιών	50–60 mm
1	Αυξημένη ανθεκτικότητα εργαλείου. Αυξημένη διάρκεια ζωής μπαταρίας. Αυξημένη ταχύτητα καρφώματος των καρφιών	40 mm

ΛΕΙΤΟΥΡΓΙΑ

Οδηγίες χρήσης

ΠΡΟΕΙΔΟΠΟΙΗΣΗ: Να τηρείτε πάντοτε τις οδηγίες ασφαλείας και τις ισχύουσες ρυθμίσεις.

ΠΡΟΕΙΔΟΠΟΙΗΣΗ: Για να ελαττώσετε τον κίνδυνο σοβαρού προσωπικού τραυματισμού, απενεργοποιείτε το εργαλείο και αποσυνδέετε την μπαταρία πριν από την πραγματοποίηση τυχόν ρυθμίσεων ή την τοποθέτηση/αφαίρεση προσαρτημάτων ή παρελκόμενων. Η τυχαία εκκίνηση μπορεί να προκαλέσει τραυματισμό.

ΠΡΟΕΙΔΟΠΟΙΗΣΗ: Αν το εργαλείο σας έχει πεσει ή υποψιάζεστε ότι έχει υποστεί ζημια, διενεργήστε εναν έλεγχο λειτουργίας του εργαλείου όπως καθορίζεται στο τμήμα επιλογής τρόπου λειτουργίας στο παρον εγχειρίδιο. Αν το εργαλείο δεν λειτουργεί σύμφωνα με τα περιγραφόμενα στο εγχειρίδιο, σταματήστε τη χρήση του και παραδώστε το για σερβίς σε εξουσιοδοτημένο κέντρο σερβίς DEWALT.

Κατάλληλη θέση χεριών (εικ. G)

ΠΡΟΕΙΔΟΠΟΙΗΣΗ: Για να ελαττώσετε τον κίνδυνο προσωπικού τραυματισμού, να χρησιμοποιείτε ΠΑΝΤΟΤΕ την κατάλληλη θέση των χεριών, όπως φαίνεται.

ΠΡΟΕΙΔΟΠΟΙΗΣΗ: Για να ελαττώσετε τον κίνδυνο προσωπικού τραυματισμού, ΠΑΝΤΟΤΕ να κρατάτε καλά το εργαλείο για να είστε προετοιμασμένοι σε περίπτωση ξαφνικής αντίδρασης.

Για τη σωστή τοποθέτηση των χεριών απαιτείται ένα χέρι στην κύρια λαβή 18 όπως δείχνει η εικόνα.

Προετοιμασία του εργαλείου (εικ. Α)

1. Αφαιρέστε το πακέτο μπαταριών 12 από το εργαλείο και βεβαιωθείτε ότι το εργαλείο είναι ασφαλισμένο σε κατάσταση απενεργοποίησης.
2. Αφαιρέστε όλα τα καρφιά από το γεμιστήρα 7.
3. Ελέγξτε εάν μπορεί να μετακινηθεί ελεύθερα το εξάρτημα ενεργοποίησης επαφής 3.
4. Επαναφορτώστε τα καρφιά στο γεμιστήρα.
5. Εισάγετε το πακέτο μπαταριών.

ΠΡΟΕΙΔΟΠΟΙΗΣΗ: Μη χρησιμοποιείτε το εργαλείο εάν το άκρο ενεργοποίησης επαφής ή ο ωθητής καρφιών δεν μπορούν να μετακινηθούν ελεύθερα.

ΣΗΜΕΙΩΣΗ: Μην ψεκάζετε ΠΟΤΕ και μην χρησιμοποιείτε λιπαντικά ή καθαριστικούς διαλύτες σε εσωτερικά τμήματα του εργαλείου. Αυτό θα επηρεάσει σε μεγάλο βαθμό τη διάρκεια ζωής και απόδοση του εργαλείου.

Χρήση του κλειδώματος ασφαλείας της σκανδάλης (εικ. C)

Κάθε καρφωτικό DEWALT είναι εξοπλισμένο με κλειδωμα ασφαλείας 2 της σκανδάλης, το οποίο όταν μετακινηθεί προς τα δεξιά όπως φαίνεται στην Εικόνα C, εμποδίζει το εργαλείο να εκτοξεύει καρφιά, κλειδώνοντας τη σκανδάλη και προκαλώντας παράκαμψη της τροφοδοσίας ρεύματος από το μοτέρ.

Όταν το κλειδωμα σκανδάλης έχει πατηθεί προς τα αριστερά, το εργαλείο θα είναι πλήρως λειτουργικό. Το κλειδωμα σκανδάλης θα πρέπει να είναι πάντα στην κλειδωμένη θέση όταν γίνονται οποιοσδήποτε ρυθμίσεις ή όταν το εργαλείο δεν είναι σε άμεση χρήση.

Στρώσιμο του εργαλείου

Έχετε υπόψη σας ότι χρειάζεται μια περίοδος στρώσιματος αυτού του εργαλείου πριν τη χρήση του σε πλήρη ισχύ, λόγω εξαρτημάτων που χρειάζεται να συμπληχτούν με ακρίβεια ή να «στρώσουν» μεταξύ τους. Ενδέχεται σε αυτή την περίοδο το εργαλείο να μην μπορεί να καρφώσει πάντα πλήρως τα καρφιά μεγάλου μήκους.

Μετά το κάρφωμα μεταξύ 500 και 1000 καρφιών, το εργαλείο θα πρέπει να έχει στρώσει και να αποδίδει στην πλήρη του ικανότητα.

Ενεργοποίηση/πυροδότηση του εργαλείου (Εικ. Α, Η, Ι)

Το εργαλείο μπορεί να ενεργοποιηθεί με τράβηγμα της σκανδάλης **1** σε έναν από δύο τρόπους λειτουργίας: λειτουργία διαδοχικής ενέργειας ή λειτουργία διαδοχικής ενέργειας RapidCycle.



ΠΡΟΕΙΔΟΠΟΙΗΣΗ: Οι συνδετήρες πρέπει να καρφώνονται κάθετα μέσα στο υλικό. Μην γέρνεται το καρφωτικό ενώ καρφώνετε τους συνδετήρες. Ανατρέξτε στην Εικόνα Η.



ΠΡΟΕΙΔΟΠΟΙΗΣΗ: Τα καρφιά για μεταλλικούς συνδέσμους δεν έχουν σχεδιαστεί για να διεισδύουν σε μέταλλο. Όταν εγκαθιστάτε μεταλλικούς συνδέσμους, **ΠΑΝΤΑ** τοποθετείτε το άκρο εντοπισμού οπών μέσα στην προδιαμορφωμένη οπή του μεταλλικού συνδέσμου και προσανατολίζετε το καρφί έτσι ώστε να είναι κάθετο στην οπή, πριν επιχειρήσετε να καρφώσετε ένα συνδετήρα. Βλ. Εικόνα Ι.

Λειτουργία διαδοχικής ενέργειας

Η λειτουργία διαδοχικής ενέργειας χρησιμοποιείται για διακοπτόμενο κάρφωμα. Προσφέρει το μέγιστο χρόνο ζωής της μπαταρίας για το κάρφωμα των καρφιών.

1. Χρησιμοποιώντας το διακόπτη επιλογής τρόπου λειτουργίας **9**, επιλέξτε τη λειτουργία διαδοχικής ενέργειας **4**.
2. Ελευθερώστε το κλειδί ασφαλείας **2** της σκανδάλης.
3. Τοποθετήστε το άκρο εντοπισμού οπών **13** μέσα στην πρώτη οπή στο μεταλλικό σύνδεσμο και πιέστε το εργαλείο προς τα κάτω.
4. Τραβήξτε το διακόπτη σκανδάλης **1** για να ενεργοποιήσετε το εργαλείο.
5. Απελευθερώστε την σκανδάλη και ανυψώστε το καρφωτικό από την επιφάνεια εργασίας.
6. Επαναλάβετε τα βήματα 3–5 για να βάλετε το επόμενο καρφί.

Λειτουργία διαδοχικής ενέργειας RapidCycle

Στη λειτουργία διαδοχικής ενέργειας RapidCycle, η ταχύτητα περιστροφής του μοτέρ αποκαθίσταται αυτόματα μετά το κάρφωμα ενός καρφιού ώστε να επιτρέπει ταχύ διαδοχικό κάρφωμα, αλλά με όλα τα σφέλη υγείας & ασφαλείας ενός μοτίβου διαδοχικής ενεργοποίησης. Ενώ προσφέρει τη δυνατότητα καρφώματος περισσότερων καρφιών σε λιγότερο χρόνο, αυτός ο τρόπος λειτουργίας εξαντλεί γρηγορότερα τη φόρτιση της μπαταρίας.

1. Χρησιμοποιήστε το διακόπτη επιλογής τρόπου λειτουργίας **9** για να επιλέξετε τη λειτουργία διαδοχικής ενέργειας RapidCycle **4**.
2. Ελευθερώστε το κλειδί ασφαλείας **2** της σκανδάλης.
3. Τοποθετήστε το άκρο εντοπισμού οπών **13** μέσα στην πρώτη οπή στο μεταλλικό σύνδεσμο και πιέστε το εργαλείο προς τα κάτω.

4. Τραβήξτε το διακόπτη σκανδάλης **1** για να ενεργοποιήσετε το εργαλείο.
5. Απελευθερώστε την σκανδάλη και ανυψώστε το καρφωτικό από την επιφάνεια εργασίας.
ΣΗΜΕΙΩΣΗ: Το μοτέρ του εργαλείου επανέρχεται σε πλήρη ταχύτητα αυτόματα χωρίς να πατηθεί ο ενεργοποιητής επαφής **3**.
6. Επαναλάβετε τα βήματα 3–5 για να βάλετε το επόμενο καρφί.

Ενδεικτική λυχνία LED (Εικ. Α)

Το καρφωτικό σας είναι εξοπλισμένο με ενδεικτική λυχνία LED ενσφήνωσης/εμπλοκής **5** που βρίσκεται στη βάση του εργαλείου. Ανατρέξτε και στην ενότητα **Οδηγός αντιμετώπισης προβλημάτων** για περισσότερες πληροφορίες.

		<p>ΠΡΟΒΛΗΜΑ ΕΝΣΦΗΝΩΣΗΣ/ ΕΜΠΛΟΚΗΣ</p> <p>Περιστρέψτε τον μοχλό απελευθέρωσης εμπλοκής για να αποκαταστήσετε το πρόβλημα. Ανατρέξτε στην ενότητα Απελευθέρωση εμπλοκής.</p>
	<p>ή οποιοσδήποτε άλλος συνδυασμός</p>	<p>ΣΦΑΛΜΑ</p> <p>Πραγματοποιήστε επαναφορά του εργαλείου αφαιρώντας και επανατοποθετώντας το πακέτο μπαταριών ή ενεργοποιώντας και απενεργοποιώντας την ασφάλεια σκανδάλης. Αν ο κωδικός σφάλματος επιμένει, παραδώστε το εργαλείο σε εξουσιοδοτημένο κέντρο σέρβις DEWALT.</p>

Απελευθέρωση εμπλοκής (Εικ. Α, C)

Αν το καρφωτικό χρησιμοποιείται σε απαιτητική εφαρμογή όπου όλη η διαθέσιμη ενέργεια στο μοτέρ χρησιμοποιείται για το κάρφωμα ενός στοιχείου στερέωσης, το εργαλείο μπορεί να παρουσιάσει εμπλοκή. Η λάμα καρφώματος δεν ολοκλήρωσε τον κύκλο καρφώματος και η ενδεικτική λυχνία LED ενσφήνωσης/εμπλοκής **5** θα αναβοσβήνει. Περιστρέψτε το μοχλό απελευθέρωσης εμπλοκής **6** του εργαλείου και ο μηχανισμός θα απελευθερωθεί. Αν η λάμα καρφώματος δεν επιστρέφει αυτόματα στη βασική της θέση, προχωρήστε με τη διαδικασία στο τμήμα **Αφαίρεση σφηνωμένου καρφιού**. Αν η μονάδα εξακολουθεί να παρουσιάζει εμπλοκή, εξετάστε την επιλογή τρόπου λειτουργίας, το υλικό και το μήκος των στοιχείων στερέωσης για να βεβαιωθείτε ότι η εφαρμογή δεν είναι υπερβολικά απαιτητική.

Αν προκύπτει συνεχής εμπλοκή του εργαλείου, ελέγξτε πάλι την επιλογή ταχύτητας. Ανάλογα με την εφαρμογή, μπορεί να χρειαστεί διαφορετική ρύθμιση ταχύτητας.

Αφαίρεση ενός σφηνωμένου καρφιού (Εικ. Α, C)

! **ΠΡΟΕΙΔΟΠΟΙΗΣΗ:** Πάντα να συμπλέκετε την ασφάλεια σκανδάλης **2** και να αποσυνδέετε το πακέτο μπαταριών αλλά και να αφαιρείτε τα στοιχεία στερέωσης πριν επιχειρήσετε να καθαρίσετε ένα σφηνώμα.

Αν σφηνώσει ένα καρφιό στο εξάρτημα μύτης, θα αναβοσβήνει η ενδεικτική λυχνία LED ενσφηνώσης/εμπλοκής **5**.

! **ΠΡΟΣΟΧΗ:** Όταν αφαιρείτε ένα καρφιό που έχει σφηνώσει, ΜΗΝ προσανατολίζετε το καρφωτικό με τη μύτη προς τα πάνω ή με το πόδι στήριξης με την μπαταρία προς τα πάνω. Αν τοποθετήσετε το καρφωτικό με αυτόν τον προσανατολισμό, αυξάνεται η πιθανότητα το σφηνωμένο καρφιό ή τα κομμάτια του καρφιού να παρασυρθούν μέσα στο καρφωτικό. Αν οποιοδήποτε τμήμα ενός καρφιού εισαχθεί μέσα στο εργαλείο, τότε το καρφιό πρέπει να ανακτηθεί με αφαίρεση του πάνω καλύμματος.

ΣΗΜΕΙΩΣΗ: Η ενσφηνώση θα μπορούσε να οφείλεται σε υπολείμματα που έχουν συσσωρευτεί στο κανάλι της μύτης. Ελέγξτε και απομακρύνετε αμέσως τυχόν υπολείμματα όπως αναφέρεται παρακάτω, αν προσέξετε οποιαδήποτε αλλαγή στην απόδοση του εργαλείου.

1. Αφαιρέστε το πακέτο μπαταρίας από το εργαλείο και συμπλέξτε το κλειδί ασφαλείας **2** της σκανδάλης.
2. Αφού αποθέσετε το εργαλείο στο πλάι του, κινήστε την ασφάλιση **8** του προωθητή με φόρτιση ελατηρίου προς τη βάση του γεμιστήρα για να τον ασφαλίσετε στη θέση του και να αφαιρέσετε τη δεσμίδα καρφιών.

ΣΗΜΕΙΩΣΗ: Αν δεν απελευθερώνονται καρφιά, πιέστε το μοχλό **14** υποστήριξης καρφιών.

3. Χρησιμοποιώντας τα παρεχόμενο κλειδί Άλεν **11**, λασκάρτε τους δύο κοχλίες Άλεν **17** στο πάνω μέρος του γεμιστήρα.
4. Περιστρέψτε το γεμιστήρα **7** προς τα εμπρός.
5. Αφαιρέστε το σφηνωμένο/λυγισμένο καρφιό, χρησιμοποιώντας πέννα αν χρειαστεί. Καθαρίστε τυχόν υπολείμματα στο κανάλι καρφιών, αν απαιτείται.

! **ΠΡΟΣΟΧΗ:** Αν οποιοδήποτε τμήμα ενός καρφιού εισαχθεί μέσα στο εργαλείο, τότε το καρφιό πρέπει να ανακτηθεί με αφαίρεση του πάνω καλύμματος. Ανατρέξτε στην Εικόνα Κ-Ο.

6. Αν η λάμα καρφώματος είναι στην κάτω θέση, περιστρέψτε το μοχλό απελευθέρωσης εμπλοκής **6** στο πάνω μέρος του καρφωτικού.

ΣΗΜΕΙΩΣΗ: Αν η λάμα καρφώματος δεν επανέρχεται μετά την περιστροφή του μοχλού απελευθέρωσης εμπλοκής, μπορεί να χρειαστεί χειροκίνητη επαναφορά της λάμας με ένα μακρύ κατσαβίδι.

7. Περιστρέψτε το γεμιστήρα πάλι στη θέση του κάτω από τη μύτη του εργαλείου και σφίξτε τους εξαγωνικούς κοχλίες **17**.

8. Εισάγετε πάλι το πακέτο μπαταριών.

ΣΗΜΕΙΩΣΗ: Το εργαλείο θα απενεργοποιηθεί αυτόματα χωρίς επαναφορά, έως ότου έχει αφαιρεθεί και εισαχθεί πάλι το πακέτο μπαταριών.

9. Εισάγετε πάλι τα καρφιά μέσα στο γεμιστήρα (βλ. τμήμα **Φόρτωση του εργαλείου**).

10. Ελευθερώστε την ασφάλιση **8** του προωθητήρα.

11. Αποσυνδέστε το κλειδί ασφαλείας **2** της σκανδάλης όταν είστε έτοιμοι να συνεχίσετε το κάρφωμα.

Αν τα καρφιά σφηνώνουν συχνά στο μπροστινό τμήμα, δώστε το εργαλείο για σέρβις σε εξουσιοδοτημένο κέντρο σέρβις DEWALT.

ΣΥΝΤΗΡΗΣΗ

Το ηλεκτρικό εργαλείο της DEWALT σχεδιάστηκε για να λειτουργεί επί μεγάλο χρονικό διάστημα με ελάχιστη συντήρηση. Η συνεχής ικανοποιητική λειτουργία εξαρτάται από τη σωστή φροντίδα του εργαλείου και τον τακτικό καθαρισμό.

! **ΠΡΟΕΙΔΟΠΟΙΗΣΗ:** Για να ελαττώσετε τον κίνδυνο σοβαρού προσωπικού τραυματισμού, απενεργοποιείτε το εργαλείο και αποσυνδέετε την μπαταρία πριν από την πραγματοποίηση τυχόν ρυθμίσεων ή την τοποθέτηση/αφαίρεση προσαρτημάτων ή παρελκόμενων. Η τυχαία εκκίνηση μπορεί να προκαλέσει τραυματισμό.

Ο φορτιστής και το πακέτο μπαταριών δεν επιδέχονται σέρβις.



Λίπανση

Το ηλεκτρικό σας εργαλείο δεν απαιτεί επιπλέον λίπανση.



ΣΗΜΕΙΩΣΗ: Μην ψεκάζετε **ΠΟΤΕ** και μην χρησιμοποιείτε λιπαντικά ή καθαριστικούς διαλύτες σε εσωτερικά τμήματα του εργαλείου. Αυτό θα επηρεάσει σε μεγάλο βαθμό τη διάρκεια ζωής και απόδοση του εργαλείου.



Καθαρισμός

! **ΠΡΟΕΙΔΟΠΟΙΗΣΗ:** Για την αφαίρεση ρύπων και σκόνης, χρησιμοποιήστε ξηρό αέρα κάθε φορά που διαπιστώνετε συγκέντρωση σκόνης εντός και γύρω από τις θυρίδες αερισμού. Όταν εκτελείτε αυτή τη διαδικασία, να φοράτε ειδικό προστατευτικό για τα μάτια και εγκκεκριμένη μάσκα για τη σκόνη.



ΠΡΟΕΙΔΟΠΟΙΗΣΗ: Μη χρησιμοποιείτε ποτέ διαλύτες ή άλλες ισχυρές χημικές ουσίες για τον καθαρισμό των μη μεταλλικών τμημάτων του εργαλείου. Αυτές οι χημικές ουσίες μπορούν να υποβαθμίσουν την ποιότητα των υλικών που χρησιμοποιούνται σε αυτά τα τμήματα.

Χρησιμοποιείτε ένα πανί που έχει εμποτιστεί μόνο σε νερό και ήπιο σαπούνι. Μην επιτρέψετε ποτέ την εισροή τυχόν υγρών στο εσωτερικό του εργαλείου. Μη βυθίσετε ποτέ οποιοδήποτε τμήμα του εργαλείου σε υγρό.

Προαιρετικά παρελκόμενα



ΠΡΟΕΙΔΟΠΟΙΗΣΗ: Επειδή με το προϊόν αυτό δεν έχουν δοκιμαστεί άλλα παρελκόμενα εκτός από αυτά που διατίθενται από την DEWALT, η χρήση τυχόν τέτοιων παρελκόμενων με το εργαλείο αυτό μπορεί να είναι

επικίνδυνη. Για να ελαττώσετε τον κίνδυνο τραυματισμού, πρέπει να χρησιμοποιείτε μόνο παρελκόμενα που συνιστώνται από την DEWALT.

Για περισσότερες πληροφορίες σχετικά με τα κατάλληλα παρελκόμενα, συμβουλευτείτε τον αντιπρόσωπο με τον οποίο συνεργάζεστε.

Αντικατάσταση του άκρου DCN6931-ΧJ (Εικ. J)

Με την πάροδο του χρόνου, το άκρο εντοπισμού οπών **13** θα φθαρεί και τελικά θα χρειαστεί αντικατάσταση.



ΠΡΟΕΙΔΟΠΟΙΗΣΗ: Για τη δική σας ασφάλεια, διαβάστε το εγχειρίδιο οδηγιών του εργαλείου πριν χρησιμοποιήσετε οποιοδήποτε αξεσουάρ. Η μη τήρηση των προειδοποιήσεων αυτών μπορεί να προκαλέσει σωματική βλάβη και σοβαρή ζημιά στο εργαλείο και στο αξεσουάρ. Όταν διενεργείτε σέρβις στο εργαλείο αυτό, χρησιμοποιείτε μόνο ανταλλακτικά πανομοιότυπα με το αρχικό εξάρτημα.

Για να αντικαταστήσετε το άκρο εντοπισμού οπών

1. Χρησιμοποιώντας ένα κατσαβίδι με ίσια κεφαλή, πιέστε προσεκτικά τη σκληρή λαστιχένια ροδέλα **19** εκτός του πείρου **20** στερέωσης του άκρου.
2. Μετακινήστε τον πείρο **20** έξω από τη μύτη του καρφωτικού.
3. Τραβήξτε έξω από τη μύτη το άκρο που έχει υποστεί φθορά/ζημιά.
4. Εισαγάγετε ένα νέο άκρο εντοπισμού οπών.
5. Εισαγάγετε το νέο πείρο στερέωσης **20** μέσα από τη μύτη και το άκρο εντοπισμού οπών.
6. Πιέστε τη νέα σκληρή λαστιχένια ροδέλα **19** ώστε να επανέλθει πάνω στον πείρο στερέωσης.

ΣΗΜΕΙΩΣΗ: Χρησιμοποιήστε μόνο το νέο πείρο και τη νέα ροδέλα διέλευσης που συμπεριλαμβάνονται στο κιτ DCN6931. Η λαστιχένια ροδέλα διέλευσης δεν πρέπει να επαναχρησιμοποιηθεί.

DCN6901 Κιτ Αντικατάστασης Ελατηρίων Επαναφοράς (εικ. K-Ο)

Με την πάροδο του χρόνου, τα ελατήρια επαναφοράς της λάμας καρφώματος θα φθαρούν και τελικά θα χρειαστούν αντικατάσταση. Θα γίνει εμφανές ότι τα ελατήρια θα χρειαστούν αντικατάσταση όταν η λάμα καρφώματος δεν επιστρέφει στην αρχική της θέση μετά από κάθε κάρφωμα. Για να το επαληθεύσετε - ανοίξτε το γεμιστήρα όπως περιγράφεται στην ενότητα **Αφαίρεση σφηνωμένου καρφιού** και αν τα ελατήρια έχουν φθαρεί θα μπορέσετε να μετακινήσετε το εξάρτημα κίνησης των καρφιών προς τα εμπρός και πίσω στο κανάλι καρφιών με πολύ μικρή αντίσταση.

Το εργαλείο έχει σχεδιαστεί με τρόπο που είναι εύκολο τα ελατήρια επαναφοράς να αντικατασταθούν σε λιγότερο από 5 λεπτά στο χώρο εργασίας με τη χρήση του αξεσουάρ DCN6901-ΧJ.



ΠΡΟΕΙΔΟΠΟΙΗΣΗ: Για τη δική σας ασφάλεια, διαβάστε το εγχειρίδιο οδηγιών του εργαλείου πριν χρησιμοποιήσετε οποιοδήποτε αξεσουάρ. Η μη τήρηση

των προειδοποιήσεων αυτών μπορεί να προκαλέσει σωματική βλάβη και σοβαρή ζημιά στο εργαλείο και στο αξεσουάρ. Όταν διενεργείτε σέρβις στο εργαλείο αυτό, χρησιμοποιείτε μόνο ανταλλακτικά πανομοιότυπα με το αρχικό εξάρτημα.

ΕΠΙΣΗΜΑΝΣΗ: Όλα τα μηχανικά μέρη του κιτ αντικατάστασης ελατηρίων επαναφοράς παρουσιάζονται για τη διευκόλυνσή σας και για να μπορεί να επιβεβαιωθεί ότι συμπεριλαμβάνονται στην παράδοση. Το κιτ περιέχει επίσης μια συσκευασία κόλλας Loctite για χρήση στο βήμα 9. Ανατρέξτε στην εικόνα Ο.

Για να αλλάξετε ελατήρια επαναφοράς που έχουν υποστεί βλάβη

ΣΗΜΕΙΩΣΗ: Τα ελατήρια θα πρέπει να αντικαθίστανται σαν ζεύγη, με χρήση μόνο του σωστού κιτ αντικατάστασης βοηθητικών ελατηρίων DEWALT.

1. Χρησιμοποιώντας το παρεχόμενο κλειδί **11** λασκάρете τις δύο βίδες **27** στις δύο πλευρές της μονάδας. Ανατρέξτε στην εικόνα K.
2. Αφαιρέστε από τη μονάδα το σύστημα επαναφοράς **28**. Ανατρέξτε στην εικόνα L.
3. Αφαιρέστε το κλιπ **29** της ράβδου ελατηρίου από τη ράβδο ελατηρίου **30**. Ανατρέξτε στην εικόνα M.
4. Περιστρέψτε και αφαιρέστε τον αναστολέα **31** του ελατηρίου και αφαιρέστε τη ροδέλα **32** και το ελατήριο επαναφοράς **33**. Ανατρέξτε στην εικόνα M.
5. Τοποθετήστε το νέο ελατήριο επαναφοράς και τη ροδέλα πάνω στη ράβδο **30** του ελατηρίου. Ενώ συμπίεζετε το ελατήριο με τη ροδέλα κοντά στην αντίθετη πλευρά της ράβδου, περιστρέψτε το νέο αναστολέα ελατηρίου έως ότου περάσει την αυλάκωση **34** που προορίζεται για το κλιπ της ράβδου ελατηρίου.
6. Τοποθετήστε σταθερά το νέο κλιπ ράβδου ελατηρίου και φέρτε τον αναστολέα ελατηρίου σε επαφή με το κλιπ.
7. Επαναλάβετε τα βήματα 3–6 για το δεύτερο ελατήριο.
ΣΗΜΕΙΩΣΗ: Ελέγξτε την επαναφορά του προφίλ κινώντας το προφίλ προς τα πάνω στη ράβδο ελατηρίου και αφήνοντάς το ελεύθερο. Θα πρέπει να επανέλθει χάρη στη δύναμη που ασκείται από τα ελατήρια.
8. Τοποθετήστε το σύστημα επαναφοράς **28** πάλι μέσα στη μονάδα. Ανατρέξτε στην εικόνα N. Είναι σημαντικό να προσπαθήσετε να ευθυγραμμίσετε το προφίλ και το σφόνδυλο πριν βιδώσετε το σύστημα επαναφοράς πάλι πάνω στη μονάδα. Αυτό μπορεί να γίνει με τη σύνδεση μιας μπαταρίας και πιέζοντας και κατόπι απελευθερώνοντας τη μύτη της μονάδας σε επαφή με έναν πάγκο ή μια σκληρή επιφάνεια. Έτσι ο κινητήρας θα αρχίσει να περιστρέφεται.
ΣΗΜΕΙΩΣΗ: Όταν και ο σφόνδυλος έχουν ευθυγραμμιστεί σωστά, θα ακούσετε τον κινητήρα να επιβραδύνεται από την πλήρη ταχύτητά του. Αν το προφίλ και ο σφόνδυλος δεν έχουν ευθυγραμμιστεί σωστά, ενδέχεται να μην μπορεί να λειτουργήσει ο κινητήρας ή μπορεί να επιβραδυνθεί πολύ γρηγορότερα από τον κανονικό, ενώ παράλληλα θα ακούγεται από τη μονάδα ένας δυνατός θόρυβος απόξεσης. Αν συμβεί αυτό, αφαιρέστε

το σύστημα επαναφοράς και επαναλάβετε τη διαδικασία έδρασης του.

9. Όταν έχει επιτευχθεί σωστή έδραση του συστήματος επαναφοράς, ανοίξτε το παρεχόμενο φακελάκι Loctite** και απλώστε μια μικρή ποσότητα στα σπειρώματα των δύο βιδών **27** και επανατοποθετήστε τις δύο βίδες χρησιμοποιώντας το κλειδί, και σφίξτε καλά. Ανατρέξτε στην εικόνα Ο.



ΠΡΟΕΙΔΟΠΟΙΗΣΗ: Πάντα να ελέγχετε τη μονάδα εισάγοντας μικρού μήκους καρφιά σε μαλακό ξύλο, για να βεβαιωθείτε ότι το εργαλείο λειτουργεί κανονικά. Αν το εργαλείο δεν λειτουργεί κανονικά, απευθυνθείτε αμέσως σε ένα αναγνωρισμένο κέντρο σέρβις DEWALT.



ΠΡΟΕΙΔΟΠΟΙΗΣΗ: ΤΟ ΠΕΡΙΕΧΟΜΕΝΟ ΑΠΟ ΤΟ ΦΑΚΕΛΑΚΙ ΤΟΥ LOCTITE® ΜΠΟΡΕΙ ΝΑ ΠΡΟΚΑΛΕΣΕΙ ΕΡΕΘΙΣΜΟ ΣΕ ΜΑΤΙΑ, ΔΕΡΜΑ ΚΑΙ ΑΝΑΠΝΕΥΣΤΙΚΟ ΣΥΣΤΗΜΑ. Χρησιμοποιήστε όλο το περιεχόμενο μετά το άνοιγμα. Μην αναπνέετε τις αναθυμιάσεις. Να μην έρθει σε επαφή με τα μάτια ή το δέρμα ή τα ρούχα. Να χρησιμοποιείται μόνο σε καλά αεριζόμενο χώρο. Κρατάτε το μακριά από παιδιά.

ΠΡΩΤΕΣ ΒΗΘΕΙΕΣ: Περιέχει διμεθακρυλική πολυγλυκόλη, ελαϊκή πολυγλυκόλη, προπυλενογλυκόλη, διοξειδίο του τιτανίου και υδροϋπεροξειδίο του κουμινίου. Σε περίπτωση κατάποσης, καλέστε άμεσα το Κέντρο Δηλητηριάσεων ή γιατρό. Μην προκαλέσετε εμετό. Σε περίπτωση εισπνοής μετακινήστε το άτομο στον καθαρό αέρα. Σε περίπτωση επαφής με τα μάτια, ξεπλύνετε με νερό για 15 λεπτά. Αποκτήστε ιατρική φροντίδα. Σε περίπτωση επαφής με το δέρμα, ξεπλύνετε καλά με νερό. Σε περίπτωση επαφής με τα ρούχα, αφαιρέστε τα ρούχα.

*Το Loctite® αποτελεί σήμα κατατεθέν της Henkel Corp.

Για την προστασία του περιβάλλοντος



Χωριστή συλλογή. Τα προϊόντα και οι μπαταρίες που επισημαίνονται με αυτό το σύμβολο δεν πρέπει να απορρίπτονται μαζί με τα κοινά οικιακά απορρίμματα.

Τα προϊόντα και οι μπαταρίες περιέχουν υλικά που μπορούν να ανακτηθούν ή να ανακυκλωθούν ώστε να μειωθούν οι ανάγκες για πρώτες ύλες. Παρακαλούμε να ανακυκλώνετε τα ηλεκτρικά προϊόντα και τις μπαταρίες σύμφωνα με τους τοπικούς κανονισμούς. Περισσότερες πληροφορίες διατίθενται στον ιστότοπο www.2helpU.com.

Επαναφορτιζόμενη μπαταρία

Η μπαταρία μεγάλης διάρκειας λειτουργίας πρέπει να επαναφορτίζεται, όταν αδυνατεί πλέον να παράγει επαρκή ισχύ για εργασίες, οι οποίες πραγματοποιούνταν εύκολα στο παρελθόν. Στο τέλος της ωφέλιμης διάρκειας ζωής της, απορρίψτε της με τρόπο που σέβεται το περιβάλλον:

- Εξαντλήστε τη μπαταρία λειτουργώντας το εργαλείο, κατόπιν αφαιρέστε την από το εργαλείο.
- Οι κυψέλες μπαταριών λιθίου-ιόντων είναι ανακυκλώσιμες. Παραδίδετέ τις στο κατάστημα αγοράς ή σε τοπικό σταθμό ανακύκλωσης. Τα συλλεγόμενα πακέτα μπαταριών θα ανακυκλώνονται ή θα απορρίπτονται με σωστό τρόπο.

ΑΝΤΙΜΕΤΩΠΙΣΗ ΒΛΑΒΩΝ

ΠΟΛΛΑ ΣΥΝΗΘΗΣΜΕΝΑ ΠΡΟΒΛΗΜΑΤΑ ΜΠΟΡΟΥΝ ΝΑ ΕΠΙΛΥΘΟΥΝ

ΕΥΚΟΛΑ ΜΕ ΧΡΗΣΗ ΤΟΥ ΠΑΡΑΚΑΤΩ ΠΙΝΑΚΑ

Για πιο σοβαρά ή πιο επίμονα προβλήματα, απευθυνθείτε στο πλησιέστερο συνεργείο επισκευών DEWALT, ή απευθυνθείτε στο τοπικό σας γραφείο DEWALT στη διεύθυνση που αναφέρεται στο παρόν εγχειρίδιο.



ΠΡΟΕΙΔΟΠΟΙΗΣΗ: Για να μειώσετε τον κίνδυνο σοβαρού τραυματισμού, ΠΑΝΤΑ αποσυνδέετε το πακέτο μπαταριών από το εργαλείο πριν από οποιαδήποτε επισκευή.

ΣΥΜΠΤΩΜΑ	ΑΙΤΙΑ	ΑΠΟΚΑΤΑΣΤΑΣΗ
Το μοτέρ δεν λειτουργεί με τη σκανδάλη πατημένη	Κλειδωμα σκανδάλης στην κλειδωμένη θέση	Ξεκλειδώστε το κλειδωμα σκανδάλης.
	Το εργαλείο παρουσιάζει εμπλοκή που εμποδίζει το μοτέρ να περιστραφεί	Περιστρέψτε το μοχλό απελευθέρωσης εμπλοκής του εργαλείου και ο μηχανισμός θα απελευθερωθεί. Αν η λάμα καρφώματος δεν επανέρχεται, αφαιρέστε την μπαταρία και σπρώξτε χειροκίνητα τη λάμα καρφώματος στη βασική της θέση.
	Χρειάζεται επαναφορά στο εσωτερικό ηλεκτρονικό σύστημα του εργαλείου	Αφαιρέστε την μπαταρία, περιμένετε 3 δευτερόλεπτα και εισάγετέ την πάλι.
	Το μοτέρ σταματά να λειτουργεί μετά από 5 δευτερόλεπτα	Κανονική λειτουργία, ελευθερώστε τη σκανδάλη και πιέστε τη πάλι.
	Οι ακροδέκτες είναι λερωμένοι ή έχουν υποστεί ζημιά	Απευθυνθείτε σε εξουσιοδοτημένο συνεργείο επισκευών DEWALT.
	Το εσωτερικό ηλεκτρονικό σύστημα έχει υποστεί ζημιά	Απευθυνθείτε σε εξουσιοδοτημένο συνεργείο επισκευών DEWALT.
	Ζημιά στη σκανδάλη	Απευθυνθείτε σε εξουσιοδοτημένο συνεργείο επισκευών DEWALT.
	Η μπαταρία έχει υψηλή θερμοκρασία	Αφήστε τη μπαταρία να κρυώσει ή αντικαταστήστε την με ένα κρύο πακέτο μπαταριών.
Το μοτέρ δεν λειτουργεί με την ενεργοποίηση επαφής πειραμένη	Το εργαλείο έχει υψηλή θερμοκρασία	Αφήστε το εργαλείο να κρυώσει πριν συνεχίσετε τη χρήση του.
	Κλειδωμα σκανδάλης στην κλειδωμένη θέση	Ξεκλειδώστε το κλειδωμα σκανδάλης.
	Συμπλεγμένο κλειδωμα προστασίας από λειτουργία εν κενώ, που εμποδίζει την πλήρη κίνηση του ενεργοποιητή επαφής	Φορτώστε περισσότερα καρφιά στο γεμιστήρα.
	Το εργαλείο παρουσιάζει εμπλοκή που εμποδίζει το μοτέρ να περιστραφεί	Περιστρέψτε το μοχλό απελευθέρωσης εμπλοκής του εργαλείου και ο μηχανισμός θα απελευθερωθεί. Αν η λάμα καρφώματος δεν επανέρχεται, αφαιρέστε την μπαταρία και σπρώξτε χειροκίνητα τη λάμα καρφώματος στη βασική της θέση.
	Λυγισμένος ενεργοποιητής επαφής	Απευθυνθείτε σε εξουσιοδοτημένο συνεργείο επισκευών DEWALT
	Το μοτέρ σταματά να λειτουργεί μετά από 5 δευτερόλεπτα	Κανονική λειτουργία, ελευθερώστε τον ενεργοποιητή επαφής και πιέστε τον πάλι.
	Οι ακροδέκτες είναι λερωμένοι ή έχουν υποστεί ζημιά	Απευθυνθείτε σε εξουσιοδοτημένο συνεργείο επισκευών DEWALT.
	Το εσωτερικό ηλεκτρονικό σύστημα έχει υποστεί ζημιά	Απευθυνθείτε σε εξουσιοδοτημένο συνεργείο επισκευών DEWALT.
	Ζημιά στη σκανδάλη	Απευθυνθείτε σε εξουσιοδοτημένο συνεργείο επισκευών DEWALT.
	Η μπαταρία έχει υψηλή θερμοκρασία	Αφήστε τη μπαταρία να κρυώσει ή αντικαταστήστε την με ένα κρύο πακέτο μπαταριών.
Το εργαλείο έχει υψηλή θερμοκρασία	Αφήστε το εργαλείο να κρυώσει πριν συνεχίσετε τη χρήση του.	

ΣΥΜΠΤΩΜΑ	ΑΙΤΙΑ	ΑΠΟΚΑΤΑΣΤΑΣΗ
Το εργαλείο δεν καρφώνει (το μοτέρ λειτουργεί αλλά δεν βάλλει καρφιά)	Συμπλεγμένο κλείδωμα προστασίας από λειτουργία εν κενώ, που εμποδίζει την πλήρη κίνηση του ενεργοποιητή επαφής	Φορτώστε καρφιά στο γεμιστήρα.
	Χαμηλή φόρτιση μπαταρίας ή ζημιά στη μπαταρία	Ελέγξτε το επίπεδο φόρτισης, αν το πακέτο μπαταριών δείχνει την κατάσταση φόρτισης. Φορτίστε ή αντικαταστήστε το πακέτο μπαταριών αν χρειάζεται.
	Σφηνωμένο καρφί/λάμα καρφώματος δεν επανήλθε στη βασική της θέση	Αφαιρέστε την μπαταρία, αφαιρέστε το σφηνωμένο καρφί, κινήστε το μοχλό απελευθέρωσης εμπλοκής, (πίεστε τη λάμα καρφώματος χειροκίνητα πάνω αν χρειαστεί) και τοποθετήστε πάλι το πακέτο μπαταριών.
	Ζημιά στο συγκρότημα καρφώματος/ επαναφοράς	Αντικαταστήστε το συγκρότημα καρφώματος/ επαναφοράς. Απευθυνθείτε σε εξουσιοδοτημένο συνεργείο επισκευών DEWALT.
	Σφηνωμένος εσωτερικός μηχανισμός	Απευθυνθείτε σε εξουσιοδοτημένο συνεργείο επισκευών DEWALT.
Το εσωτερικό ηλεκτρονικό σύστημα έχει υποστεί ζημιά	Απευθυνθείτε σε εξουσιοδοτημένο συνεργείο επισκευών DEWALT.	
Το μοτέρ ξεκινά αλλά κάνει πολύ θόρυβο	Σφηνωμένο καρφί και η λάμα καρφώματος έχει κολλήσει στην κάτω θέση	Χρησιμοποιήστε το μοχλό απελευθέρωσης εμπλοκής, αφαιρέστε τυχόν καρφιά που έχουν σφηνώσει και επαναφέρετε χειροκίνητα τη λάμα καρφώματος αν χρειάζεται.
	Ζημιά στο συγκρότημα καρφώματος/ επαναφοράς	Αντικαταστήστε το συγκρότημα καρφώματος/ επαναφοράς. Απευθυνθείτε σε εξουσιοδοτημένο συνεργείο επισκευών DEWALT.
Η λάμα καρφώματος εξακολουθεί να κολλά στην κάτω θέση	Σφηνωμένο καρφί και η λάμα καρφώματος έχει κολλήσει στην κάτω θέση	Χρησιμοποιήστε το μοχλό απελευθέρωσης εμπλοκής, αφαιρέστε τυχόν καρφιά που έχουν σφηνώσει και επαναφέρετε χειροκίνητα τη λάμα καρφώματος αν χρειάζεται.
	Ζημιά στο συγκρότημα καρφώματος/ επαναφοράς	Αντικαταστήστε το συγκρότημα καρφώματος/ επαναφοράς. Απευθυνθείτε σε εξουσιοδοτημένο συνεργείο επισκευών DEWALT.
	Υλικό και μήκος καρφιών	Αν η μονάδα εξακολουθεί να παρουσιάζει εμπλοκές (αναγκάζοντάς σας να περιστρέψετε το μοχλό απελευθέρωσης εμπλοκής), επιλέξτε το κατάλληλο υλικό και μήκος καρφιών που δεν κάνουν την εφαρμογή υπερβολικά απαιτητική.
	Υπολείμματα στο μπροστινό τμήμα	Καθαρίστε το μπροστινό τμήμα και παρατηρήστε προσεκτικά για μικρά κομματάκια σπασμένων καρφιών που έχουν κολλήσει στη διαδρομή.
	Το εργαλείο δεν έχει στρώσει ακόμα	Τα νέα εργαλεία μπορεί να χρειαστούν 500–1000 καρφιά για να συμπλεχτούν με ακρίβεια και να “στρώσουν” τα εξαρτήματά τους μεταξύ τους. Στη διάρκεια αυτής της περιόδου να καρφώνετε μικρότερα σε μήκος καρφιά αν αντιμετωπίζετε δυσκολίες να καρφώσετε τα καρφιά ως το τέρμα.
	Χρήση λανθασμένης ταχύτητας	Αν προσπαθείτε να καρφώσετε σε μαλακά ξύλα σχετικά μεγάλου μήκους καρφιά με δακτυλιοειδείς χαραγές στον κορμό ή να καρφώσετε τα καρφιά αυτού του τύπου σε σκληρά σχετικά υλικά σε ταχύτητα 1 - προσαρμόστε τη ρύθμιση της ταχύτητας στη θέση 2.

ΣΥΜΠΤΩΜΑ	ΑΙΤΙΑ	ΑΠΟΚΑΤΑΣΤΑΣΗ
Το εργαλείο λειτουργεί αλλά δεν καρφώνει πλήρως τα καρφιά	Το βάθος έχει ρυθμιστεί σε πολύ μικρή τιμή	Περιστρέψτε το ρυθμιστή βάθους σε μεγαλύτερη τιμή
	Το εργαλείο δεν έχει πατηθεί σταθερά πάνω στο τεμάχιο εργασίας	Χρησιμοποιήστε επαρκή δύναμη στο εργαλείο σταθεροποιώντας το σφιχτά πάνω στο τεμάχιο εργασίας. Ανατρέξτε στο εγχειρίδιο οδηγιών.
	Υλικό και μήκος καρφιών	Αν η μονάδα εξακολουθεί να παρουσιάζει εμπλοκές (αναγκάζοντάς σας να περιστρέψετε το μοχλό απελευθέρωσης εμπλοκής), επιλέξτε το κατάλληλο υλικό και μήκος καρφιών που δεν κάνουν την εφαρμογή υπερβολικά απαιτητική.
	Ζημιά ή φθορά στη μύτη της λάμας καρφώματος	Αντικαταστήστε το συγκρότημα καρφώματος/ επαναφοράς. Απευθυνθείτε σε εξουσιοδοτημένο συνεργείο επισκευών DEWALT
	Ζημιά στο μηχανισμό εκβολής των καρφιών	Απευθυνθείτε σε εξουσιοδοτημένο συνεργείο επισκευών DEWALT
	Το εργαλείο δεν έχει στρώσει ακόμα	Τα νέα εργαλεία μπορεί να χρειαστούν 500–1000 καρφιά για να συμπλεχτούν με ακρίβεια και να “στρώσουν” τα εξαρτήματά τους μεταξύ τους. Στη διάρκεια αυτής της περιόδου να καρφώνετε μικρότερα σε μήκος καρφιά αν αντιμετωπίζετε δυσκολίες να καρφώσετε τα καρφιά ως το τέρμα.
Το εργαλείο λειτουργεί, αλλά δεν καρφώνεται καρφί	Χρήση λανθασμένης ταχύτητας	Αν προσπαθείτε να καρφώσετε σε μαλακά ξύλα σχετικά μεγάλου μήκους καρφιά με δακτυλιοειδείς χαραγές στον κορμό ή να καρφώσετε τα καρφιά αυτού του τύπου σε σκληρά σχετικά υλικά σε ταχύτητα 1 - προσαρμόστε τη ρύθμιση της ταχύτητας στη θέση 2.
	Δεν υπάρχουν καρφιά στο γεμιστήρα	Φορτώστε καρφιά στο γεμιστήρα
	Λανθασμένο μέγεθος ή γωνία καρφιών	Χρησιμοποιείτε μόνο τα συνιστώμενα καρφιά. Ανατρέξτε στο τμήμα Τεχνικά στοιχεία .
	Υπολείμματα στο μπροστινό τμήμα	Καθαρίστε το μπροστινό τμήμα και παρατηρήστε προσεκτικά για μικρά κομματάκια σπασμένων καρφιών που έχουν κολλήσει στη διαδρομή
	Υπολείμματα στο γεμιστήρα	Καθαρίστε το γεμιστήρα.
	Φθαρμένος γεμιστήρας	Αντικαταστήστε το γεμιστήρα. Απευθυνθείτε σε εξουσιοδοτημένο συνεργείο επισκευών DEWALT.
	Ζημιά ή φθορά στη λάμα καρφώματος	Αντικαταστήστε τη λάμα καρφώματος. Απευθυνθείτε σε εξουσιοδοτημένο συνεργείο επισκευών DEWALT.
Ζημιά στο ελατήριο του προωθητήρα	Αντικαταστήστε το ελατήριο, απευθυνθείτε σε εξουσιοδοτημένο συνεργείο επισκευών DEWALT.	

ΣΥΜΠΤΩΜΑ	ΑΙΤΙΑ	ΑΠΟΚΑΤΑΣΤΑΣΗ
Σφηνωμένο καρφί	Λανθασμένο μέγεθος ή γωνία καρφίων	Χρησιμοποιείτε μόνο τα συνιστώμενα καρφιά. Ανατρέξτε στο τμήμα Τεχνικά στοιχεία.
	Ο κοχλίας του γεμιστήρα δεν έχουν σφικτεί μετά από προηγούμενο καθαρισμό/έλεγχο για σφηνώμα	Βεβαιωθείτε ότι σφίγγετε τους εξαγωνικούς κοχλίες του γεμιστήρα με το παρεχόμενο κλειδί.
	Ζημιά ή φθορά στη λάμα καρφώματος	Αντικαταστήστε τη λάμα καρφώματος. Απευθυνθείτε σε εξουσιοδοτημένο συνεργείο επισκευών DEWALT.
	Υλικό και μήκος καρφίων	Αν η μονάδα εξακολουθεί να παρουσιάζει εμπλοκές (αναγκάζοντάς σας να περιστρέψετε το μοχλό απελευθέρωσης εμπλοκής), επιλέξτε το κατάλληλο υλικό και μήκος καρφίων που δεν κάνουν την εφαρμογή υπερβολικά απαιτητική.
	Υπολείμματα στο μπροστινό τμήμα	Καθαρίστε το μπροστινό τμήμα και παρατηρήστε προσεκτικά για μικρά κομματάκια σπασμένων καρφίων που έχουν κολλήσει στη διαδρομή.
	Φθαρμένοι γεμιστήρας	Αντικαταστήστε το γεμιστήρα. Απευθυνθείτε σε εξουσιοδοτημένο συνεργείο επισκευών DEWALT.
	Ζημιά στο ελατήριο του προωθητήρα	Αντικαταστήστε το ελατήριο. Απευθυνθείτε σε εξουσιοδοτημένο συνεργείο επισκευών DEWALT.
	Το κλειδίωμα προστασίας από πυροδότηση εν κενώ ενεργοποιείται όταν έχουν μείνει μόνο 4–6 καρφιά στο γεμιστήρα και ο χρήστης ασκεί υπερβολική δύναμη στη μύτη επαφής, παρακάμπτοντας το κλειδίωμα προστασίας	Για να απενεργοποιήσετε το κλειδίωμα προστασίας από πυροδότηση εν κενώ, απλά προσθέστε περισσότερα καρφιά στο γεμιστήρα.
	Το εργαλείο δεν έχει στρώσει ακόμα	Τα νέα εργαλεία μπορεί να χρειαστούν 500–1000 καρφιά για να συμπλεχθούν με ακρίβεια και να “στρώσουν” τα εξαρτήματά τους μεταξύ τους. Στη διάρκεια αυτής της περιόδου να καρφώνετε μικρότερα σε μήκος καρφιά αν αντιμετωπίζετε δυσκολίες να καρφώσετε τα καρφιά ως το τέρμα.
Χρήση λανθασμένης ταχύτητας	Αν προσπαθείτε να καρφώσετε σε μαλακά ξύλα σχετικά μεγάλου μήκους καρφιά με δακτυλιοειδείς χαραγές στον κορμό ή να καρφώσετε τα καρφιά αυτού του τύπου σε σκληρά σχετικά υλικά σε ταχύτητα 1 - προσαρμόστε τη ρύθμιση της ταχύτητας στη θέση 2.	
Κακή απόδοση σχετικά με την οπή καρφώματος	Ζημιά ή φθορά στη μύτη εντοπισμού οπής Αντικαταστήστε τη μύτη με το kit. Αν η κακή απόδοση παραμένει, δώστε το εργαλείο σε εξουσιοδοτημένο αντιπρόσωπο επισκευών της DEWALT.	

Belgique et Luxembourg België en Luxemburg	DeWALT - Belgium BVBA Egide Walschaertsstraat 16 2800 Mechelen	Tel: NL 32 15 47 37 63 Tel: FR 32 15 47 37 64 Fax: 32 15 47 37 99	www.dewalt.be enduser.BE@SBDinc.com
Danmark	DeWALT (Stanley Black&Decker AS) Roskildevej 22 2620 Albertslund	Tel: 70 20 15 10 Fax: 70 22 49 10	www.dewalt.dk kundeservice.dk@sbdinc.com
Deutschland	DeWALT Richard Klingler Str. 11 65510 Idstein	Tel: 06126-21-0 Fax: 06126-21-2770	www.dewalt.de infodwge@sbdinc.com
Ελλάς	DeWALT (Ελλάς) A.E. ΕΔΡΑ-ΓΡΑΦΕΙΑ : Στρόβιλος 7 & Α. Βουλιαγμένης, Γλυφάδα 166 74, Αθήνα SERVICE : Ημέρος Τόπος 2 (Χάν Αδάμ) – 193 00 Ασπρόπυργος	Τηλ: 00302108981616 Φαξ: 00302108983570	www.dewalt.gr Greece.Service@sbdinc.com
España	DeWALT Ibérica, S.C.A. Parc de Negocios "Mas Blau" Edificio Muntadas, c/Bergadá, 1, Of. A6 08820 El Prat de Llobregat (Barcelona)	Tel: 934 797 400 Fax: 934 797 419	www.dewalt.es respuesta.postventa@sbdinc.com
France	DeWALT (Stanley Black & Decker France SAS) 62 Chemin de la Bruyère CS 60105, 69574 DARDILLY Cedex	Tel: 04 72 20 39 20 Fax: 04 72 20 39 00	www.dewalt.fr scufi@sbdinc.com
Schweiz Suisse Svizzera	DeWALT In der Luberzen 42 8902 Urdorf	Tel: 044 - 755 60 70 Fax: 044 - 730 70 67	www.dewalt.ch service@rofoag.ch
Ireland	DeWALT Building 4500, Kinsale Road Cork Airport Business Park Cork, Ireland	Tel: 00353-2781800 Fax: 01278 1811	www.dewalt.ie Sales.ireland@sbdinc.com
Italia	DeWALT via EnergyPark 6 20871 Vimercate (MB), IT	Tel: 800-014353 39 039-9590200 Fax: 39 039-9590311	www.dewalt.it
Nederlands	DeWALT Netherlands BVPostbus 83, 6120 AB BORN	Tel: 31 164 283 063 Fax: 31 164 283 200	www.dewalt.nl
Norge	DeWALT Postboks 4613 0405 Oslo, Norge	Tel: 45 25 13 00 Fax: 45 25 08 00	www.dewalt.no kundeservice.no@sbdinc.com
Österreich	DeWALT Werkzeug Vertriebsges m.b.H Oberlaaerstrasse 248, A-1230 Wien	Tel: 01 - 66116 - 0 Fax: 01 - 66116 - 614	www.dewalt.at service.austria@sbdinc.com
Portugal	DeWALT Ed. D Dinis, Quina da Fonte Rua dos Malhoes 2, 2A 2º Esq. Oeiras e S. Juliao da Barra, paço de Arcos e Caxias 2770 071 Paço de Arcos	Tel: +351 214667500 Fax: +351214667580	www.dewalt.pt resposta.posventa@sbdinc.com
Suomi	DeWALT PL47 00521 Helsinki, Suomi	Puh: 010 400 4333 Faksi: 0800 411 340	www.dewalt.fi asiakaspalvelu.fi@sbdinc.com
Sverige	DeWALT BOX 94 43122 Mölndal Sverige	Tel: 031 68 61 60 Fax: 031 68 60 08	www.dewalt.se kundservice.se@sbdinc.com
Türkiye	Sanayi ve Ticaret Bakanlığı tebliğince kullanım ömrü 7 yıldır. Stanley Black & Decker Turkey Alet Üretim San. Tic. Ltd.Şti. AND Kozayağı - İçerenköy Mah. Umut Sok. AND Ofis Sit. No: 10-12 / 82-83-84 Ataşehir/İstanbul, Türkiye	Tel: +90 216 665 2900 Faks: +90 216 665 2901	www.dewalt.com.tr support@dewalt.com.tr
United Kingdom	DeWALT, 270 Bath Road; Slough, Berks SL1 4DX	Tel: 01753-567055 Fax: 01753-572112	www.dewalt.co.uk emeaservice@sbdinc.com
Australia	DeWALT 810 Whitehorse Road Box Hill VIC 3128 Australia	Tel: Aust 1800 338 002 Tel: NZ 0800 339 258	www.dewalt.com.au www.dewalt.co.nz
Middle East Africa	DeWALT P.O. Box - 17164, Jebel Ali Free Zone (South), Dubai, UAE	Tel: 971 4 812 7400 Fax: 971 4 2822765	www.dewalt.ae support@dewalt.ae