DEWALT®

XR LI-ION

www.**DEWALT**.com

DCS310

English (<i>original instructions</i>)	04
中文 (简体)	14
中文 (繁體)	24
한글판	34

Figure 1

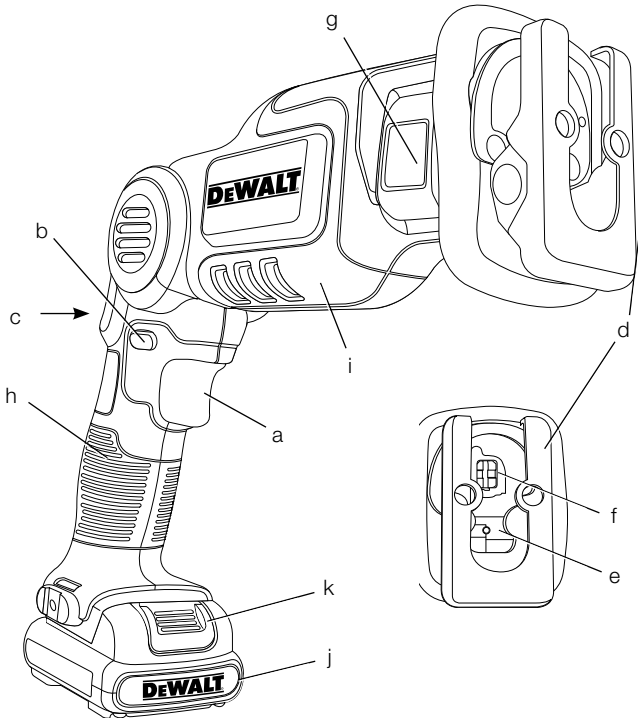

Figure 2

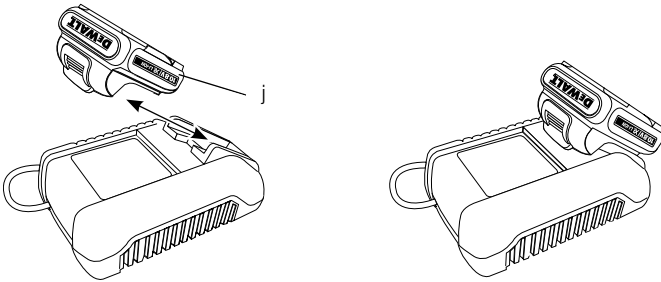

Figure 3

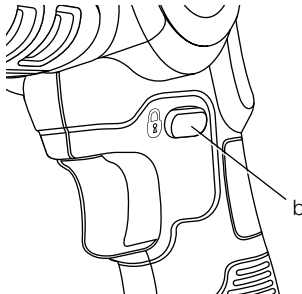

Figure 4

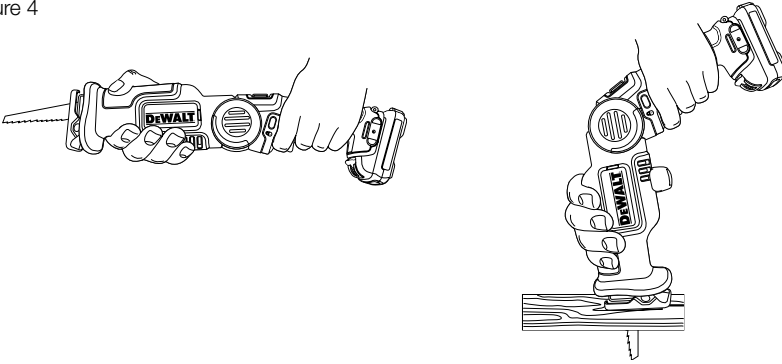

Figure 5



Figure 6

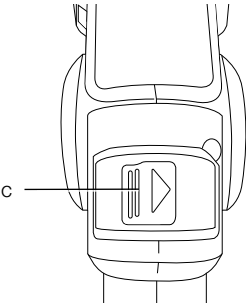

Figure 7

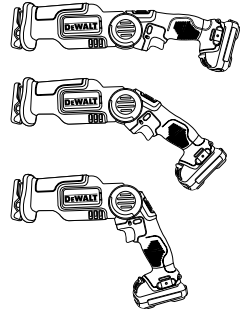

Figure 8

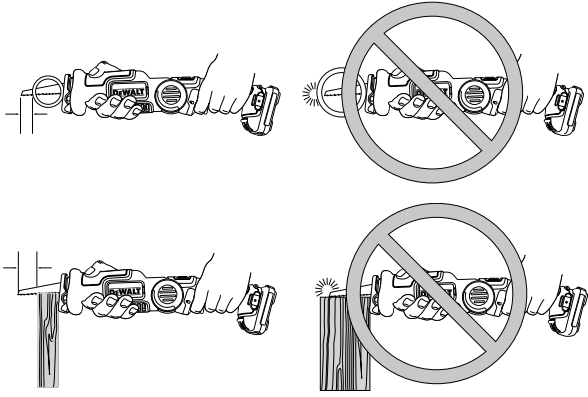

Figure 9A

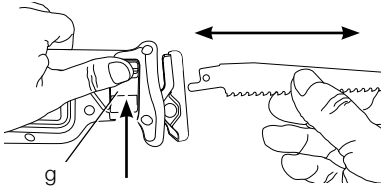

Figure 9C

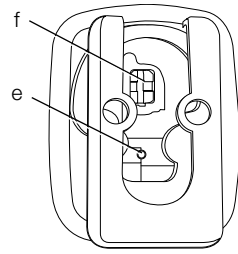

Figure 9B

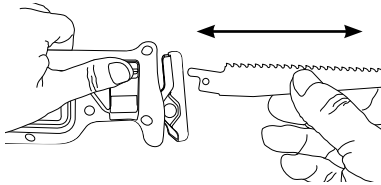

Figure 10

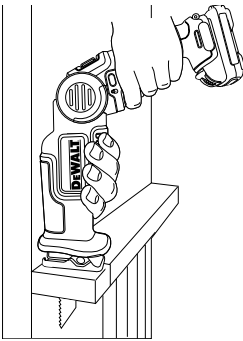

Figure 11

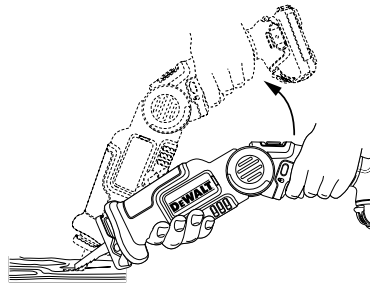

Figure 12

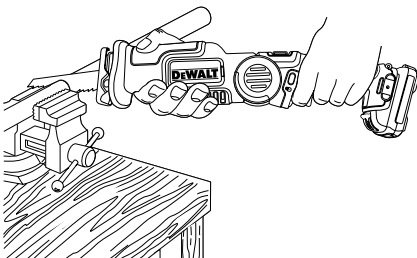

Figure 13A

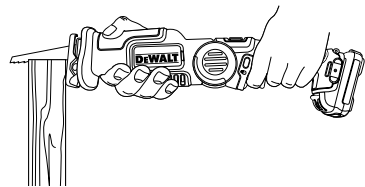
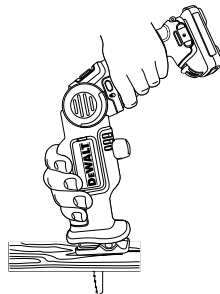

Figure 13B



10.8V CORDLESS PIVOT RECIPROCATING SAW

DCS310

Congratulations!

You have chosen a DEWALT tool. Years of experience, thorough product development and innovation make DEWALT one of the most reliable partners for professional power tool users.

Technical Data

		DCS310
Voltage	V_{DC}	10.8
Type		1
Battery Type		Li-Ion
Max. power output	W	140
No-load speed	min^{-1}	0–2700
Stroke length	mm	14.3
Weight (without battery pack)	kg	1.2

Battery pack	DCB121	DCB123
Battery type	Li-Ion	Li-Ion
Voltage V_{DC}	10.8	10.8
Capacity A_h	1.3	1.5
Weight	kg	0.2

Charger	DCB100	DCB105		
Mains voltage V_{AC}	220-240	220-240		
Battery type	Li-Ion	Li-Ion		
Approx. charging time	min 40 (1.3 Ah battery packs)	40 (1.5 Ah battery packs)	30 (1.3 Ah battery packs)	30 (1.5 Ah battery packs)
Weight	kg	0.3	0.49	

Definitions: Safety Guidelines

The definitions below describe the level of severity for each signal word. Please read the manual and pay attention to these symbols.



DANGER: Indicates an imminently hazardous situation which, if not avoided, **will** result in **death or serious injury**.



WARNING: Indicates a potentially hazardous situation which, if not avoided, **could** result in **death or serious injury**.



CAUTION: Indicates a potentially hazardous situation which, if not avoided, **may** result in **minor or moderate injury**.

NOTICE: Indicates a practice **not related to personal injury** which, if not avoided, **may** result in **property damage**.



Denotes risk of electric shock.



Denotes risk of fire.



WARNING: To reduce the risk of injury, read the instruction manual.

General Power Tool Safety Warnings



WARNING! Read all safety warnings and all instructions. Failure to follow the warnings and instructions may result in electric shock, fire and/or serious injury.

SAVE ALL WARNINGS AND INSTRUCTIONS FOR FUTURE REFERENCE

The term “power tool” in the warnings refers to your mains-operated (corded) power tool or battery-operated (cordless) power tool.

1) WORK AREA SAFETY

- Keep work area clean and well lit.**
Cluttered or dark areas invite accidents.
- Do not operate power tools in explosive atmospheres, such as in the presence of flammable liquids, gases or dust.** Power tools create sparks which may ignite the dust or fumes.
- Keep children and bystanders away while operating a power tool.** Distractions can cause you to lose control.

2) ELECTRICAL SAFETY

- Power tool plugs must match the outlet. Never modify the plug in any way. Do not use any adapter plugs with earthed (grounded) power tools.** Unmodified plugs and matching outlets will reduce risk of electric shock.
- Avoid body contact with earthed or grounded surfaces such as pipes, radiators, ranges and refrigerators.** There

is an increased risk of electric shock if your body is earthed or grounded.

- c) **Do not expose power tools to rain or wet conditions.** Water entering a power tool will increase the risk of electric shock.
- d) **Do not abuse the cord. Never use the cord for carrying, pulling or unplugging the power tool. Keep cord away from heat, oil, sharp edges or moving parts.** Damaged or entangled cords increase the risk of electric shock.
- e) **When operating a power tool outdoors, use an extension cord suitable for outdoor use.** Use of a cord suitable for outdoor use reduces the risk of electric shock.
- f) **If operating a power tool in a damp location is unavoidable, use a residual current device (RCD) protected supply.** Use of an RCD reduces the risk of electric shock.

3) PERSONAL SAFETY

- a) **Stay alert, watch what you are doing and use common sense when operating a power tool. Do not use a power tool while you are tired or under the influence of drugs, alcohol or medication.** A moment of inattention while operating power tools may result in serious personal injury.
- b) **Use personal protective equipment. Always wear eye protection.** Protective equipment such as dust mask, non-skid safety shoes, hard hat, or hearing protection used for appropriate conditions will reduce personal injuries.
- c) **Prevent unintentional starting. Ensure the switch is in the off position before connecting to power source and/or battery pack, picking up or carrying the tool.** Carrying power tools with your finger on the switch or energising power tools that have the switch on invites accidents.
- d) **Remove any adjusting key or wrench before turning the power tool on.** A wrench or a key left attached to a rotating part of the power tool may result in personal injury.
- e) **Do not overreach. Keep proper footing and balance at all times.** This enables better control of the power tool in unexpected situations.
- f) **Dress properly. Do not wear loose clothing or jewellery. Keep your hair, clothing and gloves away from moving parts.** Loose clothes, jewellery or long hair can be caught in moving parts.

- g) **If devices are provided for the connection of dust extraction and collection facilities, ensure these are connected and properly used.** Use of dust collection can reduce dust-related hazards.

4) POWER TOOL USE AND CARE

- a) **Do not force the power tool. Use the correct power tool for your application.** The correct power tool will do the job better and safer at the rate for which it was designed.
- b) **Do not use the power tool if the switch does not turn it on and off.** Any power tool that cannot be controlled with the switch is dangerous and must be repaired.
- c) **Disconnect the plug from the power source and/or the battery pack from the power tool before making any adjustments, changing accessories, or storing power tools.** Such preventive safety measures reduce the risk of starting the power tool accidentally.
- d) **Store idle power tools out of the reach of children and do not allow persons unfamiliar with the power tool or these instructions to operate the power tool.** Power tools are dangerous in the hands of untrained users.
- e) **Maintain power tools. Check for misalignment or binding of moving parts, breakage of parts and any other condition that may affect the power tool's operation. If damaged, have the power tool repaired before use.** Many accidents are caused by poorly maintained power tools.
- f) **Keep cutting tools sharp and clean.** Properly maintained cutting tools with sharp cutting edges are less likely to bind and are easier to control.
- g) **Use the power tool, accessories and tool bits etc., in accordance with these instructions taking into account the working conditions and the work to be performed.** Use of the power tool for operations different from those intended could result in a hazardous situation.

5) BATTERY TOOL USE AND CARE

- a) **Recharge only with the charger specified by the manufacturer.** A charger that is suitable for one type of battery pack may create a risk of fire when used with another battery pack.
- b) **Use power tools only with specifically designated battery packs.** Use of any other battery packs may create a risk of injury and fire.

- c) **When battery pack is not in use, keep it away from other metal objects like paper clips, coins, keys, nails, screws or other small metal objects that can make a connection from one terminal to another.** Shorting the battery terminals together may cause burns or a fire.
- d) **Under abusive conditions, liquid may be ejected from the battery, avoid contact. If contact accidentally occurs, flush with water. If liquid contacts eyes, additionally seek medical help.** Liquid ejected from the battery may cause irritation or burns.

6) SERVICE

- a) **Have your power tool serviced by a qualified repair person using only identical replacement parts.** This will ensure that the safety of the power tool is maintained.

Additional Safety Instructions for Reciprocating Saws

- **Hold power tool by insulated gripping surfaces when performing an operation where the cutting accessory may contact hidden wiring.** Cutting accessory contacting a “live” wire will make exposed metal parts of the power tool “live” and could give the operator an electric shock.
- **ALWAYS wear a dust mask.** Exposure to dust particles can cause breathing difficulty and possible injury.
- **NEVER** switch on the tool when the saw blade is jammed in the workpiece or in contact with the material.
- **Keep hands away from moving parts.** Never place your hands near the cutting area.
- **Use extra caution when cutting overhead and pay particular attention to overhead wires which may be hidden from view.** Anticipate the path of falling branches and debris ahead of time.
- **Do not operate this tool for long periods of time.** Vibration caused by the operating action of this tool may cause permanent injury to fingers, hands, and arms. Use gloves to provide extra cushion, take frequent rest periods, and limit daily time of use.

SWITCHING ON AND OFF

- After switching off, never attempt to stop the saw blade with your fingers.
- Never put the saw down on a table or work bench unless switched off. The saw blade will

keep running briefly after the tool has been switched off.

WHEN SAWING

- When using saw blades specially designed for cutting wood, remove all nails and metal objects from the workpiece before starting work.
- Wherever possible, use clamps and vices to fasten the workpiece securely.
- Do not attempt to saw extremely small workpieces.
- Do not bend too far forward. Make sure that you always stand firmly, particularly on scaffolding and ladders.
- Always hold the saw with both hands.
- For cutting curves and pockets, use an adapted saw blade.

CHECKING AND CHANGING THE SAW BLADE

- Only use saw blades conforming to the specifications contained in these operating instructions.
- Only sharp saw blades in perfect working condition should be used; cracked or bent saw blades should be discarded and replaced at once.
- Ensure that the saw blade is securely fixed.

Residual Risks

In spite of the application of the relevant safety regulations and the implementation of safety devices, certain residual risks cannot be avoided. These are:

- Impairment of hearing.
- Risk of personal injury due to flying particles.
- Risk of burns due to accessories becoming hot during operation.
- Risk of personal injury due to prolonged use.

Markings on Tool

The following pictograms are shown on the tool:



Read instruction manual before use.

DATE CODE POSITION

The date code, which also includes the year of manufacture, is printed into the housing surface that forms the mounting joint between tool and battery.

Example:

2012 XX XX

Year of Manufacture

Important Safety Instructions for All Battery Chargers

SAVE THESE INSTRUCTIONS: This manual contains important safety and operating instructions for the DCB100 and DCB105 battery chargers.

- Before using charger, read all instructions and cautionary markings on charger, battery pack, and product using battery pack.



WARNING: Shock hazard. Do not allow any liquid to get inside charger. Electric shock may result.



CAUTION: Burn hazard. To reduce the risk of injury, charge only DEWALT rechargeable batteries. Other types of batteries may burst causing personal injury and damage.



CAUTION: Children should be supervised to ensure that they do not play with the appliance.

NOTICE: Under certain conditions, with the charger plugged in to the power supply, the charger can be shorted by foreign material. Foreign materials of a conductive nature such as, but not limited to, grinding dust, metal chips, steel wool, aluminum foil, or any buildup of metallic particles should be kept away from charger cavities. Always unplug the charger from the power supply when there is no battery pack in the cavity. Unplug charger before attempting to clean.

- **DO NOT attempt to charge the battery pack with any chargers other than the ones in this manual.** The charger and battery pack are specifically designed to work together.
- **These chargers are not intended for any uses other than charging DEWALT rechargeable batteries.** Any other uses may result in risk of fire, electric shock or electrocution.
- **Do not expose charger to rain or snow.**
- **Pull by plug rather than cord when disconnecting charger.** This will reduce risk of damage to electric plug and cord.
- **Make sure that cord is located so that it will not be stepped on, tripped over, or otherwise subjected to damage or stress.**
- **Do not use an extension cord unless it is absolutely necessary.** Use of improper extension cord could result in risk of fire, electric shock, or electrocution.

- **Do not place any object on top of charger or place the charger on a soft surface that might block the ventilation slots and result in excessive internal heat.** Place the charger in a position away from any heat source. The charger is ventilated through slots in the top and the bottom of the housing.
- **Do not operate charger with damaged cord or plug** — have them replaced immediately.
- **Do not operate charger if it has received a sharp blow, been dropped, or otherwise damaged in any way.** Take it to an authorised service centre.
- **Do not disassemble charger; take it to an authorised service centre when service or repair is required.** Incorrect reassembly may result in a risk of electric shock, electrocution or fire.
- In case of damaged power supply cord the supply cord must be replaced immediately by the manufacturer, its service agent or similar qualified person to prevent any hazard.
- **Disconnect the charger from the outlet before attempting any cleaning. This will reduce the risk of electric shock.** Removing the battery pack will not reduce this risk.
- **NEVER attempt to connect 2 chargers together.**
- **The charger is designed to operate on standard 220-240V household electrical power. Do not attempt to use it on any other voltage.** This does not apply to the vehicular charger.

SAVE THESE INSTRUCTIONS

Chargers

The DCB100 and DCB105 chargers accept 10.8 V Li-Ion batteries.

These chargers require no adjustment and are designed to be as easy as possible to operate.

Charging Procedure (fig. 2)

1. Plug the charger into an appropriate outlet before inserting battery pack.
2. Insert the battery pack (I) into the charger. The red (charging) light will blink continuously indicating that the charging process has started.
3. The completion of charge will be indicated by the red light remaining ON continuously. The

pack is fully charged and may be used at this time or left in the charger.

NOTE: To ensure maximum performance and life of Li-ion batteries, charge the battery pack fully before first use.

Charging Process

Refer the table below for the state of charge of the battery pack.

State of charge	
charging	- - - -
fully charged	=====
hot/cold pack delay	— — — —
replace battery pack	●●●●●●●●

Hot/Cold Pack Delay

When the charger detects a battery that is too hot or too cold, it automatically starts a Hot/Cold Pack Delay, suspending charging until the battery has reached an appropriate temperature. The charger then automatically switches to the pack charging mode. This feature ensures maximum battery life.

LI-ION BATTERY PACKS ONLY

Li-ion batteries are designed with an Electronic Protection System that will protect the battery against overloading, overheating or deep discharge.

The tool will automatically turn off if the Electronic Protection System engages. If this occurs, place the Li-ion battery on the charger until it is fully charged.

Important Safety Instructions for All Battery Packs

When ordering replacement battery packs, be sure to include catalog number and voltage.

The battery pack is not fully charged out of the carton. Before using the battery pack and charger, read the safety instructions below. Then follow charging procedures outlined.

READ ALL INSTRUCTIONS

- **Do not charge or use battery in explosive atmospheres, such as in the presence of flammable liquids, gases or dust.** Inserting or removing the battery from the charger may ignite the dust or fumes.
- **Never force battery pack into charger. Do not modify battery pack in any way to fit into a non-compatible charger as battery pack may rupture causing serious personal injury.**
- **Charge the battery packs only in DEWALT chargers.**

- **DO NOT splash or immerse in water or other liquids.**
- **Do not store or use the tool and battery pack in locations where the temperature may reach or exceed 40 °C (105 °F) (such as outside sheds or metal buildings in summer).**



WARNING: Never attempt to open the battery pack for any reason. If battery pack case is cracked or damaged, do not insert into charger. Do not crush, drop or damage battery pack. Do not use a battery pack or charger that has received a sharp blow, been dropped, run over or damaged in any way (i.e., pierced with a nail, hit with a hammer, stepped on). Electric shock or electrocution may result. Damaged battery packs should be returned to service centre for recycling.



CAUTION: When not in use, place tool on its side on a stable surface where it will not cause a tripping or falling hazard. Some tools with large battery packs will stand upright on the battery pack but may be easily knocked over.

SPECIFIC SAFETY INSTRUCTIONS FOR LITHIUM ION (Li-ion)

- **Do not incinerate the battery pack even if it is severely damaged or is completely worn out.** The battery pack can explode in a fire. Toxic fumes and materials are created when lithium ion battery packs are burned.
- **If battery contents come into contact with the skin, immediately wash area with mild soap and water.** If battery liquid gets into the eye, rinse water over the open eye for 15 minutes or until irritation ceases. If medical attention is needed, the battery electrolyte is composed of a mixture of liquid organic carbonates and lithium salts.
- **Contents of opened battery cells may cause respiratory irritation.** Provide fresh air. If symptoms persists, seek medical attention.



WARNING: Burn hazard. Battery liquid may be flammable if exposed to spark or flame.

Battery Pack

BATTERY TYPE

The DCS310 operates on a 10.8 volt battery pack.

Storage Recommendations

1. The best storage place is one that is cool and dry away from direct sunlight and excess heat or cold. For optimum battery performance and life, store battery packs at room temperature when not in use.
2. For long storage, it is recommended to store a fully charged battery pack in a cool, dry place out of the charger for optimal results.

NOTE: Battery packs should not be stored completely depleted of charge. The battery pack will need to be recharged before use.

Labels on Charger and Battery Pack

In addition to the pictographs used in this manual, the labels on the charger and the battery pack show the following pictographs:



Read instruction manual before use.



Battery charging.



Battery charged.



Battery defective.



Hot/cold pack delay.



Do not probe with conductive objects.



Do not charge damaged battery packs.



Use only with DEWALT battery packs, others may burst, causing personal injury and damage.



Do not expose to water.



Have defective cords replaced immediately.



Charge only between 4 °C and 40 °C.



Discard the battery pack with due care for the environment.

LI-ION



Do not incinerate the battery pack.



See **Technical Data** for charging time.



Only for indoor use.

Package Contents

The package contains:

- 1 Compact reciprocating saw
- 2 Li-Ion battery packs
- 1 Charger
- 1 Kit box
- 1 Instruction manual
- 1 Exploded drawing

NOTE: Battery packs and chargers are not included with N-models.

- Check for damage to the tool, parts or accessories which may have occurred during transport.
- Take the time to thoroughly read and understand this manual prior to operation.

Description (fig. 1)



WARNING: Never modify the power tool or any part of it. Damage or personal injury could result.

- Trigger switch
- Lock-off button
- Pivot release slider
- Shoe
- LED worklight
- Blade clamp
- Blade clamp release lever
- Main handle
- Hand grip
- Battery pack
- Battery pack release button

INTENDED USE

This reciprocating saw is designed for professional cutting of wood, metal, plastic and drywall.

DO NOT use under wet conditions or in presence of flammable liquids or gases.

This reciprocating saw is a professional power tool.

DO NOT let children come into contact with the tool. Supervision is required when inexperienced operators use this tool.

- This product is not intended for use by persons (including children) suffering from diminished physical, sensory or mental abilities, or for lack of experience and/or for want of knowledge or skills unless they are supervised by a person responsible for their safety. Children should never be left alone to play with this product.

Electrical Safety



This tool is double insulated; therefore no earth wire is required. Always check that the power supply corresponds to the voltage on the rating plate.

If the supply cord is damaged, it must be replaced by the manufacturer or an authorised Black & Decker Service Centre in order to avoid a hazard.

Using an Extension Cable

An extension cord should not be used unless absolutely necessary. Use an approved extension cable suitable for the power input of your charger (see **Technical Data**). The minimum conductor size is 1 mm²; the maximum length is 30 m.

When using a cable reel, always unwind the cable completely.

ASSEMBLY AND ADJUSTMENTS



WARNING: Prior to assembly and adjustment, always remove the battery pack. Always switch off the tool before inserting or removing the battery pack.



WARNING: Use only DEWALT battery packs and chargers.

Installing and Removing the Battery Pack (fig. 5)



WARNING: To reduce the risk of injury, never depress the battery release button without removing the battery pack. Depressing the battery release button without removing the battery pack can result in the battery pack falling out unexpectedly.

NOTE: Make sure your battery pack (j) is fully charged.

TO INSTALL THE BATTERY PACK INTO THE TOOL HANDLE

1. Align the battery pack with the rails inside the handle.

2. Slide it firmly into place until you hear the lock snap into place.

TO REMOVE THE BATTERY PACK FROM THE TOOL

1. Press the release button (k) and firmly pull the battery pack out of the tool handle.
2. Insert battery pack into the charger as described in the charger section of this manual.

Variable Speed Trigger Switch (fig. 1)

To turn the tool on, squeeze the variable speed trigger switch (a). To turn the tool off, release the variable speed trigger switch.

The trigger switch enables you to start the application at a slow speed. The further you depress the trigger, the faster the tool will operate.



WARNING: This tool has no provision to lock the switch in the on position and should never be locked on by any other means.

LOCK-OFF BUTTON

Your saw is equipped with a lock-off button (b).

To lock the trigger switch (a), press the lock-off button as shown in figure 3. When the lock-off button is depressed to the lock icon, the tool is locked. Always lock the trigger switch when carrying or storing the tool to eliminate unintentional starting.

NOTICE: Use of very slow speed is recommended only for beginning a cut. Prolonged use at very slow speed may damage your saw.

OPERATION

Instructions for Use



WARNING: Always observe the safety instructions and applicable regulations.



WARNING: To reduce the risk of serious personal injury, place the lock-off button in the lock-off position or turn tool off and disconnect battery pack before making any adjustments or removing/installing attachments or accessories. An accidental start-up can cause injury.

Proper Hand Position (fig. 1, 4)



WARNING: To reduce the risk of serious personal injury, ALWAYS use proper hand position as shown.



WARNING: To reduce the risk of serious personal injury, **ALWAYS** hold securely in anticipation of a sudden reaction.

Proper hand position requires one hand on the hand grip (i), with the other hand on the main handle (h). Hand orientation is dependent upon user's preference.

Pivot Release Slider (fig. 3, 6, 7)



WARNING: To avoid tool being turned on accidentally, make sure the lock-off button (b) is engaged.



WARNING: To avoid being pinched, keep hands away from the hinge when changing positions.

The tool can be converted into three different positions. To change positions, slide the pivot release slider (c) to the right as shown in Figure 6 and rotate the handle portion of the tool until it snaps securely into any of the three positions shown in Figure 7.

Blade Installation and Removal (fig. 8, 9A, 9B, 9C)



WARNING: To reduce the risk of serious personal injury, **place the lock-off button in the lock-off position or turn tool off and disconnect battery pack before making any adjustments or removing/installing attachments or accessories.** An accidental start-up can cause injury.

Different blade lengths are available. Use the appropriate blade for the application. The blade should be longer than 3-1/2" (89 mm) and should extend past the shoe and the thickness of the workpiece during the cut. A 4" (102 mm) blade is recommended for best performance. Do not use jigsaw blades with this tool.



WARNING: Cut hazard. Blade breakage may occur if the blade does not extend past the shoe and the workpiece during the cut (fig. 8). Increased risk of personal injury, as well as damage to the shoe and workpiece may result.

TO INSTALL BLADE INTO SAW (FIG. 9A, 9B, 9C)

1. Pull blade clamp release lever (g) up.
2. Insert the blade shank into the blade clamp (f, fig. 9C).
3. Close blade clamp release lever.

4. Note that the blade can be installed upside-down to assist in flush-to cutting (refer to fig. 9B).

TO REMOVE BLADE FROM SAW (FIG. 9A, 9B, 9C)



CAUTION: Burn hazard. Do not touch the blade immediately after use. Contact with the blade may result in personal injury.

1. Pull blade clamp release lever (g) up.
2. Remove blade.

Worklight (fig. 9C)

The worklight (e) is located below the blade clamp (f) behind the shoe. The worklight will be activated when the trigger switch is squeezed.

NOTE: The worklight is for lighting the immediate work surface and is not intended to be used as a flashlight.

Cutting (fig. 9B, 10–13)



WARNING: Always use eye protection. All users and bystanders must wear eye protection that conforms to ANSI Z87.1.



WARNING: Exercise extra caution when cutting towards operator. Always hold saw firmly with both hands while cutting.

Before cutting any type of material, be sure it is firmly anchored or clamped to prevent slipping. Place blade lightly against work to be cut, switch on saw motor and allow it to obtain maximum speed before applying pressure. Whenever possible, the saw shoe must be held firmly against the material being cut. This will prevent the saw from jumping or vibrating and minimize blade breakage. Any cuts which put pressure on the blade such as angle or scroll cuts increase potential for vibration, kickback and blade breakage.



WARNING: Use extra caution when cutting overhead and pay particular attention to overhead wires which may be hidden from view. Anticipate the path of falling branches and debris ahead of time.



WARNING: Inspect work site for hidden gas pipes, water pipes or electrical wires before making blind or plunge cuts. Failure to do so may result in explosion, property damage, electric shock, and/or serious personal injury.

FLUSH-TO CUTTING (FIG. 9B, 10)

The compact design of the saw motor housing and spindle housing permits extremely close cutting to

floors, corners and other difficult areas. The blade should be inserted upside-down to assist in flush-cutting (fig. 9B).

POCKET/PLUNGE CUTTING – WOOD ONLY (FIG. 11)

The initial step in pocket cutting is to measure the surface area to be cut and mark clearly with a pencil, chalk or scribe. Use the appropriate blade for the application. The blade should be longer than 3-1/2" (89 mm) and should extend past the shoe and the thickness of the workpiece during the cut. A 4" (102 mm) blade is recommended for best performance. Insert blade into the blade clamp.

Next, tip the saw backward until the back edge of the shoe is resting on the work surface and the blade clears the work surface. Then, squeeze the trigger switch and allow saw to come up to speed. Grip saw firmly with both hands and begin a slow, deliberate upward swing with the handle of the saw, keeping the bottom of the shoe firmly in contact with the workpiece. Blade will begin to feed into material. Always be sure blade is completely through material before continuing with pocket cut.

NOTE: In areas where blade visibility is limited, use the edge of the saw shoe as a guide. Lines for any given cut should be extended beyond edge of cut to be made.

METAL CUTTING (FIG. 12)

Your saw has different metal cutting capacities depending upon type of blade used and the metal to be cut. Use a finer blade for ferrous metals and a coarse blade for non-ferrous materials. In thin gauge sheet metals it is best to clamp wood to both sides of sheet. This will ensure a clean cut without excess vibration or tearing of metal. Always remember not to force cutting blade as this reduces blade life and causes costly blade breakage.

NOTE: It is generally recommended that when cutting metals you should spread a thin film of oil or other lubricant along the line ahead of the saw cut for easier operation and longer blade life.

HORIZONTAL/VERTICAL SAW MODES (FIG. 13)

The saw can be used in either of the modes shown.

Horizontal Mode: Blade teeth face downward as shown in figure 13A.

Vertical Mode: Blade teeth face forward as shown in figure 13B.

The DCS310 can accept all lengths of reciprocating blades. For best results use 4" (102 mm) blades. Ensure the blade extends past the shoe and the thickness of the workpiece during the cut. Use a longer blade if needed. Whenever possible, the saw shoe must be held firmly against the material

being cut. This will prevent the saw from jumping or vibrating and minimize blade breakage.

MAINTENANCE

Your DEWALT power tool has been designed to operate over a long period of time with a minimum of maintenance. Continuous satisfactory operation depends upon proper tool care and regular cleaning.



WARNING: To reduce the risk of serious personal injury, place the lock-off button in the lock-off position or turn tool off and disconnect battery pack before making any adjustments or removing/installing attachments or accessories. An accidental start-up can cause injury

The charger and battery pack are not serviceable. There are no serviceable parts inside.



Lubrication

Your power tool requires no additional lubrication.



Cleaning



WARNING: Blow dirt and dust out of the main housing with dry air as often as dirt is seen collecting in and around the air vents. Wear approved eye protection and approved dust mask when performing this procedure.



WARNING: Never use solvents or other harsh chemicals for cleaning the non-metallic parts of the tool. These chemicals may weaken the materials used in these parts. Use a cloth dampened only with water and mild soap. Never let any liquid get inside the tool; never immerse any part of the tool into a liquid.

CHARGER CLEANING INSTRUCTIONS



WARNING: Shock hazard. Disconnect the charger from the AC outlet before cleaning. Dirt and grease may be removed from the exterior of the charger using a cloth or soft non-metallic brush. Do not use water or any cleaning solutions.

Optional Accessories



WARNING: *Since accessories, other than those offered by DEWALT, have not been tested with this product, use of such accessories with this tool could be hazardous. To reduce the risk of injury, only DEWALT, recommended accessories should be used with this product.*

Consult your dealer for further information on the appropriate accessories.

Protecting the Environment



Separate collection. This product must not be disposed of with normal household waste.



Should you find one day that your DEWALT product needs replacement, or if it is of no further use to you, do not dispose of it with household waste. Make this product available for separate collection.



Separate collection of used products and packaging allows materials to be recycled and used again. Re-use of recycled materials helps prevent environmental pollution and reduces the demand for raw materials.

Local regulations may provide for separate collection of electrical products from the household, at municipal waste sites or by the retailer when you purchase a new product.

DEWALT provides a facility for the collection and recycling of DEWALT products once they have reached the end of their working life. To take advantage of this service please return your product to any authorised repair agent who will collect them on our behalf.

You can check the location of your nearest authorised repair agent by contacting your local DEWALT office at the address indicated in this manual. Alternatively, a list of authorised DEWALT repair agents and full details of our after-sales service and contacts are available on the Internet at: www.2helpU.com.



Rechargeable Battery Pack

This long life battery pack must be recharged when it fails to produce sufficient power on jobs which

were easily done before. At the end of its technical life, discard it with due care for our environment:

- Run the battery pack down completely, then remove it from the tool.
- Li-Ion cells are recyclable. Take them to your dealer or a local recycling station. The collected battery packs will be recycled or disposed of properly.

10.8V 无线枢轴往复式电锯

DCS310

恭喜！

您已选择了得伟工具。凭借多年的经验和不懈的产品开发与创新，得伟已经成为专业电动工具用户的最可靠伙伴之一。

技术参数

		DCS310
电压	V_{DC}	10.8
型号		1
电池类型		锂离子
最大功率输出	瓦	140
空载转速	min^{-1}	0-2700
行程长度	mm	14.3
重量 (不含电池组)	kg	1.2

电池组	DCB121	DCB123	
电池类型	锂离子	锂离子	
电压	V_{DC}	10.8	10.8
电容	A_h	1.3	1.5
重量	kg	0.2	0.2

充电器	DCB100	DCB105			
电源电压	V_{AC}	220 V	220 V		
电池类型	锂离子	锂离子			
大约充电时间	分钟	40	40	30	30
	(1.3 Ah 电池组)	(1.5 Ah 电池组)	(1.3 Ah 电池组)	(1.5 Ah 电池组)	
重量	kg	0.3	0.49		

定义：安全准则

下列定义解释了各警示词的严重程度。请仔细阅读本手册，并注意警示符号的出现。



危险：表示紧急的危险情形，如不加以避免，**将导致死亡或严重伤害。**



警告：表示潜在的危险情形，如不加以避免，**可能导致死亡或严重伤害。**



警示：表示潜在的危险情形，如不加以避免，**可能导致轻度或中度伤害。**

注意：表示不涉及人身伤害的情况，如不加以避免，**可能导致财产损失。**



指示有触电风险。



指示存在火灾风险



警告：为了减少受伤的危险，请阅读使用手册。

电动工具一般安全警告



警告！请仔细阅读所有安全警告和指示。不遵循下列的警告和指示可能会导致触电、火灾和/或严重伤害。

请妥善保存所有警告和指示，以备今后查阅。

警告中的术语“电动工具”是指由市电驱动时（有线）电动工具，或由电池驱动时（无线）电动工具。

1) 工作场地

- 保持工作场地清洁和明亮。**混乱和黑暗的场所会引发事故。
- 不要在易爆环境，如有易燃液体、气体或粉尘的环境下操作电动工具。**电动工具产生的火花会点燃粉尘或气体。
- 让儿童和旁观者离开后操纵电动工具。**分心会使你放松控制。

2) 电气安全

- 电动工具的插头必须与插座相配。绝不能以任何方式改装插头。**需接地的电动工具不能使用任何转换插头。未经改装的插头和相配的插座将减少触电危险。
- 避免人体接触接地表面，如管道、散热片、和冰箱。**如果你身体接地会增加触电危险。

- c) **不得将电动工具暴露在雨中或潮湿环境中。**
水进入电动工具将增加触电危险。
- d) **不得滥用电线。绝不用电线搬运、拉动电动工具或拔出其插头。让电动工具远离热、油、锐边或运动部件。**受损或缠绕的电线会增加触电危险。
- e) **当在户外使用电动工具时，使用适合户外使用的外接电线。**适合户外使用的电线将减少触电危险。
- f) **如果必须在潮湿场合使用电动工具，请使用漏电保护装置 (RCD)。**使用漏电保护装置可减少触电的危险。

3) 人身安全

- a) **保持警觉。当操作电动工具时关注所从事的操作并保持清醒。切勿在疲倦、药物、酒精或治疗反应下操作电动工具。**在操作电动工具期间精力分散会导致严重人身伤害。
- b) **使用安全装置。始终佩戴护目镜。**安全装置，诸如适当条件下的防尘面具、防滑安全鞋、安全帽、听力保护等装置能减少人身伤害。
- c) **避免突然起动。确保开关在插入插头时处于关断位置。**手指放在已接通电源的开关上或开关处于接通状态时插入插头可能会导致危险。
- d) **在电动工具接通之前，拿掉所有调节钥匙或扳手。**遗留在电动工具旋转零件上的扳手可能会导致人身伤害。
- e) **手脚不要伸得太长。时刻注意脚下和身体平衡。**这样在意外情况下才能更好地控制电动工具。
- f) **着装适当。不要穿宽松衣服或佩戴饰品。让您的头发、衣服和手套远离运动部件。**宽松衣服、佩饰或长发可能会卷入运动部件。
- g) **如果提供了与排屑装置、集尘设备连接用的装置，请确保他们连接完好且使用得当。**使用这些装置可减少碎屑引起的危险。

4) 电动工具的使用以及注意事项

- a) **不要滥用电动工具。根据用途使用适当的电动工具。**使用适当的设计额定值的电动工具会使你工作更有效、更安全。
- b) **若开关不能接通或关断电源工具，则不能使用该电动工具。**不能用开关来控制的电动工具是危险的且必须进行修理。
- c) **在执行任何调整、更换附件或贮存电动工具之前，必须从电源上拔掉插头和/或将电池盒断开电源。**这种防护性措施将减少电动工具突然起动的风险。
- d) **将闲置的电动工具贮存在儿童所及范围之外，并且不要让不熟悉电动工具或对这些说明不了解的人操作电动工具。**电动工具在未经培训的用户手中是危险的。
- e) **保养电动工具。检查运动件的安装偏差或卡住、零件破损情况和影响电动工具运行的其他条件。如有损坏，电动工具必须在使用前修理好。**许多事故由维护不良的电动工具引发。
- f) **保持刀具锋利和清洁。**保养良好的有锋利切削刃的刀具不易卡住而且容易控制。
- g) **按照使用说明书以及打算使用的电动工具的特殊类型要求的方式，考虑作业条件和进行的作业来使用电动工具、附件和工具的刀头等。**将电动工具用作那些与要求不符的操作可能会导致危险情况。

5) 电池工具的使用以及注意事项

- a) **确保开关在插入电池盒前处于断开状态。**将电池盒插入到开关状态为接通的电动工具上会引发事故。
- b) **只由制造商规定的充电器充电。**将适用于某种电池盒的充电器用到其他电池盒时会发生着火危险。
- c) **只使用配有特制电池盒的电动工具。**使用其他电池盒会发生损坏盒着火危险。
- d) **当电池盒不用时，将它远离其他金属物品，例如回形针、硬币、钥匙、钉子、螺**

钉或其他小金属物品，以防一端与另一端连接。 电池端部短路会引起燃烧或火灾。

- e) **在滥用条件下，液体会从电池中溅出；避免接触。如果无意间碰到了，用水冲洗。如果液体碰到眼睛，还要寻求医疗帮助。** 从电池中溅出的液体会发生腐蚀或燃烧。

6) 维修

- a) **让专业维修人员使用特定备件维修电动工具。** 这将保证所维修的电动工具的安全。

往复式电锯附加安全指示

- **如果在执行操作时钻具可能会接触隐藏的电线，请握住绝缘手柄表面。** 若切削配件接触到“带电”导线，电动工具金属部件表面就会“带电”，从而导致操作人员触电。
- **任何时候都须佩戴防尘罩。** 暴露在粉尘微粒中可能会导致呼吸苦难和可能的伤害。
- **切勿在锯片卡在工件里或接触其他材料时开启工具。**
- **双手远离活动部件。** 双手切勿靠近切割区域。
- **在头顶上方切割时须格外小心，要特别留意头顶上方视野无法看到的电线。** 提前预判下落碎条和碎片的路径。
- **不要长时间使用此工具。** 本工具运行引起的震动可能对手指、手部和手臂造成永久伤害。使用手套提供额外缓冲，经常停下休息，并限制使用时间。

打开和关闭

- 关闭电锯之后，切勿尝试使用手指停止锯片。
- 关闭电锯之前切勿将电锯放到桌子或工作台上。关闭电锯之后锯片将继续运动一会。

切割时

- 在使用切割木材的专用锯片时，请在开始工作前清除工件上的所有钉子和金属物体。
- 在可能的情况下，使用夹具和虎钳牢固锁紧工件。

- 不要尝试锯切特别细小的工件。
- 不要过分前倾。确保稳固站立，尤其是站在脚手架或梯子上时。
- 务必双手握持电锯。
- 切割曲面或开口时，请使用合适的锯片。

检查及更换锯片

- 只可使用符合这些操作指示里所列规格的锯片。
- 只可使用工作状况非常好的锋利锯片；破裂或弯曲的锯片应被丢弃并立即予以更换。
- 确保锯片固定牢固。

剩余风险

尽管遵守了相关的安全法规并采用安全装备，某些剩余风险仍然是无法避免的。这些风险包括：

- 听力损伤。
- 飞散的碎片引起的人身伤害风险。
- 使用时配件发热导致的灼伤风险。
- 长时间的使用引起的人身伤害。

工具上的标识

工具有下列标志：



使用前请阅读使用手册。

日期码的位置

日期码也包括制造年份，已经印刷在工具外壳上电池安装接口的表面上。

例如：

2012 XX XX

制造年份

适用所有电池充电器的重要安全指示

请妥善保管好这些指示： 本说明书提供有关 DCB100 和 DCB105 充电器重要的安全和操作指示。

- 在使用充电器之前，请先阅读所有指示以及充电器、电池组和使用电池组的产品上的警示标记。



警告：触电危险。禁止让任何液体进入充电器，否则会引起触电。



警告：灼伤危险。为减低受伤风险，只可以使用得伟充电式电池。其他类型的电池可能会爆裂，导致人身伤害和损害。



警告：必须监督小孩，确保他们没有玩弄器具。

注意：在某些情况下，充电器连接到电源后，充电触头会被异物导致短路。导电的异物，包括但不限于研磨粉尘、金属屑、钢丝绒、铝箔纸或任何由金属粒子组成的物件，必须要远离充电器范围。充电器腔中没有电池组时，请断开充电器和电源。清洗前请拔掉充电器。

- **禁止使用本手册指定充电器以外的其他任何充电器为电池组充电。**充电器和电池组经特别设计以便配合工作。
- **除了为得伟充电式电池充电之外，这些充电器不可以用于其他用途。**其他用途可能会导致火灾、电击或触电死亡。
- **请勿将充电器暴露于雨中或雪中。**
- **断开充电器连接时应拔下插头，切勿拉拽电线。**这将减低对电插头和电源线的损害风险。
- **请确保电线的位置不会被践踏、令人绊倒或引起其他方式的损坏或受压。**
- **不得使用延长电源线，除非有绝对的必要。**使用不正确的延长电源线可能导致火灾、触电或电击的风险。
- **请勿将任何物件放在充电器上面，或是把充电器放在可能会堵住通风槽的柔软表面，导致充电器的内部过热。**将充电器置放在远离任何热源的位置。充电器外壳顶端和底端具有通风槽。

- **操作充电器时，不得使用损坏的电源线或插头 — 必须立即将其更换。**
- **如果充电器受到重击、掉下来或出现其他损坏情况，请勿使用充电器。**请将损坏的充电器送到授权的服务中心维修。
- **请勿自行拆卸充电器。需要维护或修理时，请拿到授权维修中心。**错误的重装可能导致触电、电击死亡或火灾的风险。
- 损坏的电源线必须立即由制造商、服务代理或类似的合格人员进行更换以防止安全隐患。
- **清洁前请将充电器和插座断开。以减少触电的危险。**仅取出电池不会减少触电风险。
- **严禁尝试将两个充电器连接在一起。**
- **充电器是为标准 220 伏特的家用电源而设计。禁止在任何其他电压下使用充电器。**这条规则不适用于车载充电器。

请妥善保管这些指示

充电器

DCB100 和 DCB105 充电器接受 10.8 V 锂离子电池。

这些充电器无需调整，专为简易操作而设计。

充电程序 (图 2)

1. 放进电池组前，先将充电器的插头插到适当的插座。
2. 将电池组 (j) 放进充电器。红色（充电中）指示灯将不断闪烁，表示充电过程已经开始。
3. 红色灯持续亮起表示充电完成。此时电池组已完全充电，您可以使用电池组或将电池组留在充电器上。

注意：为了确保锂离子电池的效能和使用寿命最大化，在首次使用电池组之前必须将它完全充电。

充电程序

有关电池组的充电状态，请参阅下表。

充电状态	
充电	— — — —
已完全充电	————
热/冷电池组延迟	— — — —
更换电池组	●●●●●●●●

热 / 冷电池组延迟

当充电器检测到电池过热或过冷，它会自动开始“热/冷电池组延迟”，中止充电直到电池恢复适当的温度。然后，充电器会自动切换到电池组充电模式。此功能可确保电池拥有最长的使用寿命。

仅限锂离子电池组

锂离子电池具有“电子保护系统”设计，可保护电池免受过载、过热或过度放电之害。如果电子保护系统处于运作状态，该工具将自动停止运转。如果发生这种情况，请将锂电池放在充电器上直到完全充电。

适用所有电池组的重要安全指示

在订购替换电池组时，请提供产品目录号和电压。包装箱内的电池组并未完全充电。使用电池组和充电器之前，请阅读下列安全指示。然后遵循所述的充电程序。

请阅读所有指示

- **不要在易爆环境，如有易燃液体、气体或尘埃的环境中进行充电或使用电池。**在充电器中插入或取出电池会点燃粉尘或气体。
- **切勿强行将电池放进充电器。请勿以任何方式改装电池组以在不相容的充电器中使用，否则电池组可能会破裂，导致严重人身伤害。**
- 只可使用得伟充电器为电池充电。
- **禁止飞溅或沉浸在水或其他液体中。**
- **请勿在温度可能达到或超过 40°C(105°F) 的地方储存或使用本工具和电池组（例如夏季时没有遮挡的地方或金属建筑物）。**



警告：不论基于任何理由，都不可尝试打开电池组。如果电池组外壳破裂或受损，不要将它插入充电器。请勿挤压、掉落或损坏电池组。若电池组或充电器遭受重击、掉落、被碾过或因任何方式引起的损坏（例如，指甲刺破、锤子打击、踩踏），切勿操作该电池组或充电器。否则会引起触电或电击。损坏的电池组应该送回维修中心进行回收。



警告：放置不用时，将工具侧放在平稳的表面上，确保不会导致踢绊或掉落的风险。一些具有大型电池组的工具的电池组可以直立但可能会轻易被撞到。

锂离子特别安全指示

- **即使电池组严重受损或完全损坏，也不要焚化电池组。**电池组可能会在火中爆炸。锂离子电池组在燃烧时会释放有毒烟雾和物质。
- **如果电池液体接触到皮肤，请立即以中性肥皂和清水冲洗接触范围。**如果电池液沾到眼睛，应睁开眼睛用清水冲洗至少 15 分钟或直到眼睛不会感到刺激为止。如果需要医疗救助，请告知医护人员：电池电解质是由液状有机碳酸盐和锂盐的混合物组成。
- **打开的电池中的物质可能会导致刺激呼吸道。**提供新鲜空气。如果症状持续，请寻求医疗帮助。



警告：灼伤危险。电池液如果接触到火花或火焰可能会燃烧。

电池组

电池类型

DCS310 使用 10.8 伏特电池组。

存储建议

1. 最好将电池存放在阴凉、干燥、远离阳光直射、不会过热或过冷的地方。为了获得最佳的电池性能和使用寿命，在不使用时请将电池组存储在室温下。

2. 长期存储时，建议将完全充电的电池组从充电器取出，存储在阴凉、干燥的地方，以达到电池组的最佳性能。

注意：电池组存储时不能处于电荷完全耗尽的状态。在使用电池组之前，电池组必须重新充电。

充电器和电池组上的标签

除了在本手册中使用的标志，充电器和电池组的标签还包括：



使用前请阅读使用手册



电池正在充电



电池已充电



电池受损



热/冷电池组延迟



切勿插入任何导电物件



不要对损坏的电池组充电



只可以使用得伟电池组。其他电池可能会爆裂，造成人身伤害及损毁。



不要暴露在水中



应立即替换故障的电源线



只在温度介于 4°C 至 40°C 之间充电



弃置电池组时，请妥善处理以保护我们的环境



禁止焚烧电池组



请参阅**技术参数**了解充电时间



只能在室内使用

包装内容

本产品包装内含有：

1 个小型往复式电锯

2 块锂离子电池组

1 个充电器

1 个工具箱

1 本使用手册

1 份剖视结构图

注意：N-型号不包括电池组和充电器。

- 检查工具、部件或配件是否在运送途中损坏。
- 操作前请花时间仔细阅读和理解本手册。

描述 (图 1)



警告：切勿修改本电动工具或其任何部件。否则可能导致损失或人身伤害。

- 触发开关
- 锁止按钮
- 枢轴释放滑块
- 锯靴
- LED 工作灯
- 锯片夹具
- 锯片夹具释放杆
- 主握柄
- 手柄
- 电池组
- 电池组释放按钮

预期用途

此往复式电锯设计用于专业切割木材、金属和石膏板。

禁止在潮湿或存在易燃液体、气体的环境中使用本工具。

此往复式电锯是专业的电动工具。**不得**让儿童接触本工具。缺乏经验的操作员需要在监督下使用此工具。

- 本产品不适合身体、感官或心智能力有缺陷以及缺乏经验、知识或技能的人员（包括儿童）使用，除非有人负责他们的安全监督。请勿在无人监管的情况下让儿童触及本产品。

电气安全



本设备为双重绝缘，因此无须接地线。请务必确认电源电压是否与标牌上标明的电压一致。



警告：如电源线损坏，必须用一条通过服务部门购得的专门制备软线来更换。

如电源线由具备同等资格但未经史丹利授权的人士更换，则产品质量保将无效。

使用延长线

除非绝对必要，否则请勿使用延长线。请使用与充电器功率输入（见**技术参数**）匹配的、经过认证的延长线。最小导体尺寸为 1 平方厘米，最大长度为 30 米。

当使用电缆卷筒时，请务必完全卷出电缆。

组装与调整



警告：组装与调整之前，必须取出电池组。插入或取出电池组之前，请关闭工具电源。



警告：只能使用得伟电池组和充电器。

安装和取出电池组 (图 5)



警告：为减低受伤风险，切勿在取出电池组之前按下电池释放按钮。在取出电池组之前按下电池释放按钮可能会导致电池组意外掉下。

注意：请确保您的电池组 (j) 已完全充电。

要将电池组安装在工具握柄中

1. 将电池组和握柄里的轨道对齐。
2. 将电池组紧紧地滑入握柄，直到听到锁定到位的声音。

要从工具中取出电池组

1. 按下释放按钮 (k)，将电池组从工具握柄中稳妥地拉出。
2. 按本手册充电器部分所述将电池组插入充电器中。

变速触发开关 (图 1)

若要启动工具，请挤压变速触发开关 (a)。若要把工具关掉，请放开变速触发开关。

触发开关可让您以低速开始使用。您越用力挤压触发器，工具便会以越快的速度运转。



警告：此工具不提供将开关锁定在开启位置的功能，切勿通过任何其他方式来锁定开启。

锁止按钮

您的电锯配有锁止按钮 (b)。

若要锁定触发开关 (a)，按压图 3 所示的锁止按钮。将锁止按钮按压到锁定图标时，工具将被锁定。搬运或储存工具时务必锁定触发开关，避免意外启动。

注意：只建议在开始切割时使用很低的速度。以很低的速度长时间使用可损坏电锯。

操作

使用指示



警告：请务必遵守安全指示和适用的规则。



警告：为降低造成严重人身伤害的风险，在进行任何调整或卸下 / 安装附件或配件之前，切记将锁止按钮置于锁止位置，或关掉工具的电源并取出电池组。意外启动容易导致严重的人身伤害。

手的正确位置 (图 1、4)



警告：为降低严重的人身伤害风险，始终使用正确的手部位置，如图所示。



警告：为降低严重的人身伤害风险，**始终**紧握工具预防意外事件。

正确的双手放置位置是一只手放在手柄 (i) 上，另一只手握住主握柄 (h)。手的朝向根据用户偏好而定。

枢轴释放滑块 (图 3、6、7)



警告：若要避免意外启动，请确保使用锁止按钮 (b)。



警告：若要避免被夹，变更位置时双手应远离转轴。

本工具可调整到三个不同的位置。若要变更位置，如图 6 所示将枢轴释放滑块 (c) 向右滑动，并转动工具握柄直至听到其锁定到如图 7 所示三个位置中任一位置的声音。

锯片安装和取出 (图 8、9a、9B、9c)



警告：为降低造成严重人身伤害的风险，在进行任何调整或卸下 / 安装附件或配件之前，**切记将锁止按钮置于锁止位置，或关掉工具的电源并取出电池组。**意外启动容易导致严重的人身伤害。

有不同长度的锯片可供选用。使用适合工作的锯片。锯片应长于 3-1/2" (89 mm)，并应超出锯靴长度和切割工件的厚度。建议使用 4" (102 mm) 长度锯片，以获得最佳效果。此工具不可使用线锯锯片。



警告：切割危险。切割时若锯片长度未能超出锯靴长度和工件厚度，可能发生锯片断裂。增加人身伤害风险，并导致锯靴和工件损坏。

将锯片安装到电锯中 (图 9a、9B、9c)

1. 将锯片夹具释放杆 (g) 向上拉。
2. 将刀柄插入刀片夹具中 (f, 图 9C)。
3. 关闭锯片夹具释放杆。
4. 注意：锯片可以锯齿朝上反装，方便进行齐平切割 (参阅图 9B)。

将锯片从电锯里取出 (图 9A、9B、9C)



警示：灼伤危险。使用工具后请勿马上去触摸锯片。接触锯片可能导致人身伤害。

1. 将锯片夹具释放杆 (g) 向上拉。
2. 取出锯片。

工作灯 (图 9c)

工作灯 (e) 位于锯靴后面的锯片夹具 (f) 之下。工作灯将在按压触发按钮时被启动。

注意：工作灯用于照明直接的工作表面，并非设计作为闪光灯使用。

切割 (图 9B、10-13)



警告：始终佩戴护目镜。所有用户和旁观者必须配戴符合 ANSI Z87.1 标准的护目镜。



警告：在朝向操作人员进行切割时须格外小心。切割时始终使用双手握紧电锯。

在切割任何种类的材料前，请确保将其稳固地固定或夹紧，防止滑动。将锯片轻轻抵住待切割的工件，开启电锯马达，待其达到最大速度后再施加压力。任何时候只要有可能，电锯锯靴必须紧紧抵住正被切割的材料。这样可以防止电锯跳起或震动，最大程度降低锯片破损风险。任何对锯片施压的切割方式，比如变向或滚动切割，都将增大震动、反冲和锯片破损的可能性。



警告：在头顶上方切割时须格外小心，要特别留意头顶上方视野无法看到的电线。提前预判下落碎条和碎片的路径。



警告：在进行盲切或切入式切割前须检查工作场地是否存在隐藏的气管、水管或电线。否则可能导致爆炸、财产损失、触电和 / 或严重的人身伤害。

齐平切割 (图 9B、10)

电锯电动机外壳和心轴外壳设计紧凑，可以对地板、墙角和其他难以切割的区域进行极其靠近的切割。锯片可以锯齿朝上反装，方便进行齐平切割（图 9B）。

开口 / 切入式切割 – 仅限木材 (图 11)

进行开口切割的第一步就是测量待切割的表面区域，并使用铅笔、粉笔或画线器标注清楚。使用适合工作的锯片。锯片应长于 3-1/2" (89 mm)，并应超出锯靴长度和切割工件的厚度。建议使用 4" (102 mm) 长度锯片，以获得最佳功能。将锯片插入锯片夹具。

之后将电锯往后倾斜，直到锯靴后缘停在工作表面，锯片没有接触到工作表面。然后挤压触发开关，等待电锯速度上来。双手紧握电锯，让电锯握柄小心翼翼地缓慢向上转动，保持锯靴底部与工件紧密接触。锯片将开始深入材料中。继续开口切割前总是确保锯片完全穿透材料。

注意：在查看锯片视野受限的区域，请利用电锯锯靴边缘做为参考。任何指定切割的线条应被延伸超出将要进行的切割的边缘。

金属切割 (图 12)

根据所用锯片和待切割金属的类型，您的电锯具备不同的金属切割能力。对于含铁金属使用更精制的锯片，对于有色金属材料使用粗制锯片。切割薄尺寸金属板材时最好是在板材两面都夹上木材。这将确保整洁切割，没有过多震动或金属撕裂。切记不要对切割锯片过分用力，否则将缩短锯片寿命并导致代价昂贵的锯片破损。

注意：在您切割金属时，为更容易操作和延长锯片寿命，通常建议您沿锯切线提前涂上一层油膜或其他润滑剂。

水平 / 垂直电锯模式 (图 13)

电锯可按所示的任一模式来使用。

水平模式：锯齿朝下，如图 13A 所示。

垂直模式：锯齿朝上，如图 13B 所示。

DCS310 可以使用所有长度的往复锯片。若要获得最佳效果，请使用 4" (102 mm) 锯片。请确保锯片

超出锯靴长度和切割工件的厚度。需要时使用更长的锯片。任何时候只要有可能，电锯锯靴必须紧紧抵住正被切割的材料。这样可以防止电锯跳起或震动，最大程度降低锯片破损风险。

维护

您的得伟电动工具设计精良，可以长期使用，仅需极少维护。连续令人满意的操作取决于适当的工具护理和定期清洁。



警告：为降低造成严重人身伤害的风险，在进行任何调整或卸下 / 安装附件或配件之前，切记将锁止按钮置于锁止位置，或关掉工具的电源并取出电池组。意外启动容易导致严重的人身伤害。

充电器和电池组都不能被维修。充电器和电池组内没有可以维修的部件。



润滑

本电动工具无需另行润滑。



清洁



警告：一旦看到通风口及其周围积聚了尘屑，请用干燥的空气将灰尘和尘屑从主机外壳内吹出。执行此过程时，需戴上经认可的护目装备和防尘口罩。



警告：切勿使用溶剂或其它刺激性化学制品来清洁工具的非金属部件。这些化学物质可能会削弱这些部位使用的材料。请用布蘸温和的肥皂水擦拭。切勿让任何液体进入工具，禁止让工具的任何部分在液体中浸泡。

充电器清洁指示



警告：触电危险。清洁前，请把充电器与交流电源插座断开。可用布或非金属软刷清除充电器外部的污垢和油脂。请勿使用水或任何清洁剂。

可选配件



警告：由于非得伟供应的配件未经本产品匹配测试，将此类配件用于本工具可能造成伤害。为降低伤害危险，在本产品上只应使用得伟所推荐的配件。

请向您的经销商咨询更多关于合适配件的信息。

保护环境



分类回收。本产品不得与普通家庭垃圾一起处理。

若您发现您的得伟产品需要进行替换，或您已经不再需要使用这些产品，请不要将它们与家庭废物一起处置。请把它单独分类回收。



旧产品及包装的分类回收可使回收材料得以再度循环和利用。再循环材料的重新利用有助于防止环境污染和减少原料需求。

市政废物处理场或您购买新产品的零售商处会向您提供当地家用电器产品分类回收的有关规定。

得伟为结束使用期限的得伟产品提供了回收与再循环的设施。要充分利用这项服务，请将产品返回任何授权的维修代理，他们将代表我们回收您可通过联系本手册中所载的当地得伟办事处查询最靠近您的授权维修代理的位置。此外，您可以通过网站获得授权的得伟维修代理列表以及我们售后服务与联络方式的全部详情，网站地址：

www.2helpU.com。



充电式电池组

本长寿命电池组不能提供顺利完成工作所需的电力时必须进行充电。其电池技术寿命结束时，请妥善处理以保护我们的环境。

- 使电池完全放电，然后将它从工具中卸下。
- 锂离子电池是可回收的。将它们送往您的经销商处或当地的回收站。回收的电池组将被妥善回收或处理。

制造商：百得（苏州）科技有限公司

地址：苏州工业园区苏虹中路200号出口加工区

产地：苏州

10.8V 充電可回復式軍刀鋸

DCS310

恭喜閣下！

感謝您選購 DEWALT 工具。憑藉多年的產品開發和創新經驗，DEWALT 已成為專業電動工具使用者最信賴的夥伴。

技術資料

		DCS310
電壓	V_{DC}	10.8
類型		1
電池類型		鋰離子電池
最大功率輸出	W	140
空載速度	min^{-1}	0-2700
行程長度	mm	14.3
重量（不包括電池組）	kg	1.2

電池組		DCB121	DCB123
電池類型		鋰離子電池	鋰離子電池
電壓	V_{DC}	10.8	10.8
容量	A_h	1.3	1.5
重量	kg	0.2	0.2

充電器		DCB100	DCB105
主電壓	V_{AC}	110 V	110 V
電池類型		鋰離子電池	鋰離子電池
大約充電時間	分鐘	40	40
		30	30
		(1.3 Ah 電池組)	(1.5 Ah 電池組)
		(1.3 Ah 電池組)	(1.5 Ah 電池組)
重量	kg	0.3	0.49

定義：安全指南

以下定義描述了每一個詞彙的嚴重程度。請閱讀該手冊並注意這些符號。



危險：表示緊急危險情況，若未能避免，將導致死亡或嚴重傷害。



警告：表示潛在危險情況，若未能避免，可能導致死亡或嚴重傷害。



小心：表示潛在危險情況，若未能避免，可能導致輕微或中度傷害。

注意：表示一種非人身傷害的行為，若未能避免，可能導致財產損失。



表示觸電危險。



表示火災危險。



警告：為了降低受傷的風險，必須仔細閱讀使用手冊。

電動工具一般安全警告



警告！請閱讀所有安全警告及指示。不遵循這些警告和指示可能會導致觸電、火災及／或嚴重傷害。

請妥善保存所有的警告和使用手冊以備將來查閱

警告中的名詞「電動工具」是指電源驅動（插電）電動工具，或者電池驅動（充電）電動工具。

1) 工作場地安全

- 保持工作場地清潔和明亮。混亂或黑暗的場地會引發事故。
- 不要在易爆環境，如有易燃液體、氣體或塵埃的環境中操作電動工具。電動工具產生的火花會點燃塵埃或氣體。
- 請等待兒童和旁觀者離開之後才操作電動工具。分心會導致您疏於控制。

2) 電氣安全

- 電動工具插頭必須與插座相符。切勿以任何方式改裝插頭。需接地的電動工具不能使用任何配接器插頭。未經改裝的插頭和相符的插座可以減少觸電危險。
- 避免人體接觸接地表面，如管道、散熱片、爐灶和冰箱。若您的身體接地可增加觸電危險。

- c) **不得將電動工具暴露在雨中或潮濕環境中。**
水進入電動工具會增加觸電危險。
- d) **請勿濫用電線。切勿使用電線來搬運、拉動電動工具或拔出插頭。讓電線遠離熱、油、銳邊或活動部件。**受損或纏繞的電線可增加觸電危險。
- e) **若要在戶外使用電動工具，請使用適合戶外使用的延長電線。**使用適合戶外使用的電線可減少觸電危險。
- f) **若必須在潮濕場合使用電動工具，請使用漏電保護器 (RCD)。**使用 RCD 可降低觸電危險。
- 3) 人身安全**
- a) **保持警覺；在操作電動工具時，請留意所執行的操作並按照一般的程式執行。切勿在疲倦，或受到藥物、酒精或治療的影響下操作電動工具。**操作電動工具期間注意力分散會導致嚴重人身傷害。
- b) **使用個人防護裝置。始終佩戴護目鏡。**防護裝置，例如在適當條件下可使用的防塵面具、防滑安全鞋、安全帽或聽力保護等裝置可減少人身傷害。
- c) **避免意外啓動。連接電源／或電池組、檢取或搬運電動工具之前，請確定開關處於 off (關閉) 位置。**搬運電動工具時若將手指放在開關上，或是在接通開關電源時插入插頭都會引發危險。
- d) **接通電動工具之前，請卸下所有的調整鑰匙或扳手。**遺留在電動工具旋轉零件上的扳手或鑰匙會導致人身傷害。
- e) **不要過度伸張雙手。時刻注意腳下和身體的平衡。**如此即可在發生意外的情況下更好地控制電動工具。
- f) **適當穿著。不要穿寬鬆衣服或佩戴飾品。讓您的頭髮、衣服和手套遠離活動部件。**寬鬆衣服、佩飾或長髮可能會捲入活動部件。
- g) **若配備用於連接排屑裝置、集塵設備的裝置，請確定正確連接和使用這些裝置。**使用集塵設備可減少與塵埃有關的危險。
- 4) 電動工具的使用與注意事項**
- a) **請勿超負荷使用電動工具。根據您的用途使用適當的電動工具。**使用適當的電動工具在其設計可負荷的應用內，會讓您更有效、更安全地執行工作。
- b) **若開關不能開啓或關閉電源，請勿使用該電動工具。**不能用開關來控制的電動工具將存在危險，因此必須進行修理。
- c) **在執行任何調整、更換配件或儲存工具之前，必須從電源上拔掉插頭及／或卸下電池組。**這類防護性措施可降低電動工具意外啓動的風險。
- d) **將閒置的電動工具儲存在兒童無法接觸的地方，並且不要讓不熟悉電動工具或對這些使用指示不瞭解的人員操作電動工具。**電動工具在未經培訓的使用者手中會發生危險。
- e) **維護電動工具。檢查活動部件是否對準或卡住、破損情況以及是否存在影響電動工具運行的其他情況。若有損毀，必須在使用之前修理電動工具。**許多事故都是由於欠缺維護的電動工具所導致。
- f) **保持刀具鋒利和清潔。**妥善維護、切削鋒利的切割工具不會輕易卡住並可更輕鬆控制。
- g) **遵循使用指示以及工作條件和所要執行的工作使用電動工具、配件和工具刀頭等。**不按照設計目的使用電動工具會導致危險。
- 5) 電池工具的使用與注意事項**
- a) **只能使用製造廠商指定的充電器為電池充電。**使用僅適合一種電池組的充電器為其他類型的電池組充電會導致火災危險。
- b) **請使用原廠的電動工具電池組。**使用其他非原廠的的電池組會導致人身傷害和火災危險。
- c) **不使用電池組時，請將其遠離如迴紋針、硬幣、鑰匙、釘子、螺絲以及其他可連通電池兩極的金屬物品。**將電池兩極短路會導致灼傷或火災。
- d) **濫用電池的情況下，液體會從電池中噴出，避免與液體接觸。若不小心接觸液體，請用清水沖洗。若液體噴濺到眼睛上，沖洗之後**

還要進行治療。從電池噴出的液體會刺激皮膚或造成灼傷。

6) 檢修

- a) **本電動工具必須由合格的維修人員並只採用相同的原廠零件來執行檢修。**這將確保電動工具的安全性。

可回復式軍刀鋸之附加安全指示

- **若在執行操作時切削配件可能會接觸隱藏的電線，請從絕緣手柄表面握住電動工具。**若切削配件接觸到「帶電」導線，電動工具金屬部件表面就會「帶電」，從而導致操作人員觸電。
- **任何時候都須佩戴防塵罩。**暴露於灰塵顆粒中可能導致呼吸困難及人身傷害。
- **切勿**在鋸片卡在工件裡或接觸其他材料時開啓工具。
- **雙手遠離活動部件。**雙手切勿靠近切割區域。
- **在頭頂上方切割時須倍加小心，要特別留意頭頂上方視野無法看到的電線。**提前預判下落碎條和碎片的路徑。
- **請勿長時間操作此工具。**本工具運行引起的震動可能對手指、手部和手臂導致永久傷害。使用手套提供額外緩衝，不時停下休息，並限制使用時間。

開啓和關閉

- 關閉電鋸之後，切勿嘗試使用手指停止鋸片。
- 關閉電鋸之前切勿將電鋸放到桌子或工作台上。關閉電鋸之後鋸片將繼續運動一會。

鋸切時

- 在使用切割木材的專用鋸片時，請在開始工作前清除工件上的所有釘子和金屬物體。
- 在可能的情況下，使用夾具和虎鉗牢固鎖緊工件。
- 請勿嘗試鋸切極小的工件。
- 身體請勿過份往前彎曲。確保穩固站立，尤其是站在腳手架或梯子上時。

- 務必雙手握持電鋸。
- 切割曲面或開口時，請使用適合的鋸片。

檢查及更換鋸片

- 只可使用符合這些操作指示裡所列規格的鋸片。
- 只可使用工作狀況非常良好的鋒利鋸片；破裂或彎曲的鋸片應被棄置並立即予以更換。
- 確保鋸片固定牢固。

剩餘風險

即使應用有關的安全規定並採用安全設備，仍然還有一些無法避免的剩餘風險。包括：

- 聽力受損。
- 飛散的碎片引起的人身傷害風險。
- 操作過程中配件變熱引起的灼傷風險。
- 長時間使用引起的人身傷害風險。

工具上的標誌

工具上可能會附帶下列圖示：



使用前請閱讀使用手冊。

日期碼的位置

日期碼也包括製造年份，已經印刷在工具外殼上電池安裝接口的表面上。

範例：

2012 XX XX

製造年份

適用所有電池充電器的重要安全指示

請保存這些安全指示：本說明書提供有關 DCB100 和 DCB105 充電器重要的安全和操作指示。

- 在使用充電器之前，請先閱讀所有指示以及充電器、電池組和使用電池組的產品上的警告標記。



警告：觸電危險。切勿讓任何液體進入充電器，否則可能會導致觸電。



小心：燒傷危險。為了減低受傷風險，只可以使用 DEWALT 可再充電的電池。其他非原廠電池可能會爆裂，導致人身傷害和損害。



小心：必須監督小孩，確保他們沒有耍玩器具。

注意：在某些情況下，充電器連接到電源後，充電觸頭會被異物導致短路。導電的異物，包括但不限於研磨粉塵、金屬屑、鋼絲絨、鋁箔紙或任何由金屬粒子組成的物件，必須要遠離充電器範圍。在拔掉充電器的電源之前，一定要卸下充電器裡的電池組。請先拔掉電源插頭才清潔充電器。

- 切勿嘗試使用本說明書沒有提到的充電器替電池組充電。充電器和電池組是為了一同使用而特別設計。
- 除了為 DEWALT 可再充電的電池充電之外，這些充電器不可以用於其他用途。否則可能會導致火災、觸電或觸電致死。
- 切勿把充電器暴露在雨、雪之中。
- 中斷充電器的電源時，請拔除插頭而非拉扯電線。這樣會減低電源插頭和電線損壞的風險。
- 請確保電線的位置不會被踐踏、令人絆倒或引起其他方式的損壞或受壓。

- 除非絕對需要，否則請勿使用延長電線。使用不適當的延長電線會引起火災、觸電或觸電致死。
- 請勿將任何物件放在充電器上面，或是把充電器放在可能會堵住通風槽的柔軟表面，導致充電器的內部過熱。請將充電器放到遠離熱源的位置。充電器通過外殼頂部和底部的通風槽散熱。
- 切勿操作電線或插頭損壞的充電器 — 請立即更換損壞的部份。
- 如果充電器受到重擊、掉下來或出現其他損壞情況，請勿使用充電器。並拿到授權維修中心修理。
- 切勿自行拆卸充電器。需要維護或修理時，請拿到授權維修中心。重新組裝不當可能會導致觸電、觸電致死或火災。
- 若電源線損毀，必須讓製造廠商、檢修代理或類似合格人員更換以避免發生危險。
- 在清潔之前，請將充電器的插頭從電源插座上拔掉。這樣可以減低觸電風險。拆除電池組並不能夠降低這種風險。
- 絕對不可以試圖把兩個充電器連接在一起。
- 充電器是為標準 110 伏特的家用電源而設計。切勿試圖使用其他電壓。本規定不適用於車載充電器。

請保存這些安全指示

充電器

DCB100 和 DCB105 充電器接受 10.8 V 鋰離子電池。

這些充電器毋須調節，設計容易使用。

充電程序 (圖2)

1. 放進電池組前，先將充電器的插頭插到適當的插座。
2. 將電池組 (j) 放進充電器。紅燈 (充電中) 會不斷閃爍，這表示充電程序已經開始。

- 當紅燈會持續亮起時，代表充電完成。這個時候，電池組的電力全滿，可以立即使用或是留在充電器裡。

注意：為了確保鋰離子電池的效能和使用壽命最大化，在第一次使用電池組之前必須將它完全充電。

充電過程

請見下表的電池組充電狀態。

充電狀態			
充電中	—	—	—
電力全滿	—	—	—
電池組熱／冷延遲	—	—	—
更換電池組	●●●●●●●●		

電池組熱／冷延遲

當充電器偵測到電池過熱或過冷，就會自動啟動電池組熱／冷延遲，在電池達到適合的溫度之前暫停充電。然後，充電器會自動轉換到電池組充電模式。這項功能有效延長電池的壽命。

只限鋰離子電池組

鋰離子電池設計有電子保護系統，保護電池免受過載、過熱或深度放電。如果電子保護系統啟動，本工具會自動關閉。如果出現此情況，請將鋰離子電池放進充電器直到電力全滿。

適用所有電池組的重要安全指示

購買替換電池組時，請確保您攜同目錄號和電壓資料。包裝內的電池組並未完全充電。在使用電池組和充電器之前，請閱讀以下指示。然後遵循所列充電程序操作。

請閱讀所有指示

- 不要在易爆環境，如有易燃液體、氣體或塵埃的環境中進行充電或使用電池。將電池組放進充電器或拆除電池可能會點燃塵埃或氣體。
- 切勿強行將電池放進充電器。請勿以任何方式改裝電池組以在不相容的充電器中使用，否則電池組可能會破裂，導致嚴重人身傷害。
- 只可使用 DeWALT 充電器為電池充電。

- 請勿將水分或其他液體飛濺到電池組或將電池組浸沒。
- 請勿在溫度可能達到或超過 40° C (105° F) 的地方儲存或使用本工具和電池組（例如夏季時沒有遮擋的地方或金屬建築物）。



警告：不論是因為任何理由，都不要嘗試打開電池。如果電池組的外殼破裂或損毀，請勿放進充電器。請勿撞擊、掉下或損毀電池組。請勿使用受到重擊、掉下來或出現其他損壞情況的電池組或充電器（例如釘子刺穿、以錘子敲打或曾踐踏）。否則可能會引起觸電或觸電致死。損毀的電池組應該送回維修中心進行回收。



小心：不使用工具時，請將工具放在穩定的表面上，以免導致勾跌或掉下等危險。一些具有大型電池組的工具可以直立但可能會輕易被撞到。

鋰離子 (Li-Ion) 之特殊安全指示

- 即使電池組已嚴重損毀或磨損，請勿焚燒電池組。電池組可能會在火中爆炸。焚燒鋰離子電池組時會產生有毒氣體和物料。
- 如果電池液體接觸到皮膚，請立即以中性肥皂和清水沖洗接觸範圍。若電池液進入眼睛，立即用清水沖洗 15 分鐘或直到刺激停止。如果需要接受治療，電池的電解質由液化有機二氧化碳和鋰鹽構成。
- 開啓的電池中的物質可能會導致刺激呼吸道。提供新鮮空氣。如果症狀持續，請尋求醫療協助。



警告：燒傷危險。電池液如遇到火花或火焰將會燃燒。

電池組

電池類型

DCS310 使用 10.8 伏特電池組。

儲存建議

- 乾燥、涼爽、太陽不會直接照射、不會過熱或

過冷的地方，就是電池組的最佳存放地點。為達到最大效能和壽命，不使用電池時請以室溫儲存電池組。

- 欲長期儲存，建議將電力全滿的電池組從充電器卸下，儲存於涼爽、乾燥處，使電池組效能最佳。

注意：電池組不應在電力耗盡的情況下儲存。在使用之前需要為電池組再次充電。

充電器和電池組上的標籤

除了本說明書的圖示之外，充電器和電池組上的標籤包含以下圖示：



使用前請閱讀使用手冊。



電池充電中



電池充電完畢



電池受損



電池組熱/冷延遲



切勿插入導電體



不要為損毀的電池組充電



只可以使用 DeWALT 電池組。其他電池可能會爆裂，造成人身傷害及損毀



切勿接觸水分



立即更換損壞的電線



只在溫度介於 4°C 至 40°C 之間充電



棄置電池組時要顧及環保

LI-ION



切勿焚化電池組



請參閱**技術資料**瞭解充電時間



僅供室內使用

套裝內容

本套裝包括：

- 1 個小型可回復式軍刀鋸
- 2 顆鋰離子電池組
- 1 個充電器
- 1 個工具箱
- 1 本使用手冊
- 1 份分解圖

注意：N 型號不隨附電池組和充電器。

- 檢查工具、部件或配件有否在運送途中損壞。
- 操作前，請抽空徹底地閱讀和掌握本說明書的內容。

說明 (圖 1)



警告：切勿改動本電動工具或其任何部件。否則可能導致損壞或人身傷害。

- 觸發開關
- 鎖止按鈕
- 樞軸釋放滑塊
- 導板
- LED 工作燈
- 鋸片夾具
- 鋸片夾具釋放桿
- 主手柄
- 手柄
- 電池組
- 電池組釋放按鈕

設計用途

此回復式軍刀鋸設計用於專業切割木材、金屬和石膏板。

切勿在潮濕有水或存有易燃液體或氣體的環境下使用本工具。

此回復式軍刀鋸是專業的電動工具。切勿讓兒童接觸工具。經驗不足的操作者必須在指導下才可使用本工具。

- 體力、感覺或智力不足，或者缺乏經驗及／或知識的人員（包括小孩）不適合使用本產品，除非負責他們安全的人員已經為他們提供關於使用此器具的監督。切勿讓兒童單獨玩耍玩本工具。

電力安全

電動機只適用一種電壓。請務必檢查電池組的電壓是否與銘牌一致。並且確保充電器的電壓與電源電壓一致。



DeWALT 充電器根據 EN 60335 進行雙重絕緣，因此不需要使用接地線。

如果電源線損壞，必須使用 DeWALT 維修機構提供的專用電源線進行更換。

使用延長電纜

如非絕對必要，否則不要使用延長電線。請使用與充電器的輸入功率相配的認可延長電纜（請見**技術資料**）。導電體的最小尺寸為 1 平方公釐；最長為 30 米。

使用電纜捲筒時，每次必須把電纜完全展開。

組裝與調整



警告：每次進行組裝和調整之前，切記取出電池組。放進或取出電池組之前，請務必關掉工具的電源。



警告：僅可以使用 DeWALT 電池組和充電器。

安裝和取出電池組（圖 5）



警告：為減低受傷風險，切勿在取出電池組之前按下電池釋放按鈕。在取出電池組之前按下電池釋放按鈕可能會導致電池組意外掉下。

注意：請確保電池組 (j) 完全充滿。

將電池組安裝到工具手柄中

1. 將電池組和手柄裡的軌道對齊。
2. 將電池組緊緊地滑入手柄，直到聽到鎖定到位的聲音。

從工具取出電池組

1. 按下釋放按鈕 (k)，將電池組從工具手柄中穩妥地拉出。
2. 按照本說明書有關充電器的章節所述，將電池組放進充電器。

變速觸發開關（圖 1）

若要啟動工具，請擠壓變速觸發開關 (a)。若要把工具關掉，請放開變速觸發開關。

觸發開關可讓您以低速開始使用。您愈用力擠壓觸發器，工具便會以更快的速度運轉。



警告：此工具不提供將開關鎖定在開啓位置的功能，切勿透過任何其他方式來鎖定開啓。

鎖止按鈕

您的電鋸配有鎖止按鈕 (b)。

若要鎖定觸發開關(a)，按壓圖3所示的鎖止按鈕。將鎖止按鈕按壓到鎖定圖示時，工具將被鎖定。搬運或儲存工具時務必鎖定觸發開關，避免意外啓動。

注意：只建議在開始切割作業時使用很低的速度。以很低的速長時間使用可損壞電鋸。

操作

使用指示





警告：請時刻遵守安全指示和適用的規則。



警告：為了減低造成嚴重人身傷害的風險，在進行任何調整或卸下／安裝附件或配件之前，切記將鎖止按鈕置於鎖止位置，或關掉工具的電源並取出電池組。意外啓動工具會造成傷害。

手的正確位置（圖 1、4）

 **警告：**為降低遭受嚴重人身傷害的風險，**務必**如圖示那樣正確放置雙手。

 **警告：**為降低遭受嚴重人身傷害的風險，預期有突然反應時**務必**握緊。

正確的雙手放置位置是一隻手放在手柄 (i) 上，另一隻手握住主手柄 (h)。手的朝向視用戶喜好而定。

樞軸釋放滑塊 (圖 3、6、7)

 **警告：**若要避免意外啟動，請確保使用鎖止按鈕 (b)。

 **警告：**若要避免被夾，變更位置時雙手應遠離轉軸。

本工具可調整到三個不同的位置。若要變更位置，如圖 6 所示將樞軸釋放滑塊 (c) 向右滑動，並轉動工具手柄直至聽到其鎖定到如圖 7 所示三個位置中任一位置的聲音。

鋸片安裝和取出 (圖 8、9a、9B、9c)

 **警告：**為了減低造成嚴重人身傷害的風險，在進行任何調整或卸下/安裝附件或配件之前，**切記**將鎖止按鈕置於鎖止位置，或關掉工具的電源並取出電池組。意外啟動工具會造成傷害。

有不同長度的鋸片可供使用。選用適合作業的鋸片。鋸片應長於 3-1/2" (89 mm)，並應超出導板長度和切割工件的厚度。建議使用 4" (102 mm) 長度鋸片，以獲得最佳效能。請勿在此工具上使用綠鋸鋸片。

 **警告：**切割危險。切割時若鋸片長度未能超出導板長度和工件厚度，可能發生鋸片斷裂。增加人身傷害風險，並導致導板和工件損壞。

將鋸片安裝到電鋸中 (圖 9a、9B、9c)

1. 將鋸片夾具釋放桿 (g) 向上拉。
2. 將刀柄插入刀片夾具中 (f，圖 9C)。
3. 關閉鋸片夾具釋放桿。

4. **注意：**鋸片可以鋸齒朝上反裝，方便進行齊平切割 (參閱圖 9B)。

將鋸片從電鋸裡取出 (圖 9A、9B、9C)

 **警示：**燒傷危險。使用工具後請勿馬上去觸摸鋸片。接觸鋸片可能導致人身傷害。

1. 將鋸片夾具釋放桿 (g) 向上拉。
2. 取出鋸片。

工作燈 (圖 9c)

工作燈 (e) 位於導板後面的鋸片夾具 (f) 之下。擠壓觸發開關時，工作燈就會亮起。

注意：工作燈用於照亮緊鄰的工作表面，而不是設計作為手電筒。

切割 (圖 9B, 10—13)

 **警告：**始終佩戴護目鏡。所有用戶和旁觀者必須配戴符合 ANSI Z87.1 標準的護目鏡。

 **警告：**在朝向操作人員進行切割時須倍加小心。切割時始終使用雙手握緊電鋸。

在切割任何種類的材料前，請確保將其穩固地固定或夾緊，防止滑動。將鋸片輕輕抵住待切割的工件，開啓電鋸的電動機，待其達到最大速度後再施加壓力。任何時候只要有可能，電鋸導板必須緊緊抵住正被切割的材料。這樣可以防止電鋸跳起或震動，最大程度降低鋸片破損風險。任何對鋸片施壓的切割方式，比如變向或滾動切割，都將增大震動、反衝和鋸片破損的可能性。

 **警告：**在頭頂上方切割時須倍加小心，要特別留意頭頂上方視野無法看到的電線。提前預判下落碎條和碎片的路徑。

 **警告：**在進行盲切或切入式切割前須檢查工作場地是否存在隱藏的氣管、水管或電線。否則可能導致爆炸、財產損失、觸電和/或嚴重的人身傷害。

齊平切割 (圖 9B、10)

電鋸電動機外殼和心軸外殼設計緊湊，可以對地板、牆角和其他難以切割的區域進行極其靠近的切割。鋸片可以鋸齒朝上反裝，方便進行齊平切割（圖 9B）。

開口／切入式切割 — 僅限木材（圖 11）

進行開口切割的第一步就是測量待切割的表面區域，並使用鉛筆、粉筆或畫線器標註清楚。選用適合作業的鋸片。鋸片應長於 3-1/2"（89 mm），並應超出導板長度和切割工件的厚度。建議使用 4"（102 mm）長度鋸片，以獲得最佳效能。將鋸片插入鋸片夾具。

之後將電鋸往後傾斜，直到導板後緣停留在作業表面，鋸片沒有接觸到作業表面。然後擠壓觸發開關，等待電鋸速度上來。雙手緊握電鋸，讓電鋸手柄小心翼翼地緩慢向上轉動，保持導板底部與工件緊密接觸。鋸片將開始深入材料中。繼續開口切割前總是確保鋸片完全穿透材料。

注意：在查看鋸片視野受限的區域，請利用電鋸導板邊緣做為參考。任何指定切割的線條應被延伸超出將要進行的切割的邊緣。

金屬切割（圖 12）

視乎所用鋸片和待切割金屬的類型，您的電鋸具備不同的金屬切割能力。對於含鐵金屬使用更精製的鋸片，對於有色金屬材料使用粗製鋸片。切割薄尺寸金屬板材時最好是在板材兩面都夾上木材。這將確保整潔切割，沒有過多震動或金屬撕裂。切記不要對切割鋸片過分用力，否則將縮短鋸片壽命並導致代價昂貴的鋸片破損。

注意：在您切割金屬時，為更容易操作和延長鋸片壽命，通常建議您沿鋸切線提前塗上一層油膜或其他潤滑劑。

水平／垂直電鋸模式（圖 13）

電鋸可按所示的任一模式來使用。

水平模式：鋸齒朝下，如圖 13A 所示。

垂直模式：鋸齒朝上，如圖 13B 所示。

DCS310 可以使用所有長度的往復鋸片。若要獲得最佳效果，請使用 4"（102 mm）鋸片。請確

保鋸片超出導板長度和切割工件的厚度。需要時使用更長的鋸片。任何時候只要有可能，電鋸導板必須緊緊抵住正被切割的材料。這樣可以防止電鋸跳起或震動，最大程度降低鋸片破損風險。

維護

DeWALT 電動工具採用卓越的設計，能夠長時間使用，並且只需最少的維護。若要持續獲得滿意的操作效果，需進行正確的工具維護和定期的清潔。



警告：為了減低造成嚴重人身傷害的風險，在進行任何調整或卸下／安裝附件或配件之前，切記將鎖止按鈕置於鎖止位置，或關掉工具的電源並取出電池組。意外啟動工具會造成傷害。

充電器和電池組是不可檢修的裝置。充電器和電池組內不含可檢修的部件。



潤滑

本電動工具毋需額外潤滑。



清潔



警告：一旦通風口及其周圍積聚可見的塵埃，請立即使用乾燥的壓縮空氣吹掉主機外殼內的塵埃和灰塵。執行此步驟時，請佩戴經認可的護目裝備和認可的面罩。



警告：切勿使用溶劑或其他刺激性化學品來清潔工具的非金屬部件。這些化學品可能削弱零件中使用的材料。只能使用抹布蘸中性肥皂水進行清潔。不要讓任何液體進入工具；不要讓工具的任何部分浸入液體中。

充電器清潔指示



警告：觸電危險。清潔之前，從交流電插座上拔下充電器電纜。使用軟布或非金屬軟刷，去除充電器外部的污垢和油脂。請勿使用水或任何清潔劑。

選購配件



警告：由於非 DeWALT 所提供的配件未在本產品上進行過使用測試，在本產品上使用這些附件可能發生危險。為降低傷害危險，在本產品上只應使用 DeWALT 所推薦的配件。

如需進一步瞭解適用配件的相關資訊，請洽詢當地經銷商。

保護環境



個別收集。本產品必須與一般家庭廢物分開處置。

若您發現您的 DeWALT 產品需要進行替換，或您已經不再需要使用這些產品，請不要將它們與家庭廢物一起處置。務必將本產品送往個別收集處。



個別收集用過的產品和包裝允許材料循環再生利用。重新使用循環利用的材料有助於防止環境污染，並減少原材料的需求。

當地法規可能要求由市政廢物回收點，或由向您出售新產品的經銷商來提供從家庭中個別收集電子產品的服務。

DeWALT 在其產品使用壽命結束時提供 DeWALT 產品收集和回收利用的便利。若要享受此項服務，請將產品送回任一授權維修中心，由其代表我們進行收集。

請根據本手冊上所提供地址與當地 DeWALT 辦事處聯絡，查詢離您最近的授權維修中心所在位置。亦可瀏覽網站查詢 DeWALT 授權維修中心清單和售後服務及聯絡資料之詳細資訊，網址是：

www.2helpU.com。



可再充電電池組

在工具無法完成理應輕鬆完成的工作時，必須為本長壽命電池組進行再充電。在使用壽命結束時，請妥善處置以保護我們的環境：

- 使電池完全放電，然後將它從工具中卸下。
- 鋰離子電池是可回收的。請將它們送往當地的回收站。所收集的電池組將會再循環利用或妥善處置。

進口商：永安實業股份有限公司

地址：三重市中山路286號

電話：02-29994633

10.8V 무선 피벗 컷쏘

DCS310

축하합니다!

DEWALT 공구를 선택해 주셔서 감사합니다. 제품 개발과 혁신을 통한 다년간의 경험은 DEWALT 를 전문 전동 공구 사용자들이 가장 믿을 수 있는 기업으로 만들어 왔습니다.

기술 데이터

		DCS310
전압	V_{DC}	10.8
유형		1
배터리 유형		리튬 이온
최대 출력	W	140
무부하회전수	분 ⁻¹	0-2700
스트로크 길이	mm	14.3
무게(배터리 팩 제외)	kg	1.2

배터리 유형	DCB121	DCB123	
배터리 유형	리튬 이온	리튬 이온	
전압	V_{DC}	10.8	10.8
용량	A_h	1.3	1.5
무게	kg	0.2	0.2

주 전압	DCB100	DCB105		
주 전압	V_{AC}	220 V	220 V	
배터리 유형	리튬 이온	리튬 이온		
약	분 40	40	30	30
충전 시간	(1.3 Ah 배터리)	(1.5 Ah 배터리)	(1.3 Ah 배터리)	(1.5 Ah 배터리)
무게	kg	0.3	0.49	

정의: 안전 지침

다음 정의는 각 경고 문구의 심각도를 설명합니다. 사용 설명서를 읽고 다음 기호들에 유의하십시오.



위험: 절박한 위험 상태를 나타내며, 방지하지 않으면 **사망 또는 심각한 부상**을 초래합니다.



경고: 잠재적으로 위험한 상태를 나타내며, 방지하지 않으면 **사망 또는 심각한 부상**을 초래할 수도 있습니다.



주의: 잠재적으로 위험한 상태를 나타내며, 방지하지 않으면

경미하거나 가벼운 부상을 초래할 수 있습니다.

참고: 신체 부상을 초래하지 않는 행위를 나타내며, 방지하지 않으면 **재산상의 손해가 발생할 수 있습니다.**



감전 위험을 나타냅니다.



화재 위험을 나타냅니다.



경고: 부상 위험을 줄이려면 사용 설명서를 숙지하십시오.

전동 공구에 관한 일반 안전 경고



경고! 모든 안전 경고와 모든 지시사항을 읽으십시오. 경고와 지시사항을 준수하지 않으면 감전, 화재 및/또는 심각한 부상을 초래할 수 있습니다.

항후 참고할 수 있도록 모든 경고 및 지시 사항을 보관해두십시오.

경고에서 사용된 "전동 공구"라는 용어는 주 공급 전원에 의해 전기가 공급되는(유선) 전동 공구 또는 충전식(무선) 전동 공구를 의미합니다.

1) 작업장 안전

- 작업 영역을 청결하고 밝게 유지하십시오.** 혼잡하거나 어두운 작업장에서는 사고가 발생하기 쉽습니다.
- 가연성 액체, 가스 또는 먼지 등 폭발성 분위기에서 전동 공구를 사용하지 마십시오.** 전동 공구에서 먼지나 가스를 발사시킬 수 있는 불꽃이 될 수 있습니다.
- 전동 공구를 사용하는 동안에는 어린이와 주변 사람들이 작업 영역에 가까이 들어오지 못하도록 하십시오.** 주변이 산만해져 통제력을 잃을 수 있습니다.

2) 전기 안전

- 전동 공구의 플러그는 콘센트와 형식이 일치해야 합니다.** 플러그를 어떤 방식으로든 절대 개조하지 마십시오. 접지된(지면 접지) 전동 공구에 어떤 어댑터 플러그도 사용하지 마십시오. 개조되지 않은 플러그 및 형식이 일치하는 콘센트를 사용하면 감전 위험이 줄어듭니다.

- b) **파이프, 라디에이터, 렌지 및 냉장고 등과 같이 접지된 표면에 몸이 닿지 않도록 하십시오.** 신체가 접지되어 있으면 감전 위험이 높아집니다.
- c) **전동 공구를 비 또는 습한 환경에 노출하지 않도록 주의하십시오.** 전동 공구에 물이 들어가면 감전 위험이 높아집니다.
- d) **코드를 합부로 다루지 마십시오.** 코드를 사용하여 전동 공구를 운반하거나 잡아당기거나 플러그를 뽑지 마십시오. 열, 오일, 날카로운 모서리 또는 움직이는 부품에서 멀리 떨어진 장소에 코드를 보관하십시오. 코드가 손상되거나 얽혀 있으면 감전 위험이 높아집니다.
- e) **전동 공구를 실외에서 사용할 때는 실외 사용에 적합한 연장 코드를 사용하십시오.** 실외 사용에 적합한 코드를 사용하면 감전 위험이 줄어듭니다.
- f) **어쩔 수 없이 습한 장소에서 전동 공구를 사용해야 하는 경우에는 누전 차단기(RCD)로 보호된 전원을 공급하십시오.** RCD(차단기)를 사용하면 감전 위험이 줄어듭니다.

3) 신체 안전

- a) **전동 공구로 작업할 때는 방심하지 말고 작업에 주의하면서 상식을 따르십시오.** 피곤한 상태이거나 약물, 술, 치료제를 복용한 상태에서는 전동 공구를 사용하지 마십시오. 전동 공구를 사용하다 잠깐만 한 눈을 팔아도 심각한 부상을 당할 수 있습니다.
- b) **신체 보호 장비를 착용하십시오.** 항상 보안경을 착용하십시오. 적합한 상황에서 방진 마스크, 미끄럼 방지 안전화, 안전모 또는 청력 보호 기구 등의 보호 장비를 사용하면 신체 부상 위험이 줄어듭니다.
- c) **갑작스러운 장비 가동을 방지하십시오.** 전원 및/또는 배터리 팩에 연결한 상태로 공구를 선택 또는 운반할 때는 사전에 스위치가 꺼짐 위치에 있는지 반드시 확인하십시오. 스위치가 켜짐 위치에 있는 상태에서 스위치에 손가락이 닿은 상태로 전동 공구를 운반하거나 전동 공구에 전원을 공급하면 사고가 발생할 수 있습니다.
- d) **전동 공구를 켜기 전에 모든 조정 키 또는 렌치를 제거하십시오.** 전동 공구의 회전 부품에 렌치나 키가 장착되어 있으면 부상을 당할 수 있습니다.
- e) **무리하게 팔을 뻗지 마십시오.** 항상 올바른 자세로 서서 균형을 유지하십시오. 그러면 예기치 않은 상황에서의 전동 공구에 대한 제어력이 향상됩니다.
- f) **적절한 의복을 착용합니다.** 헐렁한 옷이나 장신구를 착용하지 마십시오. 머리카락, 옷 및 장갑이 움직이는 부품에 닿지 않도록 유의하십시오. 헐렁한 옷, 장신구 또는 긴 머리카락이 움직이는 부품에 걸 수 있습니다.

- g) **먼지 배출 및 집진 시설 연결을 위한 장치가 제공된 경우, 이들 장치가 연결되어 적절히 사용되고 있는지 반드시 확인하십시오.** 집진 장치를 사용하면 먼지와 관련된 위험을 줄일 수 있습니다.

4) 전동 공구 사용 및 주의 사항

- a) **전동 공구에 무리한 힘을 가하지 마십시오.** 해당 용도에 맞는 올바른 전동 공구를 사용하십시오. 올바른 전동 공구를 사용해야 설계된 속도로 작업을 더욱 안전하고 정확하게 수행할 수 있습니다.
- b) **스위치로 켜지고 꺼지지 않는 전동 공구는 사용하지 마십시오.** 스위치로 제어되지 않는 전동 공구는 위험하므로 수리해야 합니다.
- c) **전동 공구를 조정하거나 액세서리를 변경하거나 보관하기 전에 전원 및/또는 배터리 팩에서 플러그를 빼십시오.** 이러한 예방적 안전 조치를 따라야 전동 공구가 갑자기 작동할 위험이 줄어듭니다.
- d) **사용하지 않는 전동 공구는 어린이의 손이 닿지 않는 곳에 보관하고, 전동 공구나 본지시 사항에 익숙하지 않은 사람이 전동 공구를 절대 사용하지 못하게 하십시오.** 전동 공구는 훈련을 받지 않은 사용자가 다루면 위험합니다.
- e) **전동 공구 유지 보수.** 움직이는 부품의 잘못된 정렬이나 바인딩, 부품 파손 및 기타 전동 공구의 작동에 영향을 미칠 수 있는 기타 모든 상태를 확인하십시오. 손상된 부분이 있는 경우 사용하기 전에 전동 공구를 수리하십시오. 많은 사고는 전동 공구를 제대로 유지 보수하지 않아 발생합니다.
- f) **절삭 공구를 예리하고 깨끗한 상태로 유지하십시오.** 절삭 가장자리를 예리하게 잘 유지하면 절삭기를 사용할 때 바인딩이 적고 다루기가 용이합니다.
- g) **작업 환경과 수행할 작업을 고려하여, 본지시 사항에 따라 전동 공구, 액세서리 및 톨 비트 등을 사용하십시오.** 본 사용 설명서의 내용과 다른 용도로 전동 공구를 사용하면 위험한 상황이 발생할 수 있습니다.

5) 배터리 공구 사용 및 주의 사항

- a) **다시 충전할 때는 제조업체에서 지정한 충전기만 사용하십시오.** 한 배터리 팩 유형에 적합한 충전기를 다른 배터리 팩과 함께 사용할 경우 화재의 위험이 있습니다.
- b) **전동 공구를 사용할 때는 특수 설계된 배터리 팩을 함께 사용하십시오.** 다른 배터리 팩을 사용하면 부상을 입거나 화재의 위험이 있습니다.

- c) 배터리를 찍을 사용하지 않을 때에는 클립, 동전, 키, 못, 나사 등의 금속 물체나, 단자 간에 연결할 수 있는 작은 금속 물체가 닿지 않도록 멀리 두십시오. 배터리 단자가 단락되면 화상을 입거나 화재의 위험이 있습니다.
- d) 배터리를 과다 사용하면 액체가 배터리에서 흘러 나올 수 있으므로 접촉을 피하십시오. 실수로 접촉한 경우에는 물로 씻으십시오. 액체가 눈에 들어간 경우 치료를 받으십시오. 배터리에서 나온 액체는 통증을 유발하거나 화상을 입힐 수 있습니다.

6) 정비

- a) 자격을 갖춘 기술자가 동일 교체 부품을 사용하여 정비 작업을 수행해야 합니다. 그래야 전동 공구의 안전이 보장됩니다.

컷쏘에 대한 추가 안전 지시 사항

- 절삭 액세서리가 숨겨진 배선에 접촉할 수 있는 작업을 수행할 때는 절연된 그림핑 표면이 닿도록 하여 전동 공구를 잡으십시오. "전류가 흐르는" 전선에 접촉된 절삭 액세서리는 전동 공구의 노출된 금속 부품을 "전류가 흐르는" 상태로 만들어 작업자를 감전시킬 수 있습니다.
- 항상 방진 마스크를 착용하십시오. 집진에 노출되면 숨을 쉬기가 어렵고 부상당할 위험이 있을 수 있습니다.
- 톱날이 가공물에 걸렸거나 재료에 접촉된 경우에는 절대 공구 전원을 켜지 마십시오.
- 손은 작동 부품에서 멀리 두십시오. 절대 절삭할 영역 가까이에서 손을 두지 마십시오.
- 높은 곳을 자를 때는 신중히 사용하고 보이지 않는 머리 위의 전선에 특히 주의하십시오. 나뭇가지나 파편의 추락 경로를 미리 예측해 두십시오.
- 본 공구를 장시간 사용하지 마십시오. 본 공구가 작동할 때 생기는 진동으로 손가락, 손 및 팔이 영구적인 부상을 입을 수 있습니다. 장갑을 착용해서 충격을 흡수하고, 자주 휴식을 취하고, 일일 사용 시간을 제한해야 합니다.

켜기/끄기

- 스위치를 끈 뒤, 절대 손가락으로 톱날을 눌러 멈추려 하지 마십시오.
- 스위치를 끄지 않은 채 테이블이나 작업대에 톱을 올려 놓지 마십시오. 공구의 스위치를 끈 뒤에도 잠깐 동안 톱날이 계속 작동합니다.

켜기/끄기

- 목재 절삭 전용으로 설계된 톱날을 사용할 때는 작업을 시작하기 전에 가공물에서 못과 금속 물체를 모두 제거하십시오.
- 클램프나 바이스가 있으면 항상 이를 사용하여 가공물을 견고하게 고정하십시오.
- 너무 작은 가공물을 톱으로 절삭하려 하지 마십시오.
- 앞으로 너무 많이 숙이지 마십시오. 특히 발판 및 사다리 위에서는 반드시 안정적인 자세를 유지하십시오.
- 톱은 항상 두 손으로 드십시오.
- 곡선 및 포켓 절단을 위해서는 알맞은 톱날을 사용하십시오.

톱날 검사 및 교체

- 이 작동 지침에 포함되어 있는 사양에 맞는 톱날만 사용하십시오.
- 완벽한 작업 조건에서 날이 선 톱날만 사용해야 합니다. 굵이 가거나 휘어진 톱날은 즉시 폐기하고 교체해야 합니다.
- 톱날이 안정적으로 고정되어 있는지 확인하십시오.

기타 발생 가능한 위험

관련된 안전 규정을 준수하고 안전 장치를 사용한다고 해도 특정한 위험은 피할 수 없습니다. 이러한 위험은 다음과 같습니다.

- 청력 손상.
- 파편 날림으로 인한 신체 부상 위험.
- 작업 중 뜨거워지는 액세서리로 인한 화상 위험.
- 장시간 사용으로 인한 신체 부상의 위험.

공구에 표시된 마크

공구에는 다음과 같은 그림이 있습니다.



사용 전에 사용 설명서의 내용을 숙지하십시오.

날짜 코드 위치

날짜 코드에는 제조년도가 포함되며 이 제조년도는 공구와 배터리의 탑재 이음부가 되는 케이스에 인쇄되어 있습니다.

예:

2012 XX XX

제조년도

모든 배터리 충전기에 대한 중요한 안전 지침

본 지침을 잘 보관해 두십시오. 본 사용 설명서에는 DCB100 및 DCB105 배터리 충전기에 대한 중요한 안전 및 작업 지침이 포함되어 있습니다.

- 충전기를 사용하기 전에 충전기, 배터리 팩, 그리고 배터리 팩 관련 제품에 대한 지침과 주의 표시를 숙지하십시오.



경고: 감전 위험. 충전기 내부에 액체가 들어가지 않도록 하십시오. 감전될 수 있습니다.



주의: 화상 위험. 신체 부상의 위험을 줄이려면 DEWALT 충전용 배터리로만 충전하십시오. 다른 유형의 배터리는 폭발로 인한 신체 부상과 손상을 초래할 수 있습니다.



주의: 어린이가 본 제품을 가지고 놀지 못하도록 항상 주의해야 합니다.

참고: 특정 조건에서, 충전기가 전원 공급기에 연결되어 있으면 충전기가 이물질에 의해 단락될 수 있습니다. 분진, 금속 조각, 스틸 울(steel wool), 알루미늄 호일, 금속 입자, 축적물 등의 전도성 이물질은 충전기 캐비티에 닿지 않게 두어야 합니다. 캐비티 안에 배터리 팩이 없을 경우 항상 배터리 전원 공급기에서 충전기의 플러그를 뽑으십시오. 충전기를 청소할 때는 플러그를 뽑아야 합니다.

- 본 사용 설명서에 명시된 충전기 외의 다른 충전기로 배터리 팩을 충전하지 마십시오. 본 충전기와 배터리 팩은 함께 사용하도록 특수 설계되었습니다.
- 이러한 충전기는 DEWALT 충전용 배터리 충전 이외의 용도로는 사용할 수 없습니다. 다른 용도로 사용하면 화재, 감전 또는 감전사의 위험이 있습니다.
- 충전기가 비나 눈을 맞지 않도록 하십시오.
- 충전기를 분리할 경우 코드가 아니라 플러그를 뽑으십시오. 그래야만 전기 플러그 및 코드 손상의 위험이 줄어듭니다.
- 코드가 밟히거나 걸리거나 기타 원인에 의해 손상되거나 압박을 받지 않도록 유의하십시오.
- 불가피한 경우가 아니면 연장 코드를 사용하지 마십시오. 연장 코드를 잘못 사용하면 화재, 감전 또는 감전사의 위험이 있습니다.
- 충전기 위에 물건을 올려놓거나 부드러운 표면에 충전기를 두면 환기 슬롯이 막혀

내부가 과열될 수 있습니다. 충전기는 열원에 가까이 두지 마십시오. 충전기는 하우징의 상단과 하단에 있는 슬롯을 통해 환기됩니다.

- 코드나 플러그가 손상된 충전기를 작동시키지 마십시오. — 즉시 교체하십시오.
- 심한 충격을 받았거나 떨어뜨렸거나 기타의 방식으로 손상된 경우에는 충전기를 작동시키지 마십시오. 공인 서비스 센터로 가져가십시오.
- 충전기를 분해하지 마십시오. 서비스나 수리가 필요한 경우에는 공인 서비스 센터로 가져가십시오. 잘못 재조립하면 화재, 감전 또는 감전사의 위험이 있습니다.
- 전원 코드가 손상된 경우 위험을 방지하려면 제조업체, 서비스 대리점 또는 이에 준하는 자격을 가진 수리 기술자가 즉시 전원 코드를 교체해야 합니다.
- 청소하려면 먼저 충전기를 콘센트에서 분리하십시오. 그래야 감전 위험이 줄어듭니다. 배터리 팩을 제거하는 것만으로 이러한 위험이 줄어들지는 않습니다.
- 절대로 충전기 두 개를 함께 연결하지 마십시오.
- 충전기는 가정용 표준 전력(220V)으로 작동하도록 설계되어 있습니다. 다른 전압에서는 사용하지 마십시오. 차량용 충전기는 제외됩니다.

본 지침을 잘 보관해 두십시오.

충전기

DCB100 및 DCB105 충전기는 10.8 V 리튬이온 배터리를 사용합니다.

이러한 충전기는 어떠한 조절 작업도 필요 없으며 최대한 작동하기 쉽게 설계되었습니다.

충전 절차(그림 2)

- 배터리 팩을 넣기 전에 충전기를 적절한 콘센트에 꽂습니다.
- 배터리 팩(j)을 충전기에 넣습니다. 빨간색(충전 중) 불이 계속 깜박이면서 충전 프로세서가 시작되었음을 알립니다.
- 충전이 완료되면 빨간색 불이 계속 켜져 있습니다. 팩이 완전히 충전되면 바로 사용하거나 충전기에 그대로 둡니다.

참고: 리튬이온 배터리의 성능과 수명을 극대화하려면 처음 사용하기 전에 배터리 팩을 완전히 충전시키십시오.

충전 프로세스

배터리 팩의 충전 상태는 아래 표를 참조하십시오.

충전 상태	
충전 중	— — — —
완전 충전됨	————
냉/온 팩 지연	— — — —
배터리 팩 교체	●●●●●●●●●●

냉/온 팩 지연

충전기에서 너무 뜨겁거나 차가운 배터리가 감지되면, 냉/온 팩 지연이 자동으로 시작되어 배터리가 적절한 온도가 될 때까지 충전이 중단됩니다. 이 과정이 끝나면 충전기가 자동으로 팩 충전 모드로 전환됩니다. 이 기능은 배터리 수명을 최대한으로 보장하기 위한 것입니다.

리튬이온 배터리 팩에만 해당

리튬이온 배터리는 배터리에 과부하가 걸리거나 과열 또는 완전 방전되는 것을 방지하는 전자 보호 시스템으로 설계되었습니다.

이 공구는 전자 보호 시스템이 작동하면 자동으로 꺼집니다. 이러한 경우 리튬 이온 배터리가 완전히 충전될 때까지 충전기에 리튬 이온 배터리를 넣으십시오.

모든 배터리 팩에 대한 중요한 안전 지침

배터리 팩 교체를 주문할 때는 카탈로그 번호와 전압을 반드시 포함시켜야 합니다.

배터리 팩은 카본박스에서 꺼낼 때 완전히 충전된 상태가 아닙니다. 배터리 팩과 충전기를 사용하기 전에 아래 안전 지침을 숙독하십시오. 그런 다음 설명된 충전 절차를 따르십시오.

모든 지침을 숙지하십시오.

- **가연성 액체, 가스 또는 먼지 등 폭발성 분위기에서 배터리를 충전하거나 사용하지 마십시오.** 배터리를 삽입하거나 충전기에서 제거할 때 먼지나 가스에 불이 붙을 수 있습니다.
- **충전기에 배터리 팩을 끼울 때 과도한 힘을 주지 마십시오.** 어떤 형태로든 **회환되지 않는 충전기에 사용하기 위해 배터리 팩을 개조하지 마십시오.** 배터리 팩이 파열되어 심각한 부상을 유발할 수 있습니다.
- **DEWALT 충전기에서만 배터리 팩을 충전하십시오.**
- **물이나 기타 액체가 튀어 묻거나 액체에 빠지지 않도록 하십시오.**
- **온도가 40°C(105°F) 초과될 수 있는 곳**

(여름철 허름한 참고 또는 금속 건물 등)에 공구와 배터리 팩을 보관하거나 사용하지 마십시오.



경고: 어떤 이유로든 배터리 팩을 절대 열려고 하지 마십시오. 배터리 팩 케이스가 깨지거나 손상되면 충전기에 넣지 마십시오. 배터리 팩을 뭉개거나 떨어뜨리거나 손상시키지 마십시오. 강한 충격을 받았거나, 떨어뜨렸거나, 차에 치였거나 기타의 원인으로 어떤 방식으로든 손상된(못이 박히거나 망치로 맞았거나 밟힘) 배터리 팩이나 충전기는 사용하지 마십시오. 감전 또는 감전사의 위험이 있습니다. 손상된 배터리 팩은 재활용을 위해 서비스 센터에 반환해야 합니다.



주의: 사용하지 않는 공구는 걸려 넘어지거나 떨어질 위험이 없는 안정된 표면에 놓여 두십시오. 배터리 팩이 큰 일부 공구들은 배터리 팩 위에 바로 서 있지만 쉽게 넘어질 수 있습니다.

리튬 이온(Li-Ion) 전용 안전 지침

- **배터리 팩이 심하게 손상되거나 완전히 낡았다더라도 절대 소각하지 마십시오.** 배터리 팩이 불 속에서 폭발할 수 있습니다. 리튬이온 배터리 팩은 연소되면서 독성 연기와 물질을 발생시킵니다.
- **배터리 내용물이 피부에 닿으면 즉시 중성 세척제로 해당 부위를 씻으십시오.** 배터리 액체가 눈에 들어갔을 경우, 15분 정도 또는 통증이 가실 때까지 눈을 뜨고 물로 씻어냅니다. 치료가 필요한 경우를 위해, 배터리 전해질은 액체 유기 탄산염과 리튬염의 혼합물로 구성되어 있음을 알아 두십시오.
- **열린 배터리 셀의 내용물은 호흡기 질환을 일으킬 수 있습니다.** 신선한 공기를 흡입하십시오. 중상이 계속되면 치료를 받으십시오.



경고: 화상 위험. 배터리액은 불꽃이나 화염에 노출되면 연소될 수 있습니다.

배터리 팩

배터리 유형

DCS310은 10.8V 배터리 팩으로 작동됩니다.

보관 권장 사항

1. 보관 장소로는 직사광선을 받지 않고 지나치게 덥거나 춥지 않은 시원하고 건조한 곳이 가장 좋습니다. 최적의 배터리 성능과 수명을 위해, 사용하지 않을 때에는 배터리 팩을 실온에서 보관하십시오.
2. 장기간 보관하는 경우, 최적의 결과를 위해 완전히 충전된 배터리 팩을 충전기에서

분리하여 차갑고, 건조한 장소에 보관하는 것이 좋습니다.

참고: 배터리 팩은 완전히 방전된 상태로 보관해서는 안됩니다. 사용 전에 배터리 팩을 재충전해야 합니다.

충전기 및 배터리 팩에 부착된 레이블

본 설명서에 사용된 그림 외에도 충전기 및 배터리 팩에 부착된 레이블에는 다음과 같은 그림이 표시되어 있습니다.



사용 전에 사용 설명서의 내용을 숙지하십시오.



배터리 충전 중



배터리 충전 완료



배터리에 결합 있음



냉/온 팩 지연



전도성 있는 물체로 시험하지 마십시오



손상된 배터리 팩을 충전하지 마십시오



DEWALT 배터리 팩만 사용하십시오



물에 닿지 않도록 하십시오



손상된 코드는 즉시 교체하십시오



4°C ~ 40°C 사이에서만 충전하십시오



환경 보호 차원에서 배터리 팩을 폐기하십시오



배터리 팩을 소각하지 마십시오



충전 시간은 기술 데이터서를 참조하십시오



실내 전용

포장 상자의 내용물

포장에는 다음 내용물이 들어 있습니다.

- 소형 컷소 1개
- 리튬이온 배터리 팩 2개
- 충전기 1개
- 키트 박스 1개
- 사용 설명서 1개
- 분해도 1개

참고: 배터리 팩과 충전기는 N 모델에 포함되지 않습니다.

- *운반 중에 발생할 수 있는 공구, 부품 또는 액세서리의 손상 여부를 확인하십시오.*
- *작동 전에 시간을 내어 본 사용 설명서를 읽고 숙지하십시오.*

설명(그림 1)



경고: 전동 공구 또는 전동 공구의 어떤 부품도 절대 개조하지 마십시오. 제품이 파손되거나 신체 부상을 당할 수 있습니다.

- a. 트리거 스위치
- b. 락오프 버튼
- c. 피벗 해제 슬라이더
- d. 슈
- e. LED 작업등
- f. 날 클램프
- g. 날 클램프 릴리즈 레버
- h. 주 핸들
- i. 핸드 그림
- j. 배터리 팩
- k. 배터리 팩 해제 버튼

용도

이 컷소는 목재, 금속, 플라스틱 및 석고 보드를 전문적으로 절단할 수 있도록 제작되었습니다.

습한 환경이나 가연성 액체 또는 가스가 있는 장소에서 사용하지 **마십시오**.

이 컷소는 전문 전동 공구입니다. 어린이가 이 공구에 만지지 **않도록 하십시오**. 경험이 없는

작업자가 이 공구를 사용할 때는 감독자의 지도가 필요합니다.

- 본 제품은 안전 책임을 맡고 있는 사람이 감독을 하고 있지 않는 한 경험이 부족하거나 지식 또는 기술이 부족하고 신체적, 감각적 또는 정신적 능력이 미약한 사람(어린이 포함)이 사용하도록 고안된 것이 아닙니다. 어린이가 이 제품을 가지고 혼자 놀게 두어서는 안됩니다.

전기 안전

전기 모터는 한 가지 전압에만 맞추어 설계되었습니다. 배터리 팩 전압이 명판에 기재된 전압과 일치하지는 항상 확인하십시오. 또한 충전기의 전압이 주전원의 전압과도 일치하는지 확인하십시오.



DEWALT 충전기는 EN 60335에 따라 이중 절연되어 있습니다. 따라서 접지선이 필요하지 않습니다.

전원 코드가 손상된 경우에는 DEWALT 서비스 센터를 통해 특수 제작된 코드로 교체해야만 합니다.

연장 케이블 이용

연장 코드는 가끔씩 사용하지 마십시오. 사용 중인 충전기 전원 입력에 맞는 승인된 연장 코드를 사용하십시오(기술 데이터 참조). 최대 도체 크기는 1 mm², 최대 길이는 30 m입니다.

케이블 릴을 사용할 때는 항상 케이블을 완전히 푸십시오.

조립 및 조정



경고: 조립 및 조정 작업 전에는 항상 배터리 팩을 분리하십시오. 배터리 팩을 삽입하거나 분리하기 전에 항상 공구 스위치를 끄십시오.



경고: DEWALT 배터리 팩과 충전기만 사용하십시오.

배터리 팩 설치 및 제거(그림 5)



경고: 부상의 위험을 줄이려면 배터리 팩을 제거하지 않은 채 절대 배터리 탈착 버튼을 누르지 마십시오. 배터리 팩을 제거하지 않은 채 배터리 탈착 버튼을 누르면 갑자기 배터리 팩이 떨어질 수 있습니다.

참고: 배터리 팩(j)이 완전히 충전되었는지 확인하십시오.

배터리 팩을 공구 핸들에 설치하려면 다음과 같이 조치합니다.

1. 핸들 안쪽의 레일에 배터리 팩을 맞추십시오.

2. 짝깍하고 잠기는 소리가 들릴 때까지 제자리에 완전히 밀어 넣습니다.

공구에서 배터리 팩을 분리하려면 다음과 같이 조치합니다.

1. 해제 버튼(k)을 누르고 배터리 팩을 공구 핸들에서 완전히 빼냅니다.
2. 본 사용 설명서의 충전기 섹션에 설명된 대로 배터리 팩을 충전기에 삽입합니다.

가변 속도 트리거 스위치(그림 1)

공구를 켤 때는 가변 속도 트리거 스위치(a)를 밀어 넣습니다. 공구를 끄려면 가변 속도 트리거 스위치를 놓습니다.

트리거 스위치를 통해 저속에서 작업을 시작할 수 있습니다. 트리거를 더 누를수록 공구가 더 빠르게 작동합니다.



경고: 이 공구는 on(켜짐) 위치에서 스위치를 잠그는 공구 기능이 없으므로 다른 방법으로 잠그면 안됩니다.

락오프 버튼

이 톱에는 락오프 버튼(b)이 달려 있습니다.

트리거 스위치(a)를 잠그려면, 그림 3과 같이 락오프 버튼을 누릅니다. 락오프 버튼을 잠금 아이콘에 대해 누르면 공구가 잠깁니다. 공구가 실수로 작동되지 않도록 하려면 공구를 이동하거나 보관할 때 트리거 스위치를 항상 잠그십시오.

참고: 초저속 사용은 절단을 시작할 때에 한해 권장됩니다. 초저속에서 오랜 시간 사용할 경우 톱이 손상될 수 있습니다.

작동

사용 지침



경고: 안전 지시 사항과 해당 규정을 항상 준수하십시오.



경고: 심각한 신체 부상의 위험을 줄이려면 락오프 버튼을 잠금(lock-off) 위치에 놓거나 공구를 조정하거나 부착물 또는 액세서리를 제거/설치하기 전에 공구를 끄고 배터리 팩을 분리하십시오. 공구가 갑자기 작동하여 부상을 당할 수 있습니다.

올바른 손의 위치(그림 1, 4)



경고: 심각한 신체 부상의 위험을 줄이려면 항상 그림과 같이 올바르게 손을 위치하십시오.



경고: 심각한 부상의 위험을 줄이려면 **항상** 급작스러운 반응을 예상하고 확실하게 잡으십시오.

손 위치는 한 손을 핸드 그림(i)에 놓고 다른 손으로는 주 핸들(h)을 쥐는 것이 바람직합니다. 손의 방향은 사용자의 선호에 따라 달라집니다.

피벗 해제 슬라이더(그림 3, 6, 7)



경고: 실수로 공구가 켜지지 않도록 락오프 버튼(b)을 눌러 두십시오.



경고: 위치를 변경할 때 손이 다치지 않도록 힌지에서 멀리 두십시오. 공구는 세 가지 위치로 변환할 수 있습니다.

위치 를 변경하려면, 그림 6과 같이 피벗 해제 슬라이더(c)를 오른쪽으로 민 뒤 그림 7과 같이 세 위치 중 한 곳에 단단히 고정될 때까지 공구의 손잡이 위치를 돌리십시오.

톱날 설치 및 제거(그림 8, 9a, 9B, 9c)



경고: 심각한 신체 부상의 위험을 줄이려면 락오프 버튼을 잠금(lock-off) 위치에 놓거나 공구를 조정하거나 부착물 또는 액세스리치를 제거/설치하기 전에 공구를 끄고 배터리 팩을 분리하십시오. 공구가 갑자기 작동하여 부상을 당할 수 있습니다.

다양한 길이의 톱날을 사용할 수 있습니다. 해당 용도에 맞는 톱날을 사용하십시오. 톱날은 3-1/2" (89 mm)보다 길어야 하며 절단 중인 가공물의 두께와 슈보다 더 길어야 합니다. 최상의 성능을 위해서는 4" (102 mm) 날이 권장됩니다. 이 공구에 직소 톱날을 사용하지 마십시오.



경고: 절삭 중의 위험. 톱날이 절단 중인 가공물의 두께와 슈보다 더 길지 않으면 파손될 수 있습니다(그림 8). 부상 위험이 커질뿐 아니라 슈와 가공물이 손상될 수 있습니다.

톱에 날을 설치하려면(그림 9a, 9B, 9c)

1. 톱날 클램프 릴리즈 레버(g)를 위로 당깁니다.
2. 톱날 상크를 톱날 클램프(그림 9c)에 삽입합니다.
3. 톱날 클램프 릴리즈 레버를 닫습니다.

4. 수평 절단을 보다 쉽게 하기 위해 톱날을 거꾸로 설치할 수 있음을 유의하십시오(그림 9B 참조).

톱에서 날을 제거하려면(그림 9A, 9B, 9C)



주의: 항상 위험. 사용된 직후에는 톱날을 만지지 마십시오. 톱날을 만지면 부상당할 수 있습니다.

1. 톱날 클램프 릴리즈 레버(g)를 위로 당깁니다.
2. 날을 제거하십시오.

작업등(그림 9c)

작업등(e)은 슈 뒤쪽 날 클램프(f) 아래에 있습니다. 작업등은 트리거 스위치를 돌릴 때 켜집니다.

참고: 작업등은 인접한 작업대를 비추기 위한 것이며 손전등으로 사용하기 위한 것이 아닙니다.

절삭(그림 9B, 10-13)



경고: 항상 보안경을 착용하십시오. 모든 사용자와 곁에 있는 사람들은 ANSI Z87.1을 준수하는 보안경을 착용해야 합니다.



경고: 작업자 방향으로 절삭할 때는 각별히 주의하십시오. 절삭 중에 톱은 항상 두 손으로 꼭 잡으십시오.

절삭 대상 소재가 어떤 종류이든 절삭을 시작하기 전에 반드시 앵커나 클램프로 단단히 고정하십시오. 절단한 가공물에 대고 가볍게 톱날을 누르고 톱 모터의 전원을 켜 뒤 압력을 가하기 전에 최대 속도에 달할 때까지 기다리십시오. 언제든지 가능하다면 톱 슈를 절단 중인 소재에 견고히 고정해야 합니다. 이렇게 하면 톱이 튀어 오르거나 흔들리는 것을 막고 톱날 파손을 최소화할 수 있습니다. 앵글 절단 또는 스크를 절단과 같이 톱날에 압력을 주는 절삭 작업에서는 진동, 반동 및 톱날 파손 가능성이 높아집니다.



경고: 높은 곳을 자를 때는 신중히 사용하고 보이지 않는 머리 위의 전선에 특히 주의하십시오. 나뭇가지나 파편의 추락 경로를 미리 예측해 두십시오.



경고: 블라인드 절단이나 플런지 절단을 하기 전에 숨어 있는 가스관, 수도관 또는 전기 배선이 있는지 작업 현장을 검사하십시오. 그렇지 않을 경우 폭발, 재산 상의 손해, 감전 또는 심각한 부상을 초래할 수 있습니다.

수평 절삭(그림 9B, 10)

톱 모터 하우징 및 스프링 하우징의 작은 디자인은 바닥, 모서리 및 까다로운 기타 작업 영역에서의 초근접 절단을 가능케 합니다. 수평 절단 지원을 위해 톱날을 거꾸로 설치해야 합니다 (그림 9B).

포켓/플런지 절단 - 목재에만 적용됨(그림 11)

포켓 절단의 첫 번째 단계는 절단할 표면을 측정하고 연필, 분필 또는 먹줄로 선명하게 표시하는 것입니다. 해당 용도에 맞는 톱날을 사용하십시오. 톱날은 3-1/2" (89 mm)보다 길어야 하며 절단 중인 가공물의 두께와 슈보다 더 길어야 합니다. 최상의 성능을 위해서는 4" (102 mm) 날이 권장됩니다. 톱날 클램프에 톱날을 끼우십시오.

다음으로 슈의 뒤쪽 가장자리가 작업면에 닿고 톱날이 작업면 위에 올 때까지 톱을 뒤쪽으로 기울이십시오. 그런 다음, 트리기 스위치를 눌러 톱의 작동 속도를 높이십시오. 양 손으로 톱을 견고하게 쥐고 톱의 핸들을 천천히 조금씩 위쪽으로 들어 올리되 슈의 바닥은 가공물에 닿게 하십시오. 톱날이 가공물을 파고 들기 시작합니다. 항상 톱날이 소재를 완전히 관통하도록 한 뒤 포켓 절단을 계속하십시오.

참고: 톱날이 잘 보이지 않는 부분에서는 톱의 슈 가장자리를 가이드로 삼으십시오. 수행할 모든 절단을 위한 선은 절단선 끝 이상까지 이어져야 합니다.

금속 절삭(그림 12)

사용하는 톱날 및 절단할 금속의 종류에 따라 톱의 금속 절삭 능력은 달라집니다. 철금속용으로는 톱니가 아주 작은 톱날을, 비철금속용으로는 톱니가 좀 더 굵은 톱날을 사용하십시오. 얇은 금속판에서는 금속판의 양면에 목재를 덧대는 것이 가장 좋습니다. 이렇게 하면 금속이 과도하게 진동하거나 찢어지는 일 없이 깔끔하게 절단할 수 있습니다. 항상 절삭날에 힘을 주지 않도록 주의하십시오. 힘을 줄 경우 톱날 수명이 감소하고 파손 위험이 있습니다.

참고: 금속을 절단할 때는 손쉬운 작업과 톱날 수명 연장을 위해 절삭할 선을 따라 오일이나 기타 윤활제를 얇게 바르는 것이 좋습니다.

수평/수직 톱 모드(그림 13)

그림과 같은 모드 중 하나에서 톱을 사용할 수 있습니다.

수평 모드: 그림 13A와 같이 톱니가 아래쪽을 향하게 합니다.

수직 모드: 그림 13B와 같이 톱니가 위쪽을 향하게 합니다.

DCS310은 모든 길이의 왕복 톱날을 사용할 수 있습니다. 최상의 결과를 위해 4" (102 mm) 톱날을 사용합니다. 톱날이 절단 중인 가공물의 두께와 슈보다 더 긴지 확인하십시오. 필요할 경우 더 긴 톱날을 사용하십시오. 언제나 가능하다면 톱 슈를 절단 중인 소재에 견고히 고정해야 합니다. 이렇게 하면 톱이 튀어 오르거나 흔들리는 것을 막고 톱날 파손을 최소화할 수 있습니다.

유지 보수

DeWALT 전동 공구는 최소한의 유지 보수로 장기간에 걸쳐 작업이 가능하도록 설계되어 있습니다. 만족스러운 연속 작동은 적절한 공구 관리와 정기적인 청소에 따라 그 성능이 달라질 수 있습니다.



경고: 심각한 신체 부상의 위험을 줄이려면 락오프 버튼을 잠금(lock-off) 위치에 놓거나 공구를 조정하거나 부착물 또는 액세서리를 제거/설치하기 전에 공구를 끄고 배터리 팩을 분리하십시오. 공구가 갑자기 작동하여 부상을 당할 수 있습니다.

충전기 및 배터리 팩은 수리 해당 품목에서 제외 됩니다. 본사에는 수리할 수 있는 부품이 없습니다.



운할방법

전동 공구는 별도의 운할 작업이 필요하지 않습니다.



청소



경고: 통풍구 속이나 주변에 먼지가 쌓여있는 것이 보이면 가능한 한 자주 건조한 공기를 이용하여 몸체에서 먼지를 불어내십시오. 이 절차를 수행할 때에는 승인된 보호 장구 및 승인된 방진 마스크를 착용하십시오.



경고: 공구의 금속 이외 부품을 청소할 때는 용제 등의 강력한 화학약품을 절대 사용하지 마십시오. 그렇지 않으면 이러한 부분에 사용된 재료가 약해질 수 있습니다. 헹굼에 물과 순한 비누를 적셔 닦아주십시오. 공구 내부에 액체를 넣거나 공구 부품을 액체에 담그는 행동은 절대 금물입니다.

충전기 청소 지시 사항



경고: 감전 위험. 청소하려면 먼저 충전기를 콘센트에서 분리하십시오. 형광이나 부드러운 금속 이외 브러시로 충전기 외관 부분에 묻은 먼지 및 기름을 제거할 수 있습니다. 물이나 세척제를 사용하지 마십시오.

흡션 액세서리



경고: DEWALT에서 제공하지 않은 액세서리는 본 제품에서 테스트되지 않았으므로 본 제품에서 이러한 액세서리를 사용하면 위험할 수 있습니다. 신체 부상의 위험을 줄이려면 본 제품에 DEWALT 권장 액세서리만 사용해야 합니다.

해당 액세서리에 대한 자세한 정보는 판매 대리점으로 문의하십시오.

환경 보호



분리 수거. 본 제품을 일반 가정용 쓰레기로 처리하면 안됩니다.

DEWALT 제품을 교체해야 하거나 더 이상 쓸모가 없어졌다고 판단될 때는 본 제품을 가정용 쓰레기와 함께 처리하지 마십시오. 이 제품은 분리 수거하십시오.



사용하던 제품과 포장을 분리 수거하면 자원을 재활용 및 재사용할 수 있습니다. 재활용 자원을 이용하면 환경 오염이 방지되고 고철 자원에 대한 수요를 줄일 수 있습니다.

지역에 따라 가정용 가전제품을 분리 수거하는 규정이 마련되어 있거나 새로운 제품을 구입할 때 판매점에서 폐기 방법을 알려줄 수 있습니다.

DEWALT는 사용이 끝난 DEWALT 제품을 수집하여 재활용하기 위한 시설을 운영하고 있습니다. 이 서비스를 활용하려면 당사가 폐제품 수거를 위임한 공인 수리 대리점에 제품을 반환해 주십시오.

본 사용 설명서에 기재된 연락처로 가까운 DEWALT 영업소에 연락하면 가까운 공인 수리 대리점 위치를 확인할 수 있습니다. 또는 다음 웹사이트를 방문하여 DEWALT 수리 지정점 목록과 A/S 및 연락처 등 자세한 정보를 찾아볼 수 있습니다. www.2helpU.com.



충전용 배터리 팩

이전에 쉽게 수행했던 작업에 대해 충분한 힘을 발휘하지 못하는 배터리 팩은 재충전해야 합니다. 배터리 수명이 다하면 환경 보호 차원에서 배터리 팩을 폐기하십시오.

- 배터리 팩을 완전히 사용하고 난 후 공구에서 분리하십시오.
- 리튬 이온 전지는 재활용 가능합니다. 이 전지를 판매점이나 지역 재활용 센터로 가져가십시오. 수집된 배터리 팩은 재활용되거나 적절히 폐기됩니다.