

DEWALT®

XR LI-ION

359205-38 BG

Превод на оригиналните инструкции

DCD991
DCD996

Фигура 1

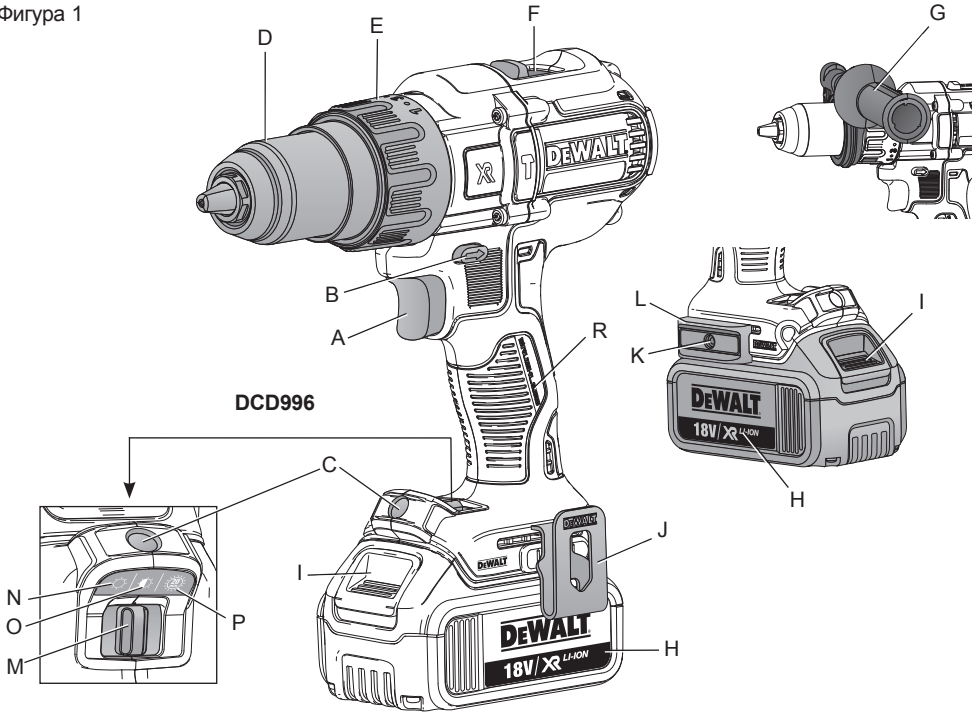

Фигура 2

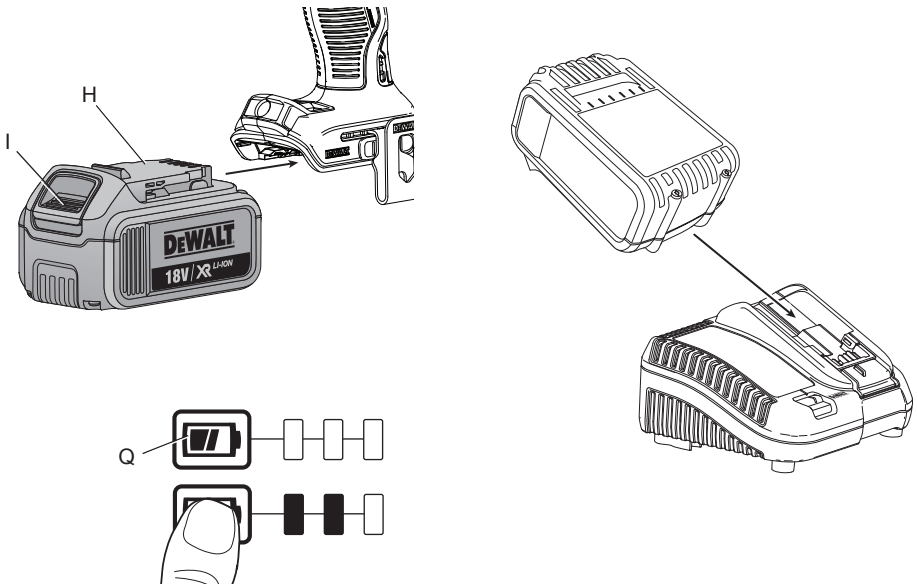

Фигура 3

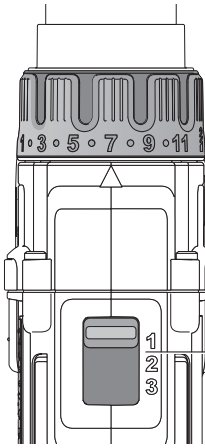

Фигура 4

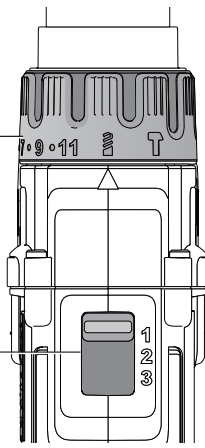

Фигура 5

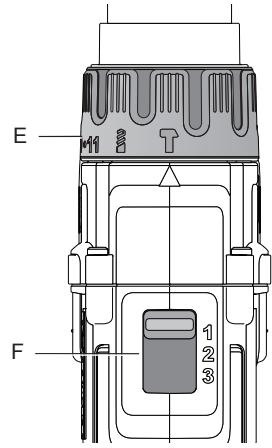

Фигура 6

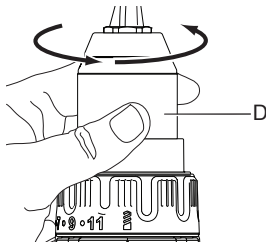

Фигура 7

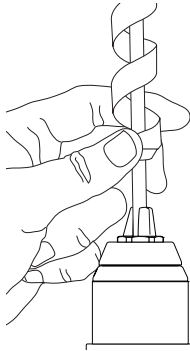

Фигура 8

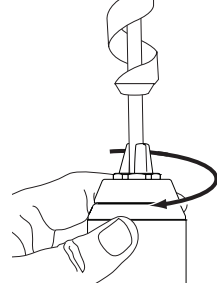

Фигура 9

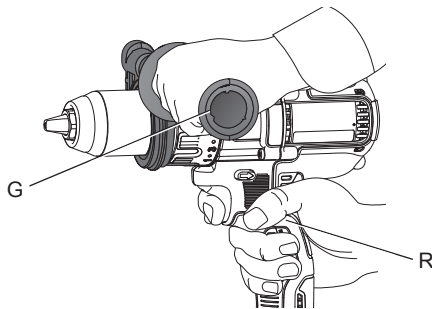

БЕЗЧЕТКОВА, АКУМУЛАТОРНА 13 мм БОРМАШИНА/ВИНТОВЕРТ, DCD991

БЕЗЧЕТКОВА, АКУМУЛАТОРНА 13 мм БОРМАШИНА/ВИНТОВЕРТ/УДАРЕН ВИНТОВЕРТ, DCD996

Поздравления!

Вие избрахте инструмент на DeWALT. Дългогодишният опит, задълбоченото разработване на продукти и иновации прави DeWALT един от най-надеждните партньори за потребителите на професионални електроинструменти.

Технически данни

		DCD991	DCD996
Напрежение	V_{DC}	18	18
Тип		10	10
Вид на батерията		Li-Ion	Li-Ion
Мощност на захранването	W	830	830
Скорост при ненатоварване			Бормашина, Винтоверт/Чук
1-ва предавка	мин ⁻¹	0 – 450	0 – 450 / 500
2-ра предавка		0 – 1 300	0 – 1 300 / 1 500
3-та предавка		0 – 2 000	0 – 2 000 / 2 250
Честота на ударите			
1-ва предавка	мин ⁻¹	–	0 – 8 600
2-ра предавка		–	0 – 25 500
3-та предавка		–	0 – 38 250
Максимален момент на въртене (твърдо/меко)			
твърда	Нм	95	95
мека	Нм	66	66
Капацитет на патронника	мм	1,5 – 13	1,5 – 13
Максимум капацитет на пробиване			
Дърво	мм	55	55
Метал		15	15
Зидария		–	13
Тегло (без батерийния пакет)	кг	1,5	1,6
Стойности на шума и стойности на вибрациите (сума на триаксиалния вектор), съгласно EN 60745-2-2:			
L_{PA} (ниво на налягане на звука)	dB(A)	75	97
L_{WA} (ниво на звуковата мощност)	dB(A)	86	108
K (колебание за даденото ниво на звука)	dB(A)	3	3
Пробиване в метал			
Стойност на излъчваните вибрации $a_{h,D}$ =	м/с ²	<2,5	<2,5
Колебание K =	м/с ²	1,5	1,5

Ударно пробиване			
Стойност на излъчваните вибрации $a_{h, ID} =$	m/c ²	–	15,0
Колемане K =	m/c ²	–	3,9
Завинтване			
Стойност на излъчваните вибрации $a_h =$	m/c ²	<2,5	<2,5
Колемане K =	m/c ²	1,5	1,5

Информацията за нивото на излъчваните вибрации, дадени в този документ, са измерени в съответствие със стандартизираните тестове, даден в EN 60745 и може да бъде използвана за сравнение на един инструмент с друг. Тези данни могат да бъдат използвани за предварителна оценка на излагането.



ПРЕДУПРЕЖДЕНИЕ: Декларираните нива на излъчваните вибрации представляват основните приложения на инструмента. Все пак, ако инструментът се използва за различни приложения с различни аксесоари или има лоша поддръжка, излъчваните вибрации може да се различават. Това може значително да увеличи нивото на излъчване през цялостния период на работа.

При оценката на нивото на излъчваните вибрации трябва да се вземат предвид броя на изключванията на инструмента, или времето, когато е бил включен, но без да извършва работа. Това може значително да намали нивото на излъчване в рамките на целия период на работа.

Идентифицирайте допълнителните мерки за сигурност, за да се защити оператора от ефектите на вибрацията, като например: поддръжка на инструментите и аксесоарите, пазене на ръцете топли, организация на режима на работа.

Батериен пакет	DCB181	DCB182	DCB183/B
Вид на батерията	Li-Ion	Li-Ion	Li-Ion
Напрежение V_{DC}	18	18	18
Капацитет Ah	1,5	4,0	2,0
Тегло кг	0,35	0,61	0,40 / 0,45

Батериен пакет	DCB184/B	DCB185	DCB546
Вид на батерията	Li-Ion	Li-Ion	Li-Ion
Напрежение V_{DC}	18	18	18 / 54
Капацитет Ah	5,0	1,3	6,0 / 2,0
Тегло кг	0,62 / 0,67	0,35	1,05

Зарядно устройство		DCB107		
Волтаж на електрическото захранване V_{AC}		230		
Вид на батерията		10,8 / 14,4 / 18 Li-Ion		
Приблизително време за смяна на батерийните пакети	мин	60 (1,3 Ah)	70 (1,5 Ah)	90 (2,0 Ah)
		140 (3,0 Ah)	185 (4,0 Ah)	240 (5,0 Ah)
Тегло кг		0,29		

Зарядно устройство		DCB112		
Волтаж на електрическото захранване V_{AC}		230		
Вид на батерията		10,8 / 14,4 / 18 Li-Ion		
Приблизително време за смяна на батерийните пакети	мин	40 (1,3 Ah)	45 (1,5 Ah)	60 (2,0 Ah)
		90 (3,0 Ah)	120 (4,0 Ah)	150 (5,0 Ah)
Тегло кг		0,36		

Зарядно устройство		DCB113		
Волтаж на електрическото захранване V_{AC}		230		
Вид на батерията		10,8 / 14,4 / 18 Li-Ion		
Приблизително време за смяна на батерийните пакети	мин	30 (1,3 Ah)	35 (1,5 Ah)	50 (2,0 Ah)
		70 (3,0 Ah)	100 (4,0 Ah)	120 (5,0 Ah)
Тегло кг		0,4		

Зарядно устройство		DCB115
Волтаж на електрическото захранване	V_{AC}	230
Вид на батерията		10,8 / 14,4 / 18 Li-Ion
Приблизително време за смяна на батерийните пакети	мин	25 (1,3 Ah) 30 (1,5 Ah) 40 (2,0 Ah)
		55 (3,0 Ah) 70 (4,0 Ah) 90 (5,0 Ah)
Тегло	кг	0,5

Зарядно устройство		DCB118
Волтаж на електрическото захранване	V_{AC}	230
Вид на батерията		18 / 54 Li-Ion
Приблизително време за смяна на батерийните пакети	мин	22 (1,3 Ah) 22 (1,5 Ah) 30 (2,0 Ah)
		45 (3,0 Ah) 60 (4,0 Ah) 75 (5,0 Ah)
		60 (6,0 Ah)
Тегло	кг	0,66

Предпазители:

Европа	230 V инструменти	10 Ампера, електрическа мрежа
Великобритания и Ирландия	230 V инструменти	3 Ампера, в щепселите

Дефиниции: Насоки за безопасност

Дефинициите по-долу описват нивото на трудност за всяка сигнална дума. Моля, прочетете ръководството и внимавайте за тези символи.



ОПАСНОСТ: Указва неминуемо опасна ситуация, която, ако не се избегне, ще доведе до **смърт или сериозно нараняване**.



ПРЕДУПРЕЖДЕНИЕ: Показва потенциално опасна ситуация, която ако не се избегне, **би могла да доведе до смърт или сериозни наранявания**.



ВНИМАНИЕ: Показва една потенциално опасна ситуация, която, ако не се избегне, **може да доведе до минимални или средни наранявания**.

ЗАБЕЛЕЖКА: Показва практика, която **не е свързана с лични наранявания** но която, ако не

се избегне **може да доведе до имуществени щети**.



Обозначава риск от токов удар.



Обозначава риск от пожар.

Декларация за съответствие с изискванията на ЕО

ДИРЕКТИВА ЗА МАШИНИТЕ



БОРМАШИНА/ВИНТОВЕРТ/УДАРНА БОРМАШИНА
DCD991, DCD996

DeWALT декларира, че продуктите, описани под **Технически данни** са в съответствие с: 2006/42/ЕС, EN 60745-1:2009+A11:2010, EN 60745-2-1:2010, EN 60745-2-2:2010.

Тези продукти също са съобразени с Директива 2004/108/ЕО (до 19.04.2016) 2014/30/ЕС (от 20.04.2016) и 2011/65/ЕС. За повече информация, моля, свържете с DeWALT на следния адрес или се обърнете към задната страна на ръководството.

Долуподписаният е отговорен за компилацията на техническия файл и прави тази декларация от името на DeWALT.

Markus Rompel
Director Engineering
DeWALT, Richard-Klinger-Straße 11,
D-65510, Idstein, Germany
29.02.2016



ПРЕДУПРЕЖДЕНИЕ: За да намалите риска от наранявания, прочетете ръководството с инструкции.

Общи предупреждения за безопасна работа с електроинструменти



ПРЕДУПРЕЖДЕНИЕ! Прочетете всички предупреждения и инструкции за безопасност. Неспазването на предупрежденията и указанията, изброени по-долу, може да доведе

до токов удар, пожар и/или тежки наранявания.

СЪХРАНЕТЕ ВСИЧКИ ПРЕДУПРЕЖДЕНИЯ И ИНСТРУКЦИИ ЗА БЪДЕЩА СПРАВКА

Терминът "електроинструмент" във всички предупреждения се отнася до *захранвани (със захранващ кабел) или работещи на батерии (без захранващ кабел) електрически инструменти.*

1) БЕЗОПАСНОСТ НА РАБОТНОТО ПРОСТРАНСТВО

- a) **Пазете работното пространство чисто и добре осветено.**
Безпорядъкът и недостатъчното осветление могат да доведат до трудова злополука.
- б) **Не използвайте електроинструменти в експлозивна среда, като например наличието на запалителни течности, газове или прах.** *Електрическите инструменти създават искри, които могат да запалят праха или парите.*
- в) **Дръжте деца и странични лица далеч, докато работите с електроинструмента.** *Отвличане на вниманието може да ви накара да изгубите контрол.*

2) ЕЛЕКТРИЧЕСКА БЕЗОПАСНОСТ

- a) **Щепселите на електроинструмента трябва да са подходящи за използвания контакт.** *Никога, по никакъв начин не променяйте щепсела. Не използвайте адаптери за щепсела със заземени електрически инструменти. Непроменените щепсели и контакти намаляват риска от токов удар.*
- б) **Избягвайте контакт на тялото със заземени повърхности, като например тръби, радиатори, готварски печки и хладилници.** *Съществува повишен риск от токов удар, ако тялото ви е заземено.*
- в) **Не излагайте електроинструментите на дъжд и мокри условия.** *Проникването на вода в електроинструмента повишава опасността от токов удар.*
- г) **Не злоупотребявайте с кабела.** *Никога не използвайте кабела за*

носене, дърпане или изключване на електроинструмента. Пазете кабела далече от горещина, масло, остри ръбове или движещи се части. Повредените или оплетени кабели увеличават риска от токов удар.

- д) **Когато работите с електроинструмент на открито, използвайте удължителен кабел, удобен за използване на открито.** *Използването на кабел, подходящ за употреба на открито, намалява риска от токов удар.*
- е) **Ако не можете да избегнете работата с електроинструмент на влажно място, използвайте захранване с дефектнотоковата защита (ДТЗ), което на английски е *Residual Current Device (RCD)*.** *Използването на ДТЗ намалява риска от токов удар.*

3) ЛИЧНА БЕЗОПАСНОСТ

- a) **Бъдете нащрек, внимавайте какво правите и използвайте разумно си, когато работите с електроинструмента.** *Не използвайте електроинструмента, когато сте изморени или сте под влияние на наркотици, алкохол или лекарства. Един миг разсеяност при работа с електроинструмент може да доведе до сериозни наранявания.*
- б) **Използвайте лично защитно оборудване.** *Винаги носете защита за очите. Защитни средства като дихателна маска, неплъзгащи се обувки за безопасност, каска или защита на слуха, използвани при подходящи условия, ще намали трудовете злополуки.*
- в) **Предотвратяване на случайно задействане.** *Преди да вземете или носите инструмента и преди да го свържете към източника на захранване и/или към батерийното устройство се уверете, че превключвача е на позиция "изключен". Носенето на електроинструмент с пръста на превключвача или стартирането на електроинструменти, когато превключвача е на позиция "включен", може да доведе до трудова злополука.*

- г) **Махнете всички регулиращи или гаечни ключове преди да включите електроинструмента.** Прикрепени към въртящи се части на електроинструмента гаечни или регулиращи ключове могат да доведат до наранявания.
- д) **Не се протягайте прекалено. Стойте стабилно на краката си през цялото време.** Това позволява по-добър контрол над електроинструмента в непредвидими ситуации.
- е) **Обличайте се подходящо. Не носете висящи дрехи или бижута. Пазете косата си, дрехите си и ръкавиците далече от движещите се части.** Висящите дрехи, бижутерия или дълги коси могат да бъдат захванати от движещи се части.
- ж) **Ако са предоставени устройства за свързване на изпускните пращинки или приспособления за събиране, уверете се, че са свързани и използвани правилно.** Използването на тези средства може да намали опасностите свързани с праха.

4) ИЗПОЛЗВАНЕ И ГРИЖА ЗА ЕЛЕКТРОИНСТРУМЕНТИТЕ

- а) **Не използвайте насила електроинструмента. Ползвайте подходящ електроинструмент за съответната работа.** Подходящият електроинструмент ще свърши по-добре и по-безопасно работата, при темпото, за което е създаден.
- б) **Не използвайте електроинструмента, ако превключвателя не го включва и изключва.** Всеки електроинструмент, който не може да се контролира с превключвателя е опасен и трябва да се поправи.
- в) **Изключете щепсела от захранването и/или батерийния комплект на електроинструмента преди извършването на каквото и да е регулиране, смяна на аксесоари или съхраняване на уреда.** Такива предварителни мерки за безопасност намаляват риска от нежелателно задействане на електроинструмента.

- а) **Съхранявайте преносимите електроинструменти извън досега на деца и не позволявайте на незапознати с електроинструмента и тези инструкции други хора да работят с него.** Електроинструментите са опасни в ръцете на необучени потребители.
- д) **Поддържайте електроинструментите.** Проверявайте за размествания в свързванията на подвижните звена, за счупване на части и всички други условия, които могат да повлияят на експлоатацията на електроинструментите. При повреда на електроинструмента, задължително го поправете преди да го използвате отново. Много злополуки се причиняват от лошо поддържани електрически инструменти.
- е) **Поддържайте режещите инструменти винаги добре заточени и чисти.** Правилно поддържаните режещи инструменти с остри остриета по-трудно могат да се огънат и по-лесно се контролират.
- ж) **Използвайте електроинструментите, допълнителните принадлежности и инструменти в съответствие с тези инструкции, като се вземат предвид условията на труд и вида на работата.** Използването на електроинструмента за работи, различни от тези, за които е предназначен, може да доведе до опасни ситуации.

5) УПОТРЕБА И ГРИЖА ЗА АКУМУЛАТОРЕН ИНСТРУМЕНТ

- а) **Презареждайте само с определеното от производителя зарядно устройство.** Зарядно, което е подходящо за един тип батерии може да създаде риск от пожар, когато се използват с друг тип батерии.
- б) **Използвайте електроинструмента само с определените за него батерии.** Употребата на всякакви други акумулаторни батерии може

да създаде риск от нараняване или пожар.

- в) **Когато батерията не е в употреба, съхранявайте я далече от други метални предмети като кламери, монети, ключове, пирони, винтове или други дребни метални предмети, които могат да направят връзка от един терминал до друг. Последствията от късото съединение могат да бъдат изгаряния или пожар.**
- г) **При извънредни обстоятелства от батериата може да изтече течност; избягвайте контакт. Ако случайно се появи контакт, облейте с вода. Ако в очите попадне течност, потърсете медицинска помощ. Изтеклата от батерията течност може да причини дразнене и изгаряния.**

6) СЕРВИЗ

- а) **Сервизирането на вашия електроинструмент трябва да се извършва само от квалифицирано лице, като се използват само оригинални резервни части. Това ще гарантира безопасната употреба на уреда.**

Допълнителни специфични правила за безопасност за бормашини/гайковерти/ударни бормашини

- **Носете защита за слуха, когато извършвате ударно пробиване.** Излагането на шум може да причини загуба на слуха.
- **Използвайте допълнителни дръжки, ако са предоставени с инструмента.** Загубата на контрол може да доведе до наранявания.
- **Дръжте електроинструментите за изолираните повърхности при извършване на работа, при която инструмента или крепежния елемент може да засегнат скрито окабеляване.** Досега на режещия аксесоар или крепежни елементи с "жив" кабел може да зареди с ток металните части на електроинструмента, в резултат на което оператора може да получи токов удар.

- **Използвайте скоби или друг практически начин да застопорите и укрепите обработвания детайл към стабилна платформа.** Ако държите детайла с една ръка или е опрян в тялото ви, това го прави нестабилен и може да доведе до загуба на контрол.
- **Носете защита на слуха, когато има разбиване за продължителен период от време.** Продължителното излагане на високо интензивен шум може да причини загуба на слуха. Временната загуба на слуха или сериозно увреждане на тъпанчето на ухото може да стане в резултат от високите нива на шума, генериран от ударната бормашина.
- **Носете работни очила за предпазване или друга защита за очите.** При работи като разбиване и пробиване се разлетяват малки отломки. Летящите частици може да причинят увреждане на очите.
- **Представките и инструментата се нагорещават по време на работа.** Носете ръкавици, когато ги докосвате.

Допълнителни рискове

При използването на ударни бормашини са присъщи следните рискове:

- Наранявания, причинени от докосване на въртящи се или горещи части на инструмента.

Въпреки прилагането на съответните разпоредби за безопасност и прилагането на предпазни средства, съществуват рискове, които не могат да бъдат избегнати. Това са:

- Увреждане на слуха.
- Риск от притискане на пръсти при смяна на аксесоари.
- Опасности за здравето, причинени от вдишване на прах, акумулиран при обработка на дърво.
- Риск от лично нараняване поради летящи частици.
- Риск от лично нараняване поради продължителна употреба.

Маркировка върху инструментите

На инструментата са показани следните пиктограми:



Преди употреба прочетете ръководството с инструкции.

ПОЗИЦИЯ ОТ КОДА НА ДАТАТА

Кода за датата, който също включва годината на производство, е напечатан на повърхността на кожата, която формира монтажната връзка между инструмента и батерията.

Пример:

2016 XX XX
Година на производство

Важни инструкции за безопасност за всички батерийни зарядни устройства

СЪХРАНЕТЕ ТЕЗИ ИНСТРУКЦИИ: Това ръководство съдържа важни работни инструкции за безопасност за съвместими зарядни устройства (вижте **Техническите данни**).

- Преди да използвате зарядното устройство, прочетете всички инструкции и предупредителните означения на зарядното устройство, батерийния пакет и продукта, като използвате батерийния пакет.



ПРЕДУПРЕЖДЕНИЕ: Опасност от удар. Не допускайте навлизането на течност в зарядното устройство. Може да доведе до токов удар.



ПРЕДУПРЕЖДЕНИЕ: Ние препоръчваме използването на дефектнотокова защита с остатъчен ток 30mA или по-малко.



ВНИМАНИЕ: Опасност от изгаряне. За да намалите риска от нараняване, зареждайте само зарядни батерии на DeWALT. Други видове батерии може да се пръснат, като причинят телесни повреди и щети.



ВНИМАНИЕ: На децата не трябва да се позволява да играят с уреда.

ЗАБЕЛЕЖКА: При определени условия, и когато зарядното устройство е свързано към източника на мощност, изложените зарядни контакти

в зарядното устройство може да получат късо съединение от чужд материал. Чужди проводни материали като например стоманена вълна, алуминиево фолио или натрупване на метални частици, както и други подобни трябва да се държат далече от кухините на зарядното устройство. Винаги изключвайте зарядното устройство от електрическата мрежа, когато в кухините няма батерии за зареждане. Изключете зарядното устройство преди да бъде почистено.

- **НЕ се опитвайте да зареждате батерийния пакет с други зарядни устройства, освен с указаните в това ръководство.** Зарядното устройство и батерийния пакет са създадени специално съвместими едно с друго.
- **Тези зарядни устройства не са предназначени за друга употреба, освен за зареждане на презареждащите се батерии на DeWALT.** Всяка друга употреба може да доведе до риск от пожар, късо съединение или токов удар.
- **Не излагайте зарядното устройство на дъжд и сняг.**
- **Издърпвайте щепсела, а не кабела, когато изключвате зарядното устройство.** Това ще намали риска от повреда в щепсела или кабела.
- **Внимавайте кабела да не бъде на място, където може да бъде настъпан, да се спъват в него или да бъде повреден.**
- **Не използвайте удължителен кабел, освен ако не е абсолютно задължително.** Използването на неподходящ удължителен кабел може да доведе до риск от пожар, токов удар или късо съединение.
- **Не поставяйте никакви предмети върху зарядното устройство и не го поставяйте върху мека повърхност, която може да блокира вентилационните отвори и да доведе до прекомерна вътрешна топлина.** Поставете зарядното устройство далече от нагорещени уреди. Зарядното устройство се охлажда чрез отвори отгоре и отдолу на корпуса.

- **Не работете със зарядното устройство, ако кабела и щепсела му са повредени** — веднага ги заменете.
- **Не работете със зарядното устройство, ако е ударено рязко, ако е изпуснато или повредено по някакъв начин.** Занесете го в упълномощен сервизен център.
- **Не разглобявайте зарядното устройство; когато се изисква сервизиране или поправка, занесете го в упълномощен сервизен център.** Неправилното сглобяване може да доведе до токов удар, късо съединение или пожар.
- **В случай на повреден захранващ кабел, същият трябва да бъде заменен веднага от производителя, неговия сервизен агент или подобно квалифицирано лице, за да се предотврати всякаква опасност.**
- **Преди почистване, изключете зарядното устройство от захранването. Това ще намали риска от токов удар.** Свалянето на батерийния пакет няма да намали този риск.
- **НИКОГА не се опитвайте да свързвате две зарядни устройства заедно.**
- **Зарядното устройство е създадено да работи при стандартна битова електрическа мощност от 230V. Не се опитвайте да го използвате при други волтажи. Това не се отнася до зарядните устройства за употреба в превозни средства.**

ЗАПАЗЕТЕ ТЕЗИ ИНСТРУКЦИИ

Зарядни устройства

Зарядните устройства DCB107, DCB112, DCB113 и DCB115 приемат 10,8V, 14,4V, 18V Li-Ion XR и XR FLEXVOLT™ батерийни пакети (DCB123, DCB125, DCB127, DCB141, DCB142, DCB143, DCB144, DCB145, DCB181, DCB182, DCB183, DCB183B, DCB184, DCB184B, DCB185, DCB546).

Зарядното устройство DCB118 приема 18V Li-Ion XR и XR FLEXVOLT™ батерийни пакети (DCB181, DCB182, DCB183, DCB183B, DCB184, DCB184B, DCB185, DCB546).

Зарядните устройства на DeWALT не изискват регулиране и са създадени да са възможно най-лесни за работа.

Зареждане на батерия (Фиг. 1)







1. Включете зарядното устройство в подходящ контакт, преди да вкарате батерийния пакет.
2. Вкарайте батерийният пакет (H) в зарядното устройство, уверете се, че батерийният пакет е напълно легнал в зарядното устройство. Червената светлина (зареждане) ще присветва продължително, за да покаже, че зареждането е започнало.
3. Завършването на зареждането ще бъде отбелязано с непрекъсната светена на червената светлинка. Батерийният пакет е напълно зареден и може да се използва или да се остави в зарядното устройство. За да свалите батерийния пакет от зарядното устройство, натиснете бутона за освобождаване на батерията (I) на батерийния пакет.

ЗАБЕЛЕЖКА: За да подсигурите максимална работа и живот на Li-Ion батерийни пакети, заредете напълно батерийният пакет преди първа употреба.

Работа на зарядното устройство

Вижте индикаторите по-долу за статуса за зарядност на батерийния пакет.

Индикатори за зареждане: DCB107, DCB112, DCB113, DCB115, DCB118

	Зареждане	— — — —	
	Напълно зареден	————	
	Горещ/студен пакет закъснение*	— — — — — — —	

***DCB107, DCB112, DCB113, DCB115, DCB118:** Червената светлина ще продължи да мига, но жълтата индикаторна лампичка ще свети по време на тази работа. Когато батерийния пакет достигне подходящата температура, жълтата светлинка ще се изключи и зарядното устройство ще възобнови зареждането.

Това съвместимо зарядно устройство(а) няма да зарежда погрешен батерийен пакет. Зарядното устройство ще покаже, че батериите са дефектни, като няма да светне или като покаже знака за проблем в пакета или мигачият индикатор на зарядното.

ЗАБЕЛЕЖКА: Това може и да означава проблем със зарядното устройство.

Ако зарядното устройство показва проблем, занесете зарядното устройство заедно с батерийния пакет, за да бъдат тествани в упълномощен сервизен център.

ГОРЕЩ/СТУДЕН ПАКЕТ ЗАКЪСНЕНИЕ

Когато зарядното устройство засече батерийния пакет, която е прекалено гореща или прекалено студена, автоматично започва режим горещ/студен пакет закъснение, като прекъсва зареждането докато батерията не достигне подходяща температура. Зарядното устройство тогава автоматично се превключва към режим на зареждане. Тази характеристика осигурява максимален живот на батерийния пакет.

Студеният батериен пакет се зарежда на по-бавен режим в сравнение с топъл батериен пакет. Батерийният пакет се зарежда с това бавно темпо през целия цикъл на зареждане и няма да се промени в максимално темпо, дори ако батерийния пакет се затопли.

Зарядното устройство DCB118 е оборудвано с вътрешен вентилатор, създаден за охлаждане на батерийния пакет. Вентилаторът ще се включи автоматично, когато батерийния пакет има нужда от охлаждане. Никога не работете със зарядното устройство, ако вентилатора не работи правилно, или ако отворите са блокирани. Не допускайте поставянето на чужди обекти във вътрешността на зарядното устройство.

САМО ЛИТИЕВО-ЙОННИ БАТЕРИИ

XR Li-Ion инструменти са направени със система за електронна защита, която да защитава батерийния пакет срещу пренатоварване, пренагряване или дълбоко изпразване.

Инструментът автоматично ще се изключи, ако се включи системата за електронна защита. Ако това се случи, поставете литиево-йонния батериен пакет на зарядното устройство, докато се зареди напълно.

Окачване за стена

DCB107, DCB112, DCB113, DCB115, DCB118

Тези зарядни устройства са създадени за монтаж на стени или за поставяне в право положение на маса или работна повърхност. Ако е монтиран на стена, поставете зарядното устройство в близост до електрически контакт и далече от ъгъл или други прегради, които може да попречат на притока на въздух. Използвайте задната страна на зарядното устройство като мярка

за мястото на монтажните винтове на стената. Монтирайте зарядното устройство здраво с помощта на винтове за гипскартон (закупени допълнително) поне 25,4 мм дълги и глава на винтовете с диаметър 7–9 мм, завинтени в дърво до оптимална дължина с допълнително издадена дължина от 5,5 мм. Подравнете отворите отзад на зарядното устройство с издадените винтове и ги поставете докрай в отворите.

Инструкции за почистване на зарядното устройство



ПРЕДУПРЕЖДЕНИЕ: *Опасност от удар. Изключете зарядното устройство от АС контакта преди почистване. От външната част на зарядното устройство можете да почистите наслажаванията и намазванията с помощта на кърпа или мека, неметална четка. Не използвайте вода или други почистващи разтвори. Никога не допускайте влизането на течности в инструментa; никога не потапяйте в течност която и да е част на инструмента.*

Важни инструкции за безопасност за всички батерийни пакети

Когато поръчвате батериен пакет за смяна, не забравяйте да включите каталожния номер и волтажа.

Батерията не е напълно заредена от картонената опаковка. Преди да използвате батерийния пакет и зарядното устройство, прочетете инструкциите за безопасност по-долу. След това следвайте дадената процедура за зареждане.

ПРОЧЕТЕТЕ ВСИЧКИТЕ ИНСТРУКЦИИ

- **Не зареждайте или не използвайте батерията в експлозивна атмосфера, като например в присъствието на запалителни течности, газове или прах. Поставянето или изваждането на батерията от зарядното устройство може да възпламени прахообразни материали или пари.**
- **Никога не насилвайте батериен пакет в зарядното устройство. Не изменяйте батерийния пакет по никакъв начин, за да го напъхате**

в несъвместимо зарядно устройство, понеже може да се повреди и да причини сериозни наранявания.

- Зареждайте батерийните пакети само в зарядни устройства на DeWALT.
- **НЕ** разплискавайте и не обливайте с вода или с други течности.
- **Не съхранявайте и не използвайте инструмента на места, където температурите може да достигнат или надхвърлят 40 °C (104 °F) (като открити или метални сгради през лятото).**



ПРЕДУПРЕЖДЕНИЕ: Никога и по никаква причина не се опитвайте да отворите батериен пакет. Ако батерийния пакет е спукан или повреден, не включвайте зарядното устройство. Не чупете, не изпускате и не повреждайте батерийния пакет. Не използвайте батериен пакет или зарядно устройство, което е било ударено рязко, изпуснато, прегазено или повредено по някакъв начин (като прободено с пирон, ударено с чук, настъпано). Може да се стигне до токов удар. Повредените батерийни пакети трябва да бъдат върнати на сервизния център за рециклиране.



ПРЕДУПРЕЖДЕНИЕ: Опасност от пожар. Не съхранявайте и не пренасяйте батерийния пакет така, че да се получи контакт на батерийните клемми с метални предмети. Например, не поставяйте батерийния пакет в престилка, джобове, кутии с инструменти, чекмеджета и др., в които има пирони, винтове, ключове и др.



ВНИМАНИЕ: Когато не го използвате, поставете инструмента на едната му страна на стабилна повърхност, където няма да представлява опасност от препъване и падане. Някои инструменти с големи батерийни пакети могат да стоят изправени на батерийния пакет, но могат да бъдат лесно съборени.

СПЕЦИФИЧНИ ИНСТРУКЦИИ ЗА БЕЗОПАСНОСТ НА ЛИТИЕВО-ЙОННИ (LI-ION) БАТЕРИИ

- **Не изгаряйте батерийния пакет дори да е сериозно повреден или напълно изхабен.** Батерийния пакет може да експлодира в огъня. При изгарянето на литиево-йонен батериен пакет се образуват токсични изпарения и материали.
- **Ако батерийното съдържание влезе в контакт с кожата, веднага я измийте с мек сапун и вода.** Ако в окото влезе батерийна течност, изплакнете с вода на отворено око за 15 минути или докато не премине дразненето. Ако е необходима медицинска помощ, батерийния електролит е съставен от смесица от течни органични карбонати и литиеви соли.
- **Съдържанието от отворени батерийни клетки може да причини дразнене в дихателната система.** Необходим е свеж въздух. Ако симптомите продължават, потърсете медицинска помощ.



ПРЕДУПРЕЖДЕНИЕ: Опасност от изгаряне. Батерийната течност може да е запалителна, ако е изложена на искра.

Транспортиране



ПРЕДУПРЕЖДЕНИЕ: Опасност от пожар. Транспортирането на батерии може евентуално да предизвика пожар, ако клемите на батерията по невнимание влязат в контакт с проводими материали. При транспортирането на батерии се уверете, че клемите на батерията са защитени и добре изолирани от материали, които могат да влязат в контакт с тях и да причинят късо съединение.

Батериите DeWALT са в съответствие с всички приложими наредби за транспортиране, както се препоръчва от стандартите на индустрията и законовите стандарти, които включват препоръките на ООН относно превоза на опасни товари; Наредбите за превоз на опасни стоки на Международната асоциация за въздушен транспорт (IATA), наредбите на Международни опасни товари по море (IMDG)

и Европейската спогодба за международен превоз на опасни товари по шосе (ADR). Литиево-йонните клетки и батерии са били тествани в раздел 38.3 от Ръководството за тестове и критерии с препоръки на ООН относно превоза на опасни товари.

В повечето случаи, транспортирането на пакет батерии DeWALT ще бъдат изключени от класифициране като напълно регулиран клас 9 Опасни материали. По принцип, само пратки, които съдържат литиево-йонни батерии с енергийна номинална мощност по-голяма от 100 Ват часа (Wh) трябва да се изпращат като напълно регулирани продукти от Клас 9. Всичките литиево-йонни батерии имат отбелязана енергия във ват часа на пакета. Допълнително, поради регулационни усложнения, DeWALT не препоръчва превоз по въздух на литиево-йонни батерийни пакети без значение от номиналната мощност за Ват часа. Превозването на инструменти с батерии (комплект) може да бъде извършвано по въздуха по изключение, ако номиналната мощност на Ват часа на батерийния пакет не е по-голяма от 100 Whr.

Независимо от това дали дадена пратка се счита за изключение или е напълно регламентирана, отговорността пада на изпращача да се консултира за най-новите разпоредби за опаковане, етикетирание/маркиране и изисквания за документация.

Информацията, предоставена в този раздел на ръководството е предоставена добросъвестно и се счита за точна към момента на създаване на документа. Въпреки това, не се дава гаранция, изразена или подразбираща се. Отговорността е на купувача да гарантира, че неговите дейности са в съответствие с приложимите разпоредби.

ПРЕВОЗ НА БАТЕРИЯ FLEXVOLT™

Батерията DeWALT FLEXVOLT™ има два режима: **Употреба** и **Превоз**.

Режим на употреба: Когато батерията FLEXVOLT™ стои поотделно или е в продукт от DeWALT 18V, ще работи като 18V батерия. Когато батерията FLEXVOLT™ е в продукт от 54V или 108V (две батерии от 54V), ще работи като 54V батерия.

Режим на превоз: Когато капачето е поставено към батерията FLEXVOLT™, батерията е в режим за превоз. Пазете капачето за превоз.

Когато е в Режим за превоз, линиите на клетките са електрически разкачени в пакета, което прави 3 батерии с по-ниска номинална мощност на Ват часа (Wh) в сравнение с 1 батерия с по-висока номинална мощност на Ват часа. Това увеличено количество от 3 батерии с по-ниска номинална мощност на Ват часа може да изключи пакета от някои регулационни изисквания за превоз, които важат само за батерии с висока номинална мощност на Ват часа.

Номиналната мощност Wh указва 3 × 36 Wh, което означава 3 батерии

от 36 Ват часа всяка. Използването на номинална мощност Wh указва 108 Ват часа (означава само 1 батерия).

ПРИМЕРНИ МАРКИРОВКИ ЗА УПОТРЕБА И ПРЕВОЗ

 Use: 108Wh
 Transport: 3x36Wh

Батерийен пакет

ВИД НА БАТЕРИИТЕ

DCD991 и DCD996 работят на 18V Li-Ion XR и XR FLEXVOLT™ батерийни пакети

Тези батерийни пакети може да се използват: DCB181, DCB182, DCB183, DCB183B, DCB184, DCB184B, DCB185, DCB546. Вижте раздела **Технически данни** за повече информация.

Препоръки за съхранение

1. Най-доброто място за съхраняване е това, което е хладно и сухо, далече от директна слънчева светлина и прекалена жегла или студ. За оптимална работа и живот, когато не са в употреба, съхранявайте батерийните пакети при стайна температура.
2. За дълго съхранение, препоръчително е да съхранявате напълно зареденият батерийен пакет на хладно, сухо място извън зарядното устройство, за оптимални резултати.

ЗАБЕЛЕЖКА: Батерийните пакети не трябва да се съхраняват напълно изпразнени. Батерийният пакет трябва да се презареди преди употреба.

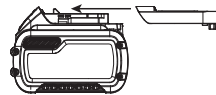

Етикети на зарядното устройство и батерийния пакет

В допълнение към пиктограмите, използвани в това ръководство, етикетите на зарядното устройство и батерийния пакет може да показват следните пиктограми:



Преди употреба, прочетете ръководството с инструкциите.



Вижте **Технически данни** за времето на зареждане.



Не докосвайте с проводими предмети.



Не зареждайте повредени батерийни пакети.



Не излагайте на вода.



Веднага сменяйте повредените кабели.



Да се зарежда само при температура между 4 °C и 40 °C.



Само за употреба на закрито.



Изхвърлете батерията с дължимата грижа за околната среда.

Li-ION



Зареждайте батерийните пакети DEWALT само със съответните зарядни устройства на DEWALT. Зареждането на батерийни пакети, различни от определените DEWALT батерии със зарядно устройство DEWALT могат да ги взривят или да доведе до други опасни ситуации.



Не изгаряйте батерийният пакет.



Употреба: Употреба без капачето за превоз, Wh номиналната ошност указва 108 Wh (1 батерия с 108 Wh).



Превоз: Превоз с вградено капаче за превоз, Wh номинална мощност указва 3 × 36 Wh (3 батерии от 36 Wh).

Съдържание на пакета

Съдържанието на пакета включва:

- 1 Безчеткова, акумулаторна бормашина/винтоверт (DCD991)
- 1 Безчеткова, акумулаторна ударна бормашина (DCD996)
- 1 Li-Ion батерийни пакети (M1, P1, T1)
- 2 Li-Ion батерийни пакети (M2, P2, T2)
- 3 Li-Ion батерийни пакети (M3, P3, T3)
- 1 Ръководство с инструкции за приложението Tool Connect™
- 1 Комплект инструменти
- 1 Зарядно устройство
- 1 Странична дръжка
- 1 Ръководство с инструкции

ЗАБЕЛЕЖКА: Батерийните пакети, зарядните устройства и комплектите с инструменти не са включени с N-моделите. Батерийните пакети и зарядните устройства не са включени с NT моделите. В моделите включват Bluetooth® батерийни пакети.

ЗАБЕЛЕЖКА: Думата и логото Bluetooth® са регистрирани търговски марки, собственост на Bluetooth®, SIG, Inc. и всяка употреба на тези означения от DEWALT се извършва под условията на лиценз. Другите търговски марки и търговски имена са тези, на съответните им собственици.

- Проверете за евентуална повреда на инструмента, частите или аксесоарите, появила се в резултат от транспортирането.
- Вземете си време да прочетете подробно това ръководство преди да работите преди работа.

Описание (фиг. 1)



ПРЕДУПРЕЖДЕНИЕ: Никога не променяйте инструмента или неговите части. Това може да доведе до лични наранявания и щети.

- А. Пусков превключвател
- В. Бутон за управление напред/назад
- С. Работна светлина
- Д. Патронник
- Е. Лагер за регулиране на въртящия момент
- Ф. Превключвател на оборотите
- Г. Странична ръкохватка
- Н. Батериен пакет

- I. Бутони за освобождаване на батерията
- J. Кука за колан
- K. Монтажен винт
- L. Магнитен държач за представки
- M. Превключвател на работната светлина
- N. Нисък режим на работната лампа
- O. Среден режим на работната лампа
- P. Режим на насочена светлина
- Q. Указател на зарядност
- R. Основна дръжка



Вашето зарядно устройство на DeWALT е двойно изолирано в съответствие с EN60335; следователно не се изисква заземителна жица.

Ако захранващият кабел е повреден, трябва да бъде сменен със специално подготвен, който можете на получите чрез сервиз на DeWALT.

Замяна на щепсела (само за Великобритания и Ирландия)

Ако трябва да се сложи нов щепсел:

- Изхвърлете безопасно стария щепсел.
- Свържете кафявата жица към живия терминал в щепсела.
- Свържете синята жица към неутралния терминал.



ПРЕДУПРЕЖДЕНИЕ: Не трябва да се прави свързване към заземения терминал.

Следвайте инструкциите за монтаж, които се предоставят с доброкачествените щепсели. Препоръчителен предпазител: 3 А

Използване на удължителен кабел

Можете да използвате удължителен кабел само, ако е абсолютно необходимо. Използвайте одобрен удължителен кабел, подходящ за входящо захранване на вашето зарядно устройство (виж **Технически данни**). Минималният размер на проводника е 1 мм²; максималната дължина е 30 м.

При използване на кабели на макари, винаги развивайте докрай кабела.

СГЛОБЯВАНЕ И РЕГУЛИРАНЕ



ПРЕДУПРЕЖДЕНИЕ: За да намалите риска от сериозно лично нараняване, изключете инструмента от електрическата мрежа преди да регулирате или сваляте/поставяте представки или аксесоари. Едно нежелано задействане на инструмента може да предизвика наранявания.

ПРЕДНАЗНАЧЕНИЕ

Тези бормашини/гайковерти/ударни бормашини са създадени за професионално пробиване, ударно пробиване и завинтване. Този инструмент е съвместим с батерийната технология Bluetooth® и с приложението на DeWALT Tool Connect™. Моля, вижте ръководството за инструкции за приложението Tool Connect™ за повече информация.

НЕ използвайте при мокри условия или в присъствието на запалителни течности и газове.

Тези бормашини/гайковерти/ударни бормашини са професионални електроинструменти.

НЕ допускате деца в близост до инструмента. Необходим е надзор, когато този инструмент се използва от неопитен оператор.

- **Малките деца и немошните.** Този уред не е предназначен за употреба от малки деца или хора с увреждания без наблюдение.
- Този продукт не е предназначен за употреба от хора (включително деца) с намалени физически, сензорни или умствени възможности, или с липса на знания, освен ако не са под наблюдение или не са били инструктирани относно употребата на устройството от човек, отговорен за тяхната безопасност. Никога не оставяйте сами деца с този продукт.

Електрическа безопасност

Електромоторът е създаден само за един волтаж. Винаги проверявайте дали напрежението на батерията отговаря на напрежението на табелката. Също така се уверете, че напрежението на зарядното устройство съответства на това на електрическата мрежа.



ПРЕДУПРЕЖДЕНИЕ: Използвайте само DeWALT батерийни пакети и зарядни устройства.

Поставяне и сваляне на батерийния пакет от инструмента (фиг. 2)

ЗАБЕЛЕЖКА: За най-добри резултати се уверете, че батерийния пакет е напълно зареден.

ЗА ДА МОНТИРАТЕ БАТЕРИЙНИЯ КОМПЛЕКТ В ДРЪЖКАТА НА ИНСТРУМЕНТА

1. Подравнете батерийния пакет (Н) с релсите вътре в дръжката на инструмента (фиг. 2).
2. Приплъзнете го в дръжката, докато батерийният пакет се вмести плътно в инструмента и се уверете, че не може да се откачи.

ЗА ДА СВАЛИТЕ БАТЕРИЙНИЯ ПАКЕТ ОТ ИНСТРУМЕНТА

1. Натиснете бутона за освобождаване на батерията (I) и силно издърпайте батерийния пакет от дръжката на инструмента.
2. Вкарайте батерийния пакет в зарядното устройство, както е описано в раздела за зареждане от това ръководство.

Извийте пусковият превключвател на инструмента за три секунди, за да използвате и най-малкото електрическо зареждане, което може да е в инструмента. Работната светлина може да светне за кратък момент.

БАТЕРИЙНИ ПАКЕТИ ЗА НИВОТО НА ЗАРЕДНОСТ (ФИГ. 2)

Някои батерийни пакети на DeWALT включват индикатори за нивото на зареденост на батериите и се състоят от три зелени светодиодни лампички, които отчитат моментното ниво на зареденост на батериите.

За да задействате индикатора на горивото, натиснете и задръжте бутона на индикатора на горивото (Q). Ще светне комбинация от трите светодиодни лампи, които ще укажат нивото на зареденост. Когато нивото на заряд в батерията е под използваемия лимит, индикатора за горивото няма да светне и батерията ще трябва да се презарежда.

ЗАБЕЛЕЖКА: Индикаторът на горивото е само показател на нивото на зареденост на батерийния пакет. Той не указва функционалността на инструмента и е обект на промяна, въз основа на продуктите

компоненти, температурата и приложението за крайния потребител.

Превключвател за смяна на скоростите (фиг. 1)

За да включите инструмента, стиснете пусковия превключвател (A). За да изключите инструмента, освободете пусковия превключвател. Вашият инструмент е снабден със спирачка. Патронникът ще спре веднага, щом пусковия превключвател е освободен.

ЗАБЕЛЕЖКА: Продължителната употреба при променливи скорости не е препоръчителна. Това може да повреди превключвателя и трябва да се избягва.

Странична дръжка (фиг. 1)



ПРЕДУПРЕЖДЕНИЕ: За да намалите риска от лично нараняване, **ВИНАГИ** работете с инструмента с подходящо монтирана странична дръжка. Неспазването на това може да доведе до изплъзване на страничната дръжка по време на работа с инструмента и евентуално загуба на контрол. Дръжте инструмента с двете ръце за максимален контрол.

Страничната дръжка (G) се захваща към предната част на кожата на трансмисията и може да се върти на 360°, за да позволи използването с дясна или лява ръка. Страничната дръжка трябва да е добре затегната, за да е устойчива на извъртането на инструмента, което може да се получи в резултат на огъване или заклещване на аксесоара. Не забравяйте да захванете страничната дръжка при далечният край, за да управлявате инструмента по време на заклещване.

Ако моделът не е оборудван със странична дръжка, хванете здраво бормашината с една ръка на дръжката и една ръка на батерийния пакет.

ЗАБЕЛЕЖКА: Страничната дръжка е приложена към всички модели.

Контролен бутон за напред/назад (фиг. 1)

Контролният бутон за напред/назад (B) определя посоката на инструмента и също така служи като заключващ бутон.

За да изберете въртене напред, освободете пусковия бутон и натиснете контролния бутон за напред/назад от дясната страна на инструмента.

За да изберете въртене в обратна посока, освободете пусковия бутон и натиснете контролния бутон за напред/назад от лявата страна на инструмента.

Централната позиция на контролния бутон заключва инструмента в позиция off (изкл.). Когато смените позицията на контролния бутон, уверете се, че пусковия бутон е освободен.

ЗАБЕЛЕЖКА: След като стартирате инструмента за първи път след смяната на посоката, може да чуете едно щракване при задействането. Това е нормално и не отбелязва наличието на проблем.

Лагер за регулиране на въртящия момент/електронен съединител (фиг. 3-5)

Вашият инструмент има електронен механизъм за регулиране на въртящия момент при завинтване за завинтване и отвинтване на широк набор от крепежни форми. Около лагера за регулиране на въртящия момент (E) има номера. Тези номера се използват за настройка на съединителя за определен обхват на въртящия момент. Колкото по-голям е номера на лагера, толкова по-висок е въртящия момент и по-широк крепежния елемент за завинтване. За да изберете някое от тези номера, завъртете докато желаните номер се изравни със стрелката.

Три скоростно превключване (фиг. 1, 3-5)

Три скоростното превключване на вашият инструмент ви позволява да смените предавките за по-голямо многообразие. За да изберете скорост 1 (настройка за висок момент на въртене), изключете инструмента и го оставете да спре. Плъзнете превключвателя на оборотите (F) напред до края. Скорост 2 (среден момент на въртене и настройки на скоростта) е в средна позиция. Скорост 3 (най-високата настройка за скорост) е отзад.

ЗАБЕЛЕЖКА: Не сменяйте предавките при работещ инструмент. Винаги оставяйте бормашината напълно да спре, преди да

смените скоростите. Ако имате проблем със смяната на скоростите, уверете се, че превключвателя е активиран в едната от трите настройки на скоростта.

Ако превключвателя на оборотите се заклещи или е трудно да изберете желаните обороти, издърпайте пусковия превключвател (A) за да се завърти мотора. След това изберете предавката.

Безключов единичен патронник (фиг. 6-8)



ПРЕДУПРЕЖДЕНИЕ: Не се опитвайте да затягате бургии (или друг аксесоар) чрез хващане на предната част на патронника и включване на инструмента. Това може да доведе до повреда на патронника и до лични наранявания. Винаги заключвайте пусковият превключвател и изключвайте инструмента от източника на енергия, когато сменяте аксесоарите.



ПРЕДУПРЕЖДЕНИЕ: Винаги проверявайте дали режещата част е добре закрепена, преди да включите инструмента. Отслабената приставка може да изхвъркне от инструмента и да причини наранявания.

Вашият инструмент има безключов патронник с един въртящ се ръкав за лесно опериране на патронника с една ръка. За да вкарате представка или друг аксесоар, следвайте следните стъпки.

1. Изключете инструмента и от електрическата мрежа.
2. Хванете черния ръкав на патронника (D) с една ръка и използвайте другата си ръка да закрепите инструмента, както е показано на фигура 6. Въртете ръкава обратно на часовниковата стрелка (гледан отпред) достатъчно много, за да приемете желаните аксесоар.
3. Вкарайте аксесоара на около 19 мм в патронника (фиг. 7). Затегнете здраво, като въртите ръкава на патронника по посока на часовниковата стрелка с една ръка, докато държите инструмента с другата (фиг. 8). Продължете с въртенето на ръкава на патронника, докато не се чуят няколко щраквания, за да се осигури пълна захващаща мощност.

За да освободите аксесоара, повторете стъпка 1 и 2 по-горе.

Гледайте да затегнете патронника с едната ръка на ръкава на патронника и другата ръка, здраво стиснала инструмента.

Светодиодна работна лампа (фиг. 1)

Светодиодната работна светлинка (С) и превключвателя за нея (М) се намират на крачето на инструмента. Работната светлина ще се активира, когато спуснете пусковият бутон. Режимите за ниска (N), средна (O) и насочена светлина (P) може да се променят чрез преместване на крачето на инструмента. Ако пусковият превключвател остане натиснат, работната лампа ще остане включена във всички режими.

При ниски (N) и средни (O) настройки, лъчът автоматично ще се изключи 20 секунди след освобождаване на пусковия превключвател.

РЕЖИМ НА НАСОЧЕНА СВЕТИЛНА

Високата настройка (P) е режима за насочена светлина. Насочената светлина ще е включена 20 секунди след освобождаване на пусковия превключвател. Две минути преди изключване на насочената светлина, ще присветне два пъти и след това ще намалее. За да се избегне изключването на насочената светлина, леко натиснете пусковия превключвател.



ПРЕДУПРЕЖДЕНИЕ: Докато използвате работната светлина в среден или насочен режим, не гледайте директно в светлината или мястото на пробиване в позиция, в която може някой да погледне директно в светлината. Това може да доведе до сериозно увреждане на зрението.



ВНИМАНИЕ: Когато използвате инструмента като насочена светлина се уверете, че е сигурен на стабилна повърхност, където няма да причини препъване или падане.



ВНИМАНИЕ: Свалете всички аксесоари от патронника преди да използвате бормашината като насочена светлина. Може да се стигне до нараняване или повреда на имущество.

ПРЕДУПРЕЖДЕНИЕ ЗА СЛАБА БАТЕРИЯ

В режим на насочена светлина, когато батерията достигне пълно разреждане,

насочената светлина ще присветне два пъти и ще намалее. След две минути батерията напълно ще се разреди и бормашината веднага ще се изключи. В такъв случай трябва да смените със заредена батерия.



ПРЕДУПРЕЖДЕНИЕ: За да намалите риска от нараняване, винаги имайте допълнителна батерия или вторично осветление на разположение, ако условията са подходящи за това.

Кука за колан и магнитен държач за представка (фиг. 1)



ПРЕДУПРЕЖДЕНИЕ: За да намалите риска от сериозно лично нараняване, изключете инструмента от електрическата мрежа преди да регулирате или сваляте/ поставяте представки или аксесоари.



ПРЕДУПРЕЖДЕНИЕ: За да намалите риска от сериозни лични наранявания, НЕ окачвайте инструмента през главата си и не окачвайте предмети на куката за колан. Окачвайте куката за колан към инструмента САМО на работен колан.



ПРЕДУПРЕЖДЕНИЕ: За да намалите риска от сериозни лични наранявания, се уверете, че винта, който държи куката за колан, е здраво завинтен.



ВНИМАНИЕ: За да намалите риска от наранявания и повреди, НЕ използвайте куката за колан за окачване на бормашината, докато използвате насочената светлина.

ВАЖНО: Когато окачвате или сменяте куката на колана или магнитния държач за представки, използвайте само предоставения винт (K). Завинтете винта много здраво. Куката на колана (J) и магнитния държач (L) може да се закачат от всяка страна на инструмента само с помощта на винта (K), за да е удобно както за потребители с дясната ръка, така и за левичари. Ако куката или магнитния държач не са ви необходими, можете да ги свалите от инструмента.

За да преместите куката за колан или магнитния държач, свалете винта (K), който

го държи на място и след това сглобете на противоположната страна. Завинтете винта много здраво.

РАБОТА

Инструкции за употреба



ПРЕДУПРЕЖДЕНИЕ: *Винаги спазвайте инструкциите за безопасност и приложимите разпоредби.*



ПРЕДУПРЕЖДЕНИЕ: *За да намалите риска от сериозно лично нараняване, изключете инструментa от електрическата мрежа преди да регулирате или сваляте/ поставяте представки или аксесоари. Едно нежелано действие на инструментa може да предизвика наранявания.*

Правилна позиция на ръцете (фиг. 9)



ПРЕДУПРЕЖДЕНИЕ: *За да намалите риска от сериозно лично нараняване, **ВИНАГИ** използвайте подходяща позиция на ръцете, както е показано на фигура 9.*



ПРЕДУПРЕЖДЕНИЕ: *За да намалите риска от сериозно лично нараняване, **ВИНАГИ** дръжте здраво в очакване на внезапна реакция.*

Правилната позиция на ръцете изисква едната ръка да е на страничната дръжка (R), а другата да е на предната дръжка (G).

Пробиване (фиг. 4)



ПРЕДУПРЕЖДЕНИЕ: *За да намалите риска от сериозни лични наранявания, изключете инструментa и от захранващия източник преди да регулирате, сваляте/монтирате представки или аксесоари.*



ПРЕДУПРЕЖДЕНИЕ: *За да намалите риска от лични наранявания, **ВИНАГИ** закрепвайте здраво детайла, върху който работите. Ако пробивате тънък материал, използвайте дървен блок като*

“подпора”, за да предотвратите повреда на материала.

1. Изберете желаната скорост/момент на въртене, като използвате скоростното предаване, за да настроите скоростта и момента на въртене за планираната работа. Сложете лагера за управление на режима (E) на символа за пробиване.
2. За ДЪРВО използвайте извити бургии, плоски бургии, мощен свредел или триони с дупки. За МЕТАЛИ, използвайте високооборотни извити стоманени бургии или триони с дупка. Използвайте лубрикант при пробиване на метали. Изключенията са калено желязо и месинг, които трябва да се пробиват на сухо.
3. Винаги прилагайте налягане в права линия с приставката. Използвайте достатъчно натиск да запазите пробивната мощ на приставката за пробиване, но не натискайте прекалено, за да не спрете мотора или да отклоните бургията.
4. Дръжте здраво инструментa с две ръце, за да контролирате извиващото движение на бормашината.
5. **АКО БОРМАШИНАТА СПРЕ,** обикновено е поради претоварване. **ВЕДНАГА ОСВОБОДЕТЕ СПУСЪКА,** свалете представката от работа и открийте причината за спирането. **НЕ НАТИСКАЙТЕ ПУСКОВИЯ ПРЕВКЛЮЧВАТЕЛ НАПРЕД И НАЗАД, ЗА ДА СЕ ОПИТАТЕ ДА ВКЛЮЧИТЕ ЗАСЕДНАЛА БОРМАШИНА – ТОВА МОЖЕ ДА Я ПОВРЕДИ.**
6. Оставете мотора да работи, когато издърпвате приставката от пробита дупка. Това ще помогне да се предотврати засядане.

Работа на гайковерта (фиг. 3)

1. Изберете желаният обхват на оборотите/ момента на въртене с помощта на три скоростната предавка (F) отгоре на инструментa. Ако използвате лагера за регулиране на момента на въртене (E), първо настройте три скоростната предавка на оборотите на 2 или 3. Това гарантира ефективен контрол върху крепежния елемент и позволява на винта да бъде правилно поставен според спецификациите. Скорост 1 ще предостави същият момент на въртене като скорост 2 и 3. Все пак, за оптимала

работа на електронния съединител, скорост 2 и 3 са за предпочитане.

ЗАБЕЛЕЖКА: Използвайте първо най-ниските настройки на момента на въртене (1) и увеличете броя до най-високите настройки (11) за да поставите крепежния елемент на желаната дълбочина. Колкото по-ниска е цифрата, толкова по-нисък ще е въртящият момент.

2. Пренастройте лагера за регулиране на въртящия момент (E) на подходящият номер за желаният момент на въртене. Направете няколко пробни пускания в ненужни или скрити зони, за да сте сигурни в правилната позиция на лагера за регулиране на въртящия момент.

ЗАБЕЛЕЖКА: Лагерът за регулиране на въртящият момент може да се сложи на всяко число и по всяко време.

Работа при ударно пробиване (фиг. 5)

1. Изберете желаната скорост/момент на въртене, като използвате скоростното предаване, за да настроите скоростта и момента на въртене за планираната работа. Сложете лагера за регулиране на момента на въртене (E) на символа за ударен режим.
2. Изберете високата степен 3 като плъзнете бутона за смяна на степените (F) назад (далече от патронника).
3. Когато пробивате, използвайте достатъчно сила на чука, за да няма прекалено отскачане. Прекалената и продължителна сила, приложена на чука ще причини по-бавни обороти на пробиване и потенциално прегряване.
4. Пробивайте направо, като държите приставката под прав ъгъл спрямо обработвания детайл. Не упражнявайте странично налягане върху приставката, когато пробивате, понеже това ще причини засядане на приставката и по-ниски обороти на пробиване.
5. Когато пробивате дълбоки дупки, ако скоростта на чука започне да спада, издърпайте бургията частично от дупката, като в това време инструмента работи, за да помогне с изчистването на наслагванията в дупката.
6. За зидария, използвайте бургии с карбидни крайчета или бургии за зидария. Плавният и равномерен поток

на прах указва подходящата степен на пробиване.

ПОДДРЪЖКА

Вашият електроинструмент DeWALT е създаден с цел да работи продължителен период от време с минимална поддръжка. Продължителната и задоволителна работа зависи от правилната грижа за инструмента и от редовното почистване.



ПРЕДУПРЕЖДЕНИЕ: За да намалите риска от сериозно лично нараняване, изключете инструмента от електрическата мрежа преди да регулирате или сваляте/поставяте представки или аксесоари. Едно нежелано задействане на инструмента може да предизвика наранявания.

Зарядното устройство и батерийният пакет не могат да се сервизират.



Смазване

Вашият електроинструмент трябва да се смазва допълнително.



Почистване



ПРЕДУПРЕЖДЕНИЕ: Издухвайте замърсяванията и праха на основния корпус със сух въздух винаги, когато забележите събиране на мръсотия в и около вентилационните отвори. Носете одобрена защита за очите и одобрена защитна противопроахова маска, когато извършвате тази процедура.



ПРЕДУПРЕЖДЕНИЕ: Никога не използвайте разтворители или други химикали за почистване на неметалните части на инструмента. Тези химикали могат да влошат качеството на материалите, използвани за тези части. Използвайте намокрена с вода и мек сапун кърпа. Никога не допускате влизането на течности в инструмента; никога

не потапяйте в течност която
и да е част на инструмента.

Допълнителни аксесоари



ПРЕДУПРЕЖДЕНИЕ: Понеже различните от DEWALT, аксесоари не са тествани с този продукт, използването на такива аксесоари с този продукт може да е опасно. За да намалите риска от нараняване, използвайте само препоръчаните от DEWALT аксесоари с този продукт.

Посъветвайте се с вашия доставчик за по-подробна информация относно подходящите аксесоари.

Защита на околната среда



Разделно събиране. Продуктите и батериите, отбелязани с този символ не трябва да се изхвърлят с битовите отпадъци.

Продуктите и батериите съдържат материали, които могат да бъдат възстановени или рециклирани, което намаляване търсенето на суровини. Моля, рециклирайте електрически продукти и батериите в съответствие с местните разпоредби. Повече информация можете да намерите на www.2helpU.com.

Акумулаторен батериен пакет

Този батериен пакет с продължителен живот трябва да се презарежда, когато вече не може да отдава достатъчно мощност при работи, където преди е работел с лекота. В края на своя техничен живот, го изхвърлете с внимание за околната среда:

- Напълно изтощете батерияния пакет, след това го свалете от инструмента.
- Li-Ion клетки могат да се рециклират. Занесете ги на своя дилър или на местната станция за рециклиране. Събраните батерийни пакети ще бъдат рециклирани или изхвърлени подходящо.

Stanley Black & Decker
Phoenicia Business Center
Strada Turturelelor, nr 11A, Etaj 6, Modul 15,
Sector 3 Bucuresti
Telefon: +4021.320.61.04/05

